

TC2-HDMIW20 TECHCONNECT

MANUALE DI ISTRUZIONI



www.visionaudiovisual.com/it/techconnect-it/tc2-hdmiw20

DICHIARAZIONE DI CONFORMITÀ

Laddove necessario, i prodotti Vision sono certificati e conformi a tutti i regolamenti locali noti relativi allo standard di "certificazione CB". Vision si impegna a garantire la completa conformità di tutti i prodotti con tutti gli standard di certificazione applicabili per la vendita nell'Unione Europea e in altri paesi aderenti.

Il prodotto descritto nel presente manuale di istruzioni è conforme alle norme RoHS (direttiva UE 2002/95/CE) e WEEE (direttiva UE 2002/96/CE). Al termine della sua vita utile questo prodotto deve essere riconsegnato nel punto vendita in cui è stato acquistato in modo che venga riciclato.

AVVERTENZE



CAUTION
RISK OF ELECTRIC SHOCK
DO NOT OPEN



ATTENZIONE: PERICOLO DI SCOSSE ELETTRICHE NON APRIRE
ATTENZIONE: PER RIDURRE IL PERICOLO DI SCOSSE ELETTRICHE, NON RIMUOVERE IL COPERCHIO (O IL PANNELLO POSTERIORE). ALL'INTERNO NON SONO PRESENTI PARTI RIPARABILI DALL'UTENTE. PER LA MANUTENZIONE RIVOLGERSI A PERSONALE TECNICO QUALIFICATO.

 Il simbolo del fulmine con la punta a freccia all'interno di un triangolo equilatero ha la funzione di mettere in guardia l'utente sulla presenza, nel contenitore del prodotto, di "tensioni pericolose" non isolate di entità tale da comportare il pericolo di scosse elettriche per le persone.

 Il punto esclamativo all'interno di un triangolo equilatero ha la funzione di richiamare l'attenzione dell'utente sulla presenza di importanti istruzioni relative al funzionamento e alla manutenzione (assistenza tecnica) nell'opuscolo fornito in dotazione con l'apparecchio.

ATTENZIONE: PER RIDURRE IL PERICOLO DI INCENDIO O SCOSSE ELETTRICHE, NON ESPORRE L'APPARECCHIO ALLA PIOGGIA O ALL'UMIDITÀ.

Tutti i prodotti sono progettati e importati nell'Unione Europea da Vision, società interamente controllata da Azlan Logistics Ltd., registrata in Inghilterra al n. 04625566 con sede legale in Lion House, 4 Pioneer Business Park, Clifton Moor, York, YO30 4GH. Registrazione WEEE: GD0046SY



DICHIARAZIONE DI ORIGINE

Tutti i prodotti Vision sono fabbricati nella Repubblica Popolare Cinese (RPC).

LUOGO DI INSTALLAZIONE

Non installare questo prodotto in luoghi caratterizzati dalle seguenti condizioni:

- Luoghi umidi o bagnati
- Luoghi esposti alla luce diretta del sole o in prossimità di fonti di calore
- Luoghi estremamente freddi
- Luoghi soggetti a vibrazioni eccessive e alla presenza polvere
- Luoghi poco ventilati

Non esporre questo prodotto a gocce o schizzi. **NON POSIZIONARE OGGETTI PIENI DI LIQUIDI SOPRA O VICINO A QUESTO PRODOTTO!**

SEGNALI DI PERICOLO

Se si rileva la presenza di un odore insolito o di fumo, disattivare immediatamente il prodotto e scollegare il cavo di alimentazione. Contattare il rivenditore o Vision.

IMBALLAGGIO

Conservare tutto il materiale d'imballaggio. Questo materiale è essenziale per spedire l'unità in caso di riparazione.

NOTA: Qualora non si utilizzi l'imballaggio originale per la restituzione dell'unità al centro di assistenza, la garanzia non coprirà gli eventuali danni avvenuti durante il trasporto.

MARCHIO COMMERCIALE

HDMI, il logo HDMI Logo e High-Definition Multimedia Interface sono marchi commerciali di HDMI Licensing LLC.

AVVERTENZE SPECIALI

Mai utilizzare questo prodotto vicino a un aeromobile o a una struttura medica, poiché può causare interferenze.

L'uso del prodotto nei luoghi indicati di seguito può causare un'uscita video e audio anomala:

- Prodotto installato in muri di cemento
- Prodotto situato vicino a un frigorifero, forno a microonde o altri oggetti metallici
- Una sala ingombra dove il segnale wireless può essere bloccato

Questo prodotto è stato testato e prodotto in conformità con le norme di sicurezza di ogni Paese, tuttavia non vi sono garanzie che non si verifichino interferenze in determinate situazioni. In caso di interferenze, regolare la distanza tra il trasmettitore e il ricevitore. La distanza ottimale tra i due dispositivi è compresa tra 2 e 7 metri in linea di visibilità.

Questo prodotto può interferire con i dispositivi wireless a 5 GHz. In caso di interferenze, configurare il router a 5 GHz su una banda di soli 2,4 GHz.

DICHIARAZIONE FCC (FEDERAL COMMUNICATIONS COMMISSION INTERFERENCE)

La presente apparecchiatura è stata controllata e riconosciuta conforme ai limiti di un dispositivo digitale di Classe B ai sensi della Parte 15 delle Norme FCC. Questa apparecchiatura genera, utilizza e può irradiare energia a radiofrequenza e, in casi estremi, può causare interferenze dannose alle comunicazioni radio. In tal caso, provare a:

- riposizionare l'antenna ricevente
- aumentare la distanza tra l'apparecchiatura e il ricevitore
- collegare l'apparecchiatura a un diverso circuito di alimentazione.

DICHIARAZIONE SULL'ESPOSIZIONE A RADIAZIONI:

Questa apparecchiatura è conforme ai limiti di esposizione alle radiazioni IC stabiliti per un ambiente non controllato. Questa apparecchiatura deve essere installata e utilizzata con una distanza minima di 20 cm tra l'elemento radiatore e il corpo.

INTRODUZIONE

Questo prodotto trasmette contenuti video e audio non compressi a 1080p (60 Hz) a un display in modalità wireless. Usa frequenze a 4,9 GHz ~ 5,9 GHz e regola automaticamente la frequenza per evitare interferenze. Dispone di antenne omnidirezionali integrate e trasmette fino a 20 metri (66 piedi) in linea di visibilità senza latenza.

TRASMETTITORE ("Tx")

1. Indicatore sorgente corrente
2. Pulsante di selezione sorgente (Source)
3. Pulsante standby alimentazione (blu = acceso / rosso = spento / viola = Tx acceso Rx spento)



4. Ingresso alimentazione (5 V/2 A/10 W con connettore rotondo da 3,5 x 1,35)
5. Ingressi HDMI (tipo A)
6. Uscita loop-through HDMI (tipo A) (questa uscita è influenzata dalla selezione della sorgente. È attiva solo quando è acceso il trasmettitore.)
7. Uscita IR OUT: collegare qui il cavo del blaster IR

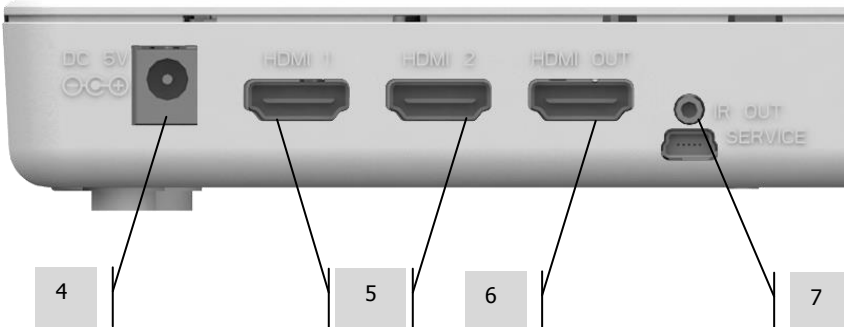

RICEVITORE ("Rx")

1. Ingresso di alimentazione mini-USB (5 V/2 A/10 W)
2. Uscita HDMI (tipo A)
3. Indicatore sorgente corrente
4. Pulsante di selezione sorgente (Source)
5. Pulsante di alimentazione (blu se acceso, rosso se in standby)

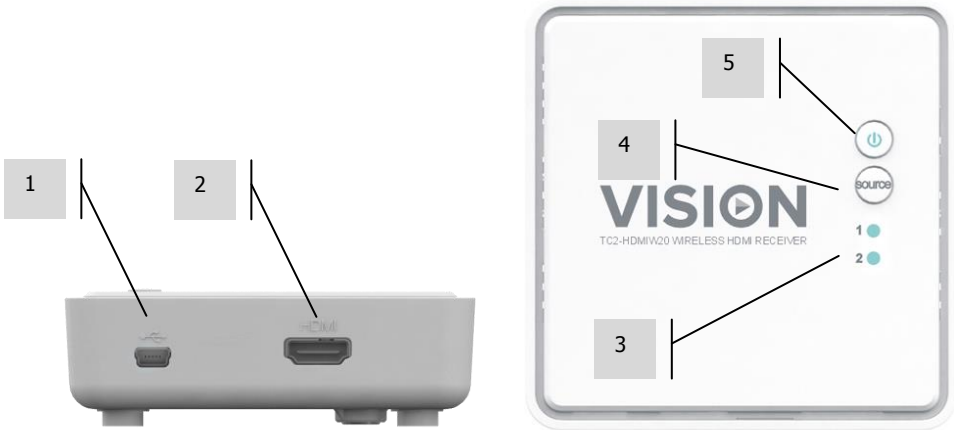

TELECOMANDO

1. Pulsante di accensione
2. Pulsante IR (attiva/disattiva la frequenza blaster IR 38/47/56 kHz in modo che corrisponda alla frequenza del dispositivo sorgente; L'impostazione predefinita è 47 kHz; sul display viene visualizzata la frequenza corrente)
3. Pulsante INFO (premerlo per visualizzare le informazioni diagnostiche sullo schermo; premerlo nuovamente per spegnerlo)
4. Pulsante di selezione sorgente (Source)

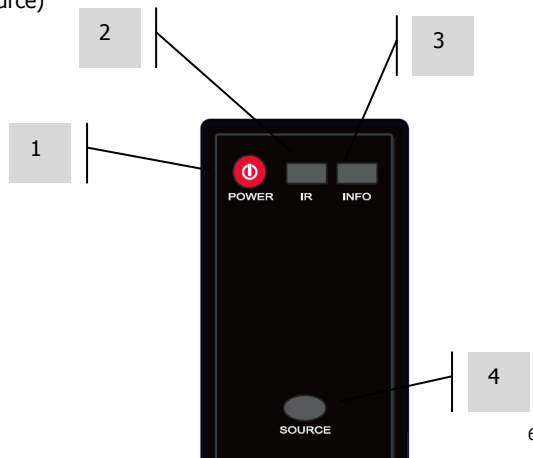

MONTAGGIO A PARETE

Il trasmettitore e il ricevitore possono essere montati a parete.

ISTRUZIONI PER IL MONTAGGIO SU PARETE DI CARTONGESSO:

1. PRATICARE 2 FORI NELLA PARETE
2. INSERIRE I TASSELLI IN PLASTICA NEI FORI
3. INSERIRE LE VITI NEI TASSELLI LASCIARE FUORIUSCIRE LE TESTE DELLE VITI
4. AGGANCIARE IN POSIZIONE

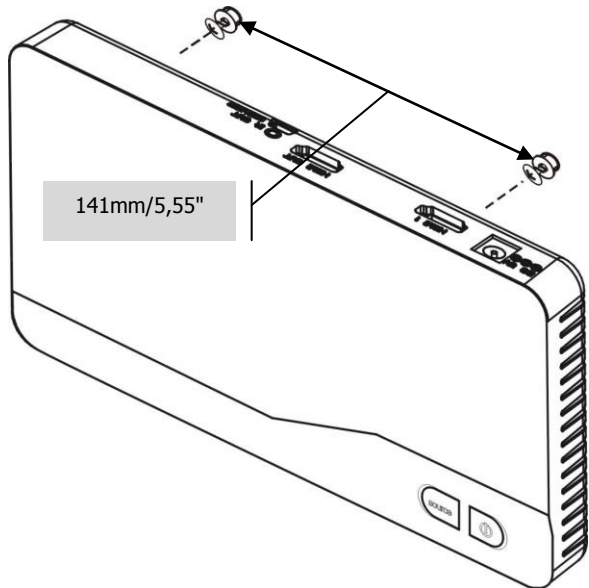
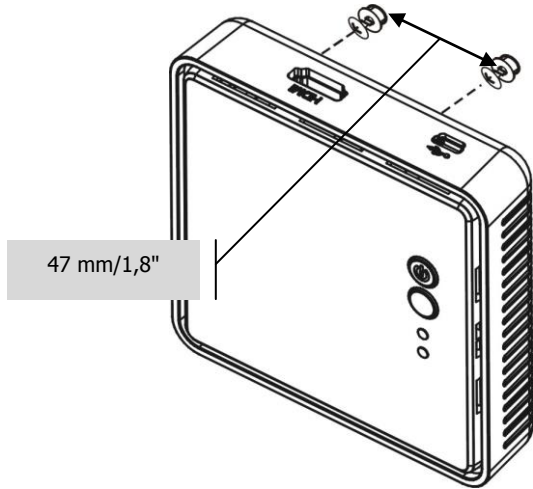

INSTALLAZIONE

Collegamento del ricevitore

1. COLLEGARE ALL'ALIMENTAZIONE
2. COLLEGARE AL DISPLAY: usare il cavo HDMI in dotazione
3. ACCENDERE IL DISPLAY e selezionare l'ingresso corretto

Collegamento del trasmettitore

1. COLLEGARE GLI INGRESSI dai dispositivi sorgente
2. [FACOLTATIVO] COLLEGARE L'USCITA al display locale, se presente
3. COLLEGARE ALL'ALIMENTAZIONE. La retroilluminazione del pulsante di alimentazione cambia da rossa a blu

Quando il trasmettitore viene acceso, il ricevitore esce automaticamente dalla modalità standby. Se il trasmettitore viene spento, il ricevitore entra automaticamente in modalità standby dopo 10 minuti.

Collegamento dei blaster IR

È possibile puntare il telecomando sorgente verso il ricevitore, il quale trasmetterà il segnale IR a una o più sorgenti in modalità wireless.

1. COLLEGARE L'EMETTITORE IR AL TRASMETTITORE TX Il cavo dispone di 3 diodi emettitori IR in linea per controllare fino a tre dispositivi sorgente. Posizionarli direttamente sui ricevitori IR dell'apparecchiatura sorgente.

NOTA 1: i sensori IR supportano il protocollo di segnale a 36~56 kHz (NEC, RC5, RC6). L'impostazione predefinita è 47 kHz. Alcuni dispositivi potrebbero non essere supportati.

FUNZIONAMENTO

1. **CONTROLLARE IL TELECOMANDO:** verificare che le 2 batterie AAA siano inserite nel telecomando.
2. **ACCENDERE L'ALIMENTAZIONE:** quando l'alimentazione di rete viene attivata, il trasmettitore e il ricevitore si accendono automaticamente.
 - Possono essere accesi in qualsiasi ordine
 - Se sono entrambi in modalità standby, devono essere accesi manualmente
3. **SPEGNERE L'ALIMENTAZIONE**
 - Premendo il pulsante di alimentazione del ricevitore o il pulsante di accensione del telecomando si spegne il ricevitore ma resta acceso il trasmettitore, in modo che il relativo pass-through continui a funzionare.



- Premendo il pulsante di alimentazione del trasmettitore Tx si spengono entrambi.

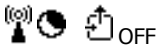

Non appena sono entrambi accesi, la spia blu di alimentazione lampeggia per 15-20 secondi mentre viene stabilito il collegamento, quindi resta accesa.

NON FUNZIONA?

Se non vengono visualizzate immagini, verificare quanto segue:

1. Anche in assenza di collegamento, il ricevitore produrrà una visualizzazione a schermo (OSD).
2. Il computer è impostato per duplicare o estendere il desktop (Pannello di controllo\Aspetto e personalizzazione\Display\Risoluzione dello schermo)
3. Cambiare la sorgente sul trasmettitore

INFO





Premere il pulsante INFO sul telecomando per visualizzare l'OSD:

- Qualità del segnale
- Sorgente
- Canale
- Risoluzione

NOTA: non è possibile visualizzare sul display lo stato dell'uscita HDMI del trasmettitore.

Premere nuovamente il pulsante INFO per disattivare il display.

INDICATORI DI STATO

		LED alimentazione Rx	LED stato Rx	Display OSD Rx
Standby	Risparmio energetico	Rosso fisso	spento	
Avvio	15~20 secondi per l'avvio del sistema.	Blu lampeggiante	Lampeggiante	
Ricerca dei canali disponibili	Se il sistema non riesce a stabilire un collegamento più di 80 secondi dopo l'inizializzazione.	Blu lampeggiante	Lampeggiante	
Modalità collegamento wireless	Nessun ingresso dalla sorgente selezionata	Blu fisso	Lampeggiante (veloce)	
	Formato video non riconosciuto	Blu fisso	Lampeggiante (lento)	
	Formato video riconosciuto	Blu fisso	Blu fisso	-

NOTA 1: se non viene stabilito il collegamento, il trasmettitore potrebbe essere fuori portata. Regolare la distanza tra il trasmettitore e il ricevitore. La portata massima della trasmissione video per i contenuti 1080p è di 20 m (66 piedi) in linea di visibilità. La distanza minima è 2 m (6,5 piedi).

NOTA 3: se non vengono visualizzate immagini video e sul display compare il messaggio "Formato non supportato", regolare la risoluzione e la frequenza immagini sul dispositivo sorgente.

RISOLUZIONI SUPPORTATE

Risoluzioni supportate	Risoluzione
640 x 480p a 59,94/60 Hz	480p
720 x 480p a 59,94 Hz	
720 x 480p a 60Hz	
720 x 576p a 50 Hz	576p
1280 x 720p a 50 Hz	720p
1280 x 720p a 59,94/60 Hz	
1920 x 1080i a 50 Hz	1080i
1920 x 1080i a 59,94/60 Hz	
1920 x 1080p a 50 Hz	1080p/60
1920 x 1080p a 59,94/60 Hz	
1920 x 1080p a 23,98/24Hz	1080p/24
1920 x 1080p a 25Hz	
1920 x 1080p a 29,97/30Hz	
640 x 480 a 59,94/72,809 Hz (solo DVi)	VGA
800 x 600 a 60,317/72,188 Hz (solo DVi)	SVGA
1024 x 768 a 60/70,069 Hz (solo DVi)	XGA
1280 x 768 a 60 Hz (solo DVi)	WXGA
1280 x 1024 a 60 Hz (solo DVi)	SXGA
1600 x 1200 a 60 Hz (solo DVi)	UXGA

Se il LED Tx continua a lampeggiare più lentamente della modalità "nessun segnale" e non vengono visualizzate immagini video oppure il video è di qualità scadente, la risoluzione non è supportata.

Temporizzazioni del formato video 3D CEA obbligatorio supportate
1280 x 720p a 50 Hz Alto/basso
1280 x 720p a 50 Hz Frame packing
1280x720p a 59,94/60 Hz Alto/basso
1280 x 720p a 59,94/60 Hz Frame packing
1920 x 1080i a 50 Hz Lato/lato (metà)
1920 x 1080i a 59,94/60 Hz Lato/lato (metà)
1920 x 1080p a 23,98/24 Hz Alto/basso
1920 x 1080p a 23,98/24 Hz Frame packing

Se il LED di stato RX continua a lampeggiare più lentamente della modalità "nessun segnale" o sul display viene visualizzato



controllare che il display supporti il formato 3D. Provare a cambiare il formato video 3D sulla sorgente.





BIT RATE AUDIO SUPPORTATI

- Audio digitale dagli ingressi HDMI: Bit rate massimo 6 Mbit/s
- Supporta AC3 e DTS
- Supporta l'audio PCM a 2 canali: campione audio a 16~24 bit con frequenza di campionamento 32~96 KHz

PCM a 2 canali	32KHz	44,1KHz	48KHz	96KHz
16 bit	SÌ	SÌ	SÌ	SÌ
24 bit	SÌ	SÌ	SÌ	SÌ

RICERCA ANOMALIE

Se il sistema non funziona in modo corretto, consultare le seguenti informazioni.

Problema	Soluzione
Le spie di alimentazione non si accendono	<ul style="list-style-type: none"> Controllare che le spine di alimentazione del trasmettitore/ricevitore siano inserite correttamente in una presa di corrente funzionante.
Nessun video visualizzato sul display	<p>Primi passi</p> <ul style="list-style-type: none"> Controllare il collegamento HDMI sul trasmettitore Controllare il cavo HDMI sul ricevitore Selezionare HDMI come sorgente di ingresso sulla sorgente Controllare le spie ALIMENTAZIONE e INFO sul ricevitore <p>LED di alimentazione blu lampeggiante</p> <p>OSD visualizzato  (looping a 4 livelli)</p> <ul style="list-style-type: none"> Verificare che la portata di trasmissione sia corretta. <p>LED DI ALIMENTAZIONE blu fisso + LED SORGENTE lampeggiante lento</p> <p>OSD visualizzato  </p> <ul style="list-style-type: none"> Controllare la risoluzione video e la frequenza immagini sulla sorgente e regolarli. Collegare la sorgente direttamente al display per controllare che funzioni. <p>LED DI ALIMENTAZIONE blu fisso + LED DI STATO lampeggiante veloce</p> <p>OSD visualizzato  </p> <ul style="list-style-type: none"> Il trasmettitore è collegato correttamente al dispositivo sorgente ed è alimentato.

	<ul style="list-style-type: none"> Controllare che il display del PC sia stato impostato sulla modalità clone, sulla modalità uscita proiettore o sulla modalità display doppio, per consentire il display esterno.
Qualità delle immagini scadente o video intermittente	<ul style="list-style-type: none"> Verificare che la risoluzione video sul dispositivo sorgente sia compatibile Verificare che la distanza di trasmissione sia inferiore a 20 m (66 piedi) in linea di visibilità
Assenza di audio	<ul style="list-style-type: none"> Verificare che l'impianto audio non sia in modalità muto e che sia selezionato l'ingresso corretto Controllare le impostazioni audio del PC per verificare che l'uscita sia impostata su HDMI Controllare il volume audio del PC Verificare che il bit rate dell'audio dal dispositivo sorgente possa essere supportato
Nessun audio e/o video quando il PC si riavvia dalla modalità di sospensione.	<ul style="list-style-type: none"> Provare a ricollegare il trasmettitore Riavviare il trasmettitore per sincronizzare nuovamente l'impostazione del display Provare a riavviare il PC (o il laptop)
Il blaster IR non controlla la sorgente	<ul style="list-style-type: none"> Controllare la posizione dell'emettitore IR. Dovrebbe essere in linea di visibilità con il dispositivo sorgente. Premere il pulsante IR sul telecomando per cambiare la frequenza
Nessuna uscita video 3D	<p>OSD visualizzato:</p> <p>RX </p> <ul style="list-style-type: none"> Controllare che il display supporti il 3D Se il ricevitore è collegato al ricevitore AV, controllare che supporti il 3D Controllare l'impostazione di uscita video della sorgente Formato video 3D non supportato. Cambiare il formato video 3D nel formato obbligatorio 3D HDMI 1.4a.

SPECIFICHE

DIMENSIONI TRASMETTITORE: 182 x 97 x 32 mm/7,2" x 3,8" x 1,3" (lunghezza x larghezza x altezza)

DIMENSIONI RICEVITORE: 95 x 95 x 32 mm/3,7" x 3,7" x 1,3" (lunghezza x larghezza x altezza)

PESO DEL PRODOTTO: 400 g/0,88 libbre

MATERIALE DI COSTRUZIONE: Plastica

COLORE: Bianco

DATI TECNICI:

Massimo formato video supportato: 1920 × 1200/1080p a 60Hz 3D

Velocità di trasferimento dei dati canale 40 Mhz: 3 Gbps (1080P a 60 Hz)

Velocità di trasferimento dei dati canale 20 Mhz: 1,5 Gbps (1080p a 30 Hz)

Video: HDMI 1.3 con HDCP 1.2

Audio: fino a 6 Mbps AC3 e DTS, PCM su 2 canali a 24 bit fino a 96 kHz

Intervallo di temperatura d'esercizio: 0-40°C

Intervallo di umidità d'esercizio: < 80% RH (senza condensa)

Consumo energetico del trasmettitore: 10 watt

Consumo energetico del ricevitore: 7,5 watt

Latenza: < 1 ms

Distanza massima: 20 m (66 piedi)

Codifica: AES a 128 bit

CONNETTIVITÀ TRASMETTITORE:

2 ingressi HDMI (tipo A)

1 uscita HDMI (tipo A)

1 uscita IR minijack

1 alimentatore CC (connettore rotondo)

CONNETTIVITÀ RICEVITORE:

1 uscita HDMI (tipo A)

1 alimentatore CC (Mini USB-B)

ALIMENTAZIONE TRASMETTITORE: 100-240 V CA 50/60 Hz 5 volt/2 amp/10 watt. Cavo CC con connettore rotondo fissato al trasformatore.

Trasformatore integrato nella spina. Include adattatori intercambiabili: UK/EU/US/AU.

Lunghezza cavo CC: 1,2 m. Dimensioni del trasformatore: 64 x 41 x 33 mm/2,5" x 1,6" x 1,3"

ALIMENTAZIONE RICEVITORE: 100-240 V CA 50/60 Hz 5 volt/2 amp/10 watt. Presa USB-A.

Trasformatore integrato nella spina. Include adattatori intercambiabili: UK/EU/US/AU.

Dimensioni del trasformatore: 64 x 41 x 33 mm/2,5" x 1,6" x 1,3"

ACCESSORI IN DOTAZIONE:

1 cavo a connettore rotondo da USB-A a 1,35 da 1 m (3,3 piedi) per PSU trasmettitore (nero)

1 cavo da USB-A a mini-USB-B da 450 mm (18") per PSU ricevitore (nero)

1 telecomando con 2 batterie AAA incluse (nero)

1 cavo emettitore IR da 1,5 m (4,9 piedi) - tre diodi (nero) per il trasmettitore

1 cavo HDMI da 1,5 m (4,9 piedi) (nero)

GARANZIA: Garanzia a vita con spedizione al centro assistenza
CONFORMITÀ: RoHS, WEEE, CE/EMC
CODICE ARTICOLO PER L'ORDINE: TC2-HDMIW20 [SAP: 3223893]

GARANZIA A VITA CON SPEDIZIONE AL CENTRO ASSISTENZA

Questo prodotto è fornito con una garanzia a vita con spedizione al centro assistenza. Se si riscontra un problema, si richiede di fornire una DESCRIZIONE DETTAGLIATA del difetto.

Alcuni prodotti Vision sono particolarmente tecnici e richiedono un'ispezione di tutti i componenti dell'installazione, in quanto il difetto riscontrato potrebbe non interessare il prodotto Vision. Per questo motivo, nel caso in cui non si fornisca una descrizione adeguata, il produttore potrebbe rifiutare la sostituzione dell'articolo.

- Tale garanzia è valida esclusivamente per il primo acquirente e non è cedibile.
- La garanzia copre i seguenti casi:
 - Guasto di qualsiasi componente, incluso l'alimentatore.
 - Danno riscontrato immediatamente dopo aver rimosso il prodotto dall'imballaggio, se notificato entro 24 ore dall'acquisto.
- Se si tratta di un prodotto già difettoso o non funzionante al momento della consegna (DOA, "Dead On Arrival"), si hanno a disposizione 21 giorni dalla data di acquisto per inviare la notifica al distributore nazionale tramite il rivenditore AV.
- Il primo acquirente è responsabile della spedizione del prodotto al centro di assistenza indicato da Vision.
- La responsabilità di Vision è limitata al costo della sostituzione dell'unità difettosa in garanzia, fatti salvi i casi di morte o lesioni (UE 85/374/CEE).
- Se il prodotto è fuori produzione (EOL, "End Of Line"), Vision emetterà un rimborso anziché eseguirne la sostituzione.
- La garanzia non si applica in caso di guasti provocati da incuria, uso improprio, installazione errata, alimentazione discontinua o difettosa o modifiche apportate di propria iniziativa.

Benché Vision cerchi di inviare un prodotto di ricambio entro 5 giorni lavorativi, questo non è sempre possibile; in questo caso l'articolo sarà spedito al più presto possibile.

NOTE LEGALI: come conseguenza del nostro impegno per il continuo miglioramento dei prodotti, i dati riportati sopra possono essere modificati senza preavviso. Il presente manuale di istruzioni è pubblicato senza alcuna garanzia ed eventuali miglioramenti o modifiche al manuale dovuti a errori tipografici, informazioni imprecise o aggiornamenti di programmi e/o apparecchiature possono essere effettuati in qualsiasi momento e senza preavviso. Tali modifiche saranno inserite nelle nuove edizioni del manuale.