

CONTROLO³ TECHCONNECT

MANUAL DO UTILIZADOR



www.visionaudiovisual.com/pt-pt/techconnect-pt/tc2-ctl3/

DECLARAÇÃO DE CONFORMIDADE

Quando aplicável, os produtos Vision são certificados e cumprem todos os regulamentos locais conhecidos para uma norma de "Certificação CB". A Vision compromete-se a garantir que todos os produtos estão em total conformidade com todas as normas de certificação aplicáveis para venda na UE e outros países participantes.

O produto descrito neste manual do utilizador está em conformidade com as normas RoHS (Diretiva da UE 2002/95/EC) e WEEE (Diretiva da UE 2002/96/EC). Este produto deve ser devolvido ao local de compra no final da sua vida útil para ser reciclado.

AVISOS



CAUTION
RISK OF ELECTRIC SHOCK
DO NOT OPEN



CUIDADO: RISCO DE CHOQUE ELÉTRICO NÃO ABRIR
CUIDADO: PARA REDUZIR O RISCO DE CHOQUE ELÉTRICO, NÃO RETIRE A TAMPA (OU COBERTURA POSTERIOR). NÃO CONTÉM PEÇAS NO INTERIOR QUE NECESSITEM DE MANUTENÇÃO POR PARTE DO UTILIZADOR. SOLICITE ASSISTÊNCIA A PESSOAL QUALIFICADO.



O símbolo de um raio com uma flecha dentro de um triângulo equilátero pretende alertar o utilizador quanto à presença de "voltagem perigosa" não isolada no interior do produto, que pode ter magnitude suficiente para constituir um risco de choque elétrico em pessoas.



O ponto de exclamação dentro de um triângulo equilátero pretende alertar o utilizador quanto à presença de instruções de funcionamento e manutenção (assistência) importantes na literatura que acompanha o aparelho.

AVISO: PARA REDUZIR O RISCO DE INCÊNDIO OU CHOQUE ELÉTRICO, NÃO EXPONHA ESTE APARELHO A CHUVA OU HUMIDADE.

Todos os produtos foram concebidos e importados para a UE pela "Vision", que é totalmente detida pela "Azlan Logistics Ltd.", registada em Inglaterra com o n.º 04625566, com sede em Lion House, 4 Pioneer Business Park, Clifton Moor, York, YO30 4GH. Registo WEEE: GD0046SY



DECLARAÇÃO DE ORIGEM

Todos os produtos Vision são fabricados na República Popular da China (RPC).

UTILIZE APENAS TOMADAS DE CA DOMÉSTICAS

Ligar o aparelho a uma tomada com uma voltagem superior poderá provocar risco de incêndio.

MANUSEIE O CABO DE ALIMENTAÇÃO COM CUIDADO

Não desligue a ficha da tomada de CA puxando o cabo; puxe sempre pela própria ficha. Puxar pelo cabo poderá danificá-lo. Se não pretender usar o aparelho durante um período de tempo considerável, desligue-o da tomada. Não coloque mobiliário ou outros objetos pesados sobre o cabo e evite deixar cair coisas pesadas sobre ele. Não faça nós no cabo de alimentação, pois não só o cabo poderá ficar danificado como poderá ocorrer um curto circuito e o conseqüente risco de incêndio.

LOCAL DE INSTALAÇÃO

Evite instalar o produto em locais que sejam:

- Molhados ou húmidos
- Expostos à luz solar direta ou perto de equipamento de aquecimento
- Extremamente frios
- Sujeitos a vibração excessiva ou pó
- Mal ventilados

Não exponha este produto a gotas ou salpicos. **NÃO COLOQUE OBJECTOS CHEIOS DE LÍQUIDOS SOBRE O PRODUTO OU PERTO DESTES!**

DESLOCAR O APARELHO

Antes de deslocar o aparelho, certifique-se de que retira o cabo de alimentação da tomada de CA e de que desliga os cabos que o ligam a outros aparelhos.

SINAIS DE AVISO

Se detectar um odor anormal ou fumo, desligue imediatamente o produto e retire o cabo de alimentação da tomada. Contacte o seu revendedor ou a Vision.

EMBALAGEM

Guarde todo o material de embalagem, pois será essencial para o envio caso o aparelho necessitar de reparação.

SE NÃO FOR USADA A EMBALAGEM ORIGINAL PARA ENVIAR O APARELHO AO CENTRO DE ASSISTÊNCIA, OS DANOS SOFRIDOS DURANTE O TRANSPORTE NÃO SERÃO ABRANGIDOS PELA GARANTIA.

PAINÉIS DIANTEIROS E TRASEIROS

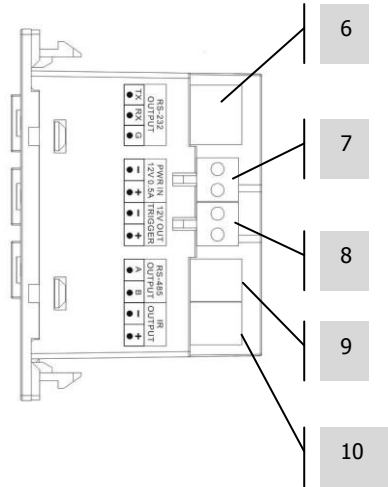
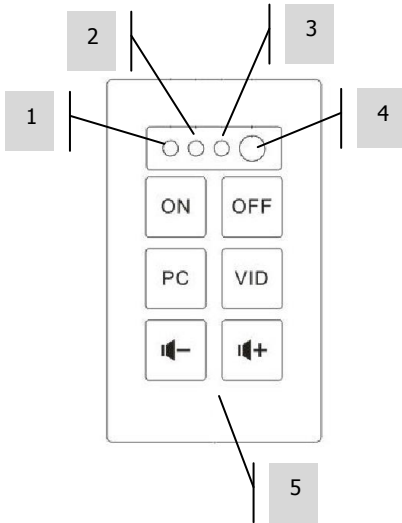

1. LED de Confirmação de Aprendizagem (verde)
2. LED de Modo de Aprendizagem (vermelho)
3. Recetor IV
4. Projetor/Emissor de IV Interno
5. Botões de funções

6. RS-232
7. Entrada de corrente (12V 0,5A)
8. Saída do disparador de 12V
9. RS-485
10. Saída de IV

BOTÕES

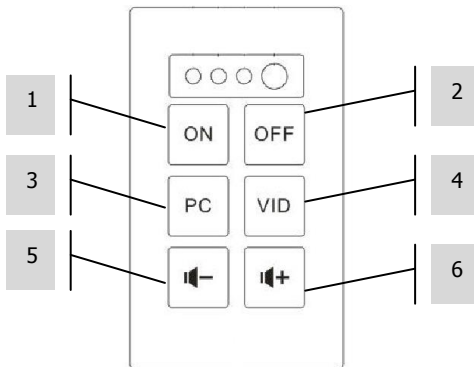

OPÇÕES DO CONTROLO

IV

O Controlo Techconnect aprende e repete códigos enviados do telecomando de infravermelhos de um aparelho. Um emissor de IV integrado no painel frontal é adequado para salas pequenas.

Para salas maiores, estão incluídos três emissores de IV com cabos – um com um cabo de 10 metros e dois sem cabos. Os cabos mini-ficha da Techconnect são adequados para os prolongar.

NOTA: Não existe um limite de comprimento teórico para os cabos de IV.

NOTA: Os telecomandos fornecidos com os ecrãs de projeção são muitas vezes de RF, não de IV. Para controlar estes ecrãs, use o disparador de 12v.

RS-232

Formato de controlo profissional usado para controlar vários dispositivos, incluindo projetores. É mais fiável do que o de IV e usa comunicação de dois sentidos com o dispositivo de controlo para confirmar os comandos recebidos.

Requer um cabo de 3 núcleos. Comprimento dos cabos limitado.

NOTA: Se for usado o RS-232, o TC2-CTL3 tem de ser alimentado por corrente elétrica.

Disparador de 12 V

É a voltagem dos disparadores simples habitualmente usada para ativar ecrãs de projeção. Requer um cabo não blindado de 2 núcleos.

NOTA: Se for usado um disparador de 12v, o TC2-CTL3 tem de ser alimentado por corrente elétrica.

RS-485

Usando os mesmos códigos do RS-232, este protocolo oferece distâncias de cabos mais longas, de cerca de 100 metros, e só necessita de um cabo de 2 núcleos. Apenas alguns dispositivos de AV podem decodificar RS-485.

Se for usado um módulo de Controlo adicional para prolongar o teclado, este terminal é usado para ligar o módulo secundário ao principal.

NOTA: Se for usado um RS-485, o TC2-CTL3 tem de ser alimentado por corrente elétrica.

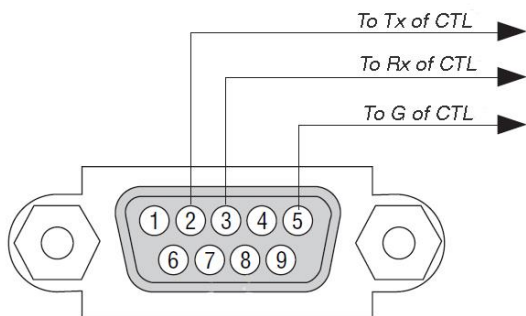
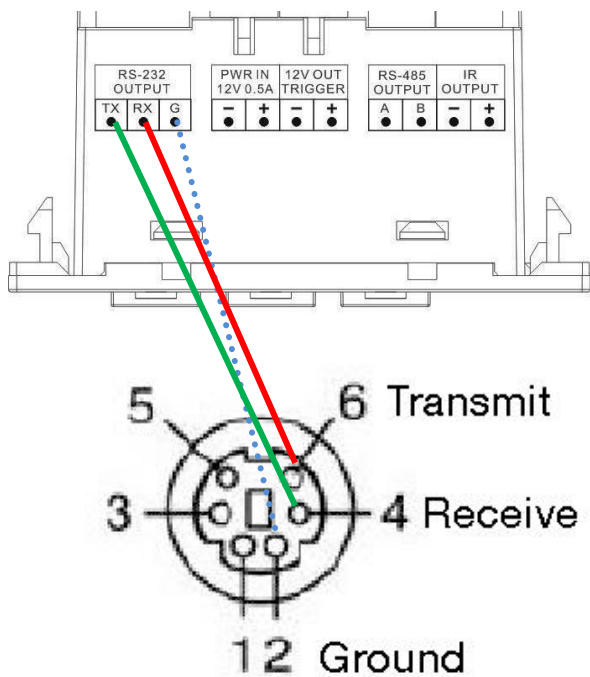

Nota: Tx está normalmente ligado a Rx. Extron necessita que ligue Tx a Tx.

PAINEL ALARGADO

Se utilizar dois dispositivos um ao lado do outro, estes são configurados como principal/secundário. São ligados através de RS-485 A para A, B para B.

INSTALAÇÃO

1. **COLOCAR ETIQUETAS** Utilize chaves-de-fendas de cabeça chata para retirar as tampas do botão e cole as etiquetas do seguinte modo:

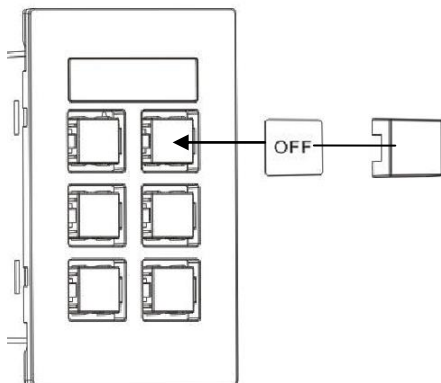

2. **SELECCIONAR FONTE DE ALIMENTAÇÃO** O módulo de controlo é predefinido para ser alimentado por corrente elétrica. Se optar por alimentá-lo usando 2 pilhas AA (não incluídas), coloque o interruptor dentro do compartimento das baterias na opção BATT (pilhas).

NOTA 1: Se alimentado por pilhas, os botões só acenderão quando premidos.

NOTA 2: Se alimentado por corrente elétrica, certifique-se que não deixa as baterias dentro do aparelho.

3. **LIGAR CABOS** Ligue os cabos apropriados e coloque o módulo no caixilho. Em instalações muito simples, poderá não ser necessário ligar nenhum cabo.

PROGRAMAÇÃO DO MODO SIMPLES

Adequado para controlar apenas um aparelho de IV, como um projetor.

1. **COLOCAR O APARELHO NO MODO APRENDER** Prima e mantenha os botões 3 e 4 (botões do meio). O LED de aprender no painel frontal ficará vermelho e manter-se-á acesso.
2. **PREMIR O BOTÃO PARA ATRIBUIR CÓDIGO** Prima o botão da função ao qual será atribuído o código de entrada no painel frontal. Pode ser atribuído um código a cada botão.
3. **MODO ENSINAR** Aponte o telecomando ao painel frontal do módulo Controlo. Prima e mantenha o botão no telecomando até que o LED de confirmação verde começar a piscar.
Se o LED vermelho piscar, não conseguiu aprender o código. Tente novamente.

NOTA: O telecomando deve estar a 100mm do recetor de IV e sem ângulo. Proteger da luz ambiente.

4. **REPETIR** O aparelho regressará ao modo normal quando tiver aprendido um código. Repita os passos acima para programar outros botões.

BOTÃO 2

Envia automaticamente o código duas vezes. Adequado para o projetor desligado. Pode ser desativado através do software do computador.

BOTÃO 5/6

Envia os códigos repetidamente quando premido e mantido. Adequado para controlo do volume. Pode ser desativado através do software do computador.

PROGRAMAÇÃO DO MODO AVANÇADO

NOTA: O dispositivo tem de usar corrente eléctrica para as funções avançadas.

Use quando necessitar de:

- Programar vários códigos para cada botão
- Usar o RS-232 ou o disparador de 12v
- Adicionar um teclado de extensão
- Programar ações agendadas
- Copiar para vários aparelhos

1. CARREGAR SOFTWARE PARA O COMPUTADOR Transfira do website da Vision:
www.visionaudiovisual.com/pt-pt/techconnect-pt/tc2-ctl3/

2. LIGAR O MÓDULO DE CONTROLO ATRAVÉS DE USB No compartimento de pilhas, existe um mini-conector USB-B comum. (Cabo USB não incluído)

O software pode ser usado sem um módulo de controlo ligado, mas para aprender códigos de IV, terá de ligar um.

3. INICIAR O SOFTWARE Pode criar um programa novo, editar um programa gravado num computador ou editar o programa gravado no dispositivo.

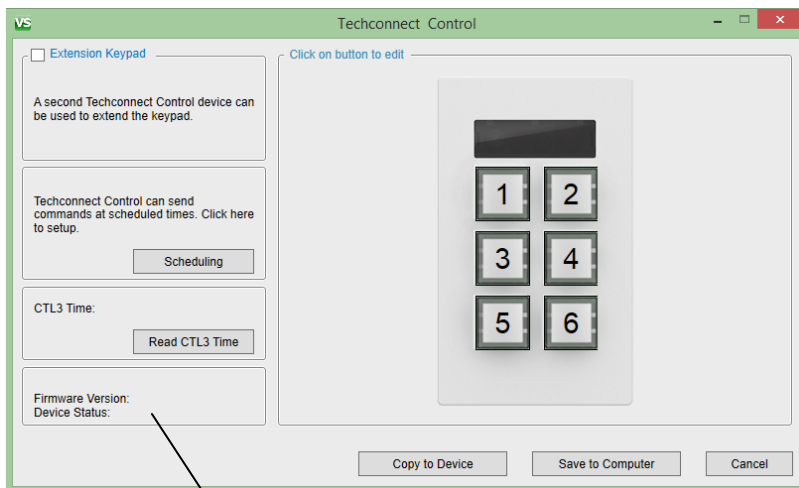

Para saber qual a versão do firmware do seu dispositivo clique em "Read CTL3 Time" (Ler Hora CTL3)

4. COMEÇAR POR ATRIBUIR CÓDIGOS clique num botão na imagem. Esta janela permite-lhe definir os códigos para esse botão 1.

Repetição: quando mantém o botão pressionado para baixo, os códigos são enviados repetidamente

Sequencial: da 1ª vez que pressiona envia o comando 1, da 2ª vez que pressiona envia o comando 2, etc..

Simultâneo: Todos os comandos são enviados ao mesmo tempo

Command	Control Type	Brand	Model	Function	Code	Communication format	Delay (Seconds)
<input checked="" type="checkbox"/> 1	RS-232	Epson				Edit	0
<input type="checkbox"/> 2	RS-232	Select				Edit	0
<input type="checkbox"/> 3	RS-232	Select				Edit	0
<input type="checkbox"/> 4	RS-232	Select				Edit	0
<input type="checkbox"/> 5	RS-232	Select				Edit	0

Selecionar
RS-232 / IV / 12 V

Nota: não é possível definir
um atraso para os
disparadores de 12 V

5. SELECIONAR CÓDIGOS EXISTENTES Se os códigos já estiverem na biblioteca, seleccione o dispositivo e a função nos menus pendentes. O código será exibido.

NOTA: O software contém uma biblioteca predefinida de códigos para o RS-232. Quando adiciona novos códigos, sincronização e software, estes novos códigos ficam disponíveis para todos os utilizadores que sincronizem.

6. CONFIGURAR NOVOS CÓDIGOS selecione "Adicionar Novo" em qualquer uma das colunas do dispositivo. Surge uma nova janela:

a. Digite sobre o texto existente nos campos Dispositivo / Marca / Modelo.

Function	Code
<input checked="" type="checkbox"/> ON	1234
<input checked="" type="checkbox"/> OFF	4321
<input checked="" type="checkbox"/> PC	2314

b. Apenas RS-232: A Taxa de Transmissão em Baud e a Paridade permanecem, por norma, inalteradas. O manual do projetor indicará se é necessário mudá-los.

Function	Code
<input checked="" type="checkbox"/> ON	1234
<input checked="" type="checkbox"/> OFF	4321
<input checked="" type="checkbox"/> PC	2314

c. Digite sobre o texto existente nos campos Função e insira o código.

Function	Code
<input checked="" type="checkbox"/> ON	
<input checked="" type="checkbox"/> OFF	4321
<input checked="" type="checkbox"/> PC	2314

- d. Se estiver a acrescentar códigos IV, será apresentado um botão "learn" à direita de cada código.
- i. Ligue um TC2-CTL3 ao PC usando um cabo USB.
 - ii. Prima "learn" e aguarde até as luzes LED vermelhas acenderem e permanecerem acesas no módulo
 - iii. Aponte o telecomando original para a área frontal do módulo e prima o botão, mantendo-o premido
 - iv. Quando tiver terminado, o botão ficará azul para mostrar que os códigos estão atribuídos.

Nota: Não é necessária corrente externa para o módulo. Coloque o interruptor de corrente em "PWR".

- e. O botão "guardar" só deixará de estar cinza quando todos os campos estiverem concluídos.

VS Add New

Brand: Epson
Model: Select

Baud rate: 19200
Parity: NONE

ASCII
HEX

Function

<input checked="" type="checkbox"/>	ON	PC	2314
<input checked="" type="checkbox"/>	OFF		
<input type="checkbox"/>			
<input type="checkbox"/>			
<input type="checkbox"/>			
<input type="checkbox"/>			
<input type="checkbox"/>			

Tem de digitar um nome de modelo antes de ser possível "Guardar".

Hex Rules:
1. For HEX code there is no need to input commas and spaces e.g. XX, XX, XX is input as XXXXXX
2. Only numbers 0-9 and letters A-F. All other characters are invalid.
3. If head of the code is 0x, then 0x should be ignored e.g. for 0xbe just input be.
ASCII Rules:
4. CR represents 'Enter'. Please note the number of Enter commands.

Save Cancel

- f. Clique em "Guardar". Acabou de criar uma lista de códigos novos, portanto terá de atribuir um novo código específico ao botão utilizando os menus pendentes.

The screenshot shows the 'Program Button set' window. It features a table with columns for Command, Control Type, Brand, Model, and Function. The first row is selected and shows '1', 'RS-232', 'Epson', '1234', and 'ON'. To the right, there are fields for 'Code' (12 34) and 'Communication format' (19200,0,1,8). Further right, there are 'Transmit mode' options (Repeat, Sequential, Simultaneous) and 'Delay (Seconds)' fields. At the bottom right, there are 'Save' and 'Cancel' buttons.

Nota: Cada botão pode ser designado para três códigos do mesmo tipo; p. ex.: 3 x IV, 3 x RS-232, 3 x 12 V.

7. EDITAR CÓDIGOS Clique em "editar". Apenas pode editar códigos que tenham sido criados por utilizadores. A biblioteca predefinida da Vision não pode ser modificada.

This screenshot is similar to the previous one, but the 'Edit' button next to the 'Communication format' field for the second row (Command 2, DC12V) is highlighted with a red box. The 'Function' field for this row is set to 'Start Voltage'.

8. PAINÉIS DE EXTENSÃO Se seis botões não forem suficientes, pode utilizar dois painéis lado a lado:
- Atribua comandos aos botões 1-6
 - Marque o teclado de extensão
 - Atribua comandos aos botões 7-12

- d. Programar o dispositivo PRINCIPAL (1-6)
 - i. Desmarque a caixa
 - ii. Ligue o dispositivo PRINCIPAL ao PC
 - iii. Selecione copy to device (copiar para dispositivo)
- e. Programar o dispositivo SECUNDÁRIO (7-12)
 - i. Marque a caixa
 - ii. Ligue o dispositivo SECUNDÁRIO ao PC
 - iii. Selecione copy to device (copiar para dispositivo)
- f. Ligue os dois dispositivos com terminais RS-485. Todos os cabos disparadores RS-232, IR e 12 V devem estar ligados à unidade principal por terminais.

9. PROGRAMAR POR ÚLTIMO Se estiver a configurar a função de programação, faça-o por último. É necessário ter previamente conhecimento de todos os códigos.

RESOLUÇÃO DE PROBLEMAS

Se o sistema não estiver a funcionar corretamente, consulte a informação que se segue. Se o problema persistir, desligue-o da corrente e contacte o revendedor do aparelho de AV imediatamente.

Problema	Solução
O LED não acende quando se prime os botões	<ul style="list-style-type: none"> • Se alimentado por pilhas, certifique-se de troca para BATT (pilhas) ou PWR (corrente) conforme apropriado. • Substitua as pilhas. A voltagem tem de ser superior a 2,8V. • Verifique a ligação de corrente elétrica (se estiver a usar). • Se estiver a usar corrente elétrica, retire as pilhas. • Certifique-se de que os códigos foram aprendidos.
O módulo não consegue aprender o código.	<ul style="list-style-type: none"> • Certifique-se de que o telecomando original está a 50mm de distância do recetor de IV, no topo/frente do módulo, e a 90 graus. • Certifique-se de que o telecomando original tem as pilhas carregadas. • Prima e mantenha o botão no telecomando original durante mais tempo e solte-o apenas quando o LED verde se iluminar no módulo.

<p>O módulo aprende códigos, mas não controla o projetor.</p>	<ul style="list-style-type: none">• Volte a programar os botões.• Se tiver programado no modo simples, experimente programar no modo avançado.• Use o emissor de IV externo• Verifique o cabo do emissor de IV para se certificar de que não foi danificado.
---	---

ESPECIFICAÇÕES

DIMENSÕES DO PRODUTO: 71 x 42 x 31mm (comprimento x largura x altura)

PESO DO PRODUTO: 63 gramas

MATERIAL DE FABRICO: Plástico

COR: Branco

ALIMENTAÇÃO: 100-240 V CA 50/60 Hz 12 volt / 0,5 amp

Transformador integrado na ficha. Inclui fichas intercambiáveis: UK/EU/US/AU. Comprimento do cabo CC: 4m. Dimensões do transformador: 66 x 43 x 30mm

CONSUMO DE ENERGIA

Estático: $\leq 5 \mu\text{A}$

A enviar: $\leq 20 \text{ mA}$

A copiar: $\leq 10\text{Ma}$

CONFORMIDADE COM AS NORMAS RoHS, WEEE e CE

ACESSÓRIOS INCLUÍDOS

5 botões de obturação

1 conjunto de etiquetas

1 caixa de aparelhagem para ficha simples Techconnect

1 caixilho para ficha simples Techconnect

1 emissor de IV com cabo de 150mm (terminal com mini-ficha fêmea)

1 emissor de IV com cabo de 20 m

1 cabo RS-232 macho D-Sub para phoenix de 150 mm

GARANTIA

Este produto inclui uma garantia de "regresso à base" de 2 anos, efetiva desde a data de compra. Esta garantia aplica-se apenas ao comprador original e não é transferível. Para evitar dúvidas, a definição do comprador será retirada da informação detida pelo distribuidor nacional designado no ponto de venda. Se o produto estiver completamente inoperacional no momento da chegada, dispõe de 21 dias desde a data de compra para notificar o distribuidor nacional através do revendedor do seu aparelho de AV. A responsabilidade do fabricante e da empresa de assistência designada está limitada ao custo de reparação e/ou substituição do aparelho anómalo, de acordo com a garantia, exceto no caso de morte ou ferimentos (EU85/374/EEC). Esta garantia protege-o contra o seguinte:

- Falha de qualquer componente, incluindo a fonte de alimentação.
- Danos detetados quando o produto é inicialmente retirado da embalagem, se comunicados no prazo de 24 horas após a compra.

Se considerar que tem um problema com o produto, deve contactar o revendedor de AV ao qual efetuou a compra do aparelho. O comprador original é responsável pelo envio do produto para o centro de assistência designado pelo fabricante para reparação.

Tentaremos efetuar a devolução dos aparelhos reparados no prazo de 5 dias úteis, mas isso poderá nem sempre ser possível, pelo que, nessas alturas, será entregue assim que possível.

Em sintonia com os nossos compromissos WEEE, o fabricante procurará substituir as peças anómalas do produto em vez de substituir toda a unidade. Esta garantia não protege este produto contra anomalias causadas por utilização excessiva, má utilização, instalação incorreta, alimentação elétrica instável ou deficiente, que possam ser causadas pelo não cumprimento das indicações fornecidas neste manual.

EXCLUSÃO DE RESPONSABILIDADES: Uma vez que estamos empenhados em melhorar os nossos produtos, os detalhes acima poderão ser alterados sem aviso prévio. Este Manual do Utilizador é publicado sem garantia e quaisquer melhoramentos ou alterações efetuados no Manual do Utilizador, que sejam necessários devido a erros tipográficos, imprecisões da informação atual ou melhoramentos nos programas e/ou equipamento, poderão ser feitos a qualquer altura sem aviso prévio. Essas alterações serão introduzidas em novas edições do Manual do Utilizador.