

# VISION

installation:innovation

## SP-5000

OWNERS MANUAL  
GUIDE DE L'UTILISATEUR  
MANUAL DE USUARIO  
GEBRUIKERSHANDLEIDING  
BEDIENUNGSANLEITUNG  
MANUALE DEL PROPRIETARIO  
INSTRUKCJA OBSŁUGI  
MANUAL DE UTILIZADOR







## SP-5000 OWNERS MANUAL

Congratulations on your choice of the Vision SP-5000. In order to obtain the best performance please be sure to read this owner's manual and use your product only in accordance with the instructions. An electronic version of this manual and further information can be found on [www.visionaudiovisual.com](http://www.visionaudiovisual.com)

### CONFORMITY

The product described in this owners manual is in compliance with RoHS (EU directive 2002/95/EC), and WEEE (EU directive 2002/96/EC) standards. Certificates including SGS reports are available on request. This product should be returned to the place of purchase at the end of its useful life for recycling.

### WARNINGS

	<b>CAUTION</b> <b>RISK OF ELECTRIC SHOCK</b> <b>DO NOT OPEN</b>	
<p><b>CAUTION: TO REDUCE THE RISK OF ELECTRIC SHOCK, DO NOT REMOVE COVER (OR BACK). NO USER-SERVICEABLE PARTS INSIDE. REFER SERVICING TO QUALIFIED SERVICE PERSONNEL.</b></p>		
	<p>The lightning flash with arrowhead symbol, within an equilateral triangle, is intended to alert the user to the presence of uninsulated "dangerous voltage" within the product's enclosure that may be of sufficient magnitude to constitute a risk of electric shock to persons.</p>	
<p><b>WARNING: TO REDUCE THE RISK OF FIRE OR ELECTRIC SHOCK, DO NOT EXPOSE THIS APPLIANCE TO RAIN OR MOISTURE.</b></p>		
<p>The exclamation point within an equilateral triangle is intended to alert the user to the presence of important operating and maintenance (servicing) instructions in the literature accompanying the appliance.</p>		

Vision is a partner in the TÜV SÜD product certification system. All applicable certification is provided by TÜV. All products are designed and imported into the EU by 'Vision' who is wholly owned by Azlan Logistics Ltd, Registered in England Nr. 04625566 at 'Lion House, Pioneer Business Park, Clifton Moor, York, YO30 4GH'



## USE ONLY DOMESTIC AC OUTLETS

Connecting the unit to an outlet supplying a higher voltage may create a fire hazard.

## HANDLE THE POWER CORD WITH CARE

Do not disconnect the plug from the AC outlet by pulling the cord; always pull the plug itself. Pulling the cord may damage it. If you do not intend to use your unit for any considerable length of time, unplug the unit. Do not place furniture or other heavy objects on the cord, and try to avoid dropping heavy objects on it. Do not tie a knot in the power cord. Not only could the cord be damaged, but a short circuit could also be caused with a consequent fire hazard.

## PLACE OF INSTALLATION

Avoid installing this product under the following conditions:

- Moist or humid places
- Places exposed to direct sunlight or close to heating equipment
- Extremely cold locations
- Places subject to excessive vibration or dust
- Poorly ventilated places

Do not expose this product to dripping or splashing. **DO NOT PLACE OBJECTS FILLED WITH LIQUIDS ON OR NEAR THIS PRODUCT!**

## MOVING THE UNIT

Before moving the unit, be sure to pull out the power cord from the AC outlet and disconnect the interconnection cords with other units.

## WARNING SIGNS

If you detect an abnormal smell or smoke, turn this product off immediately and unplug the power cord. Contact your reseller or Vision.

## PACKAGING

Save all packing material. It is essential for shipping in the event the unit ever needs repair. **IF ORIGINAL PACKAGING IS NOT USED TO RETURN THE UNIT TO THE SERVICE CENTRE, DAMAGE IN TRANSIT WILL NOT BE COVERED BY WARRANTY.**

## POWER HANDLING

The power rating given denotes the “power handling” of the speaker (not power output). These speakers are rated to accept up to 20 watts RMS each.

Care should be taken to use an amplifier which has a power output of 10-100w RMS. An amplifier which is too small may send loudspeakers a distorted signal which causes damage very quickly and **WITHOUT** any obvious signs such as audible distortion, whereas an amplifier which is too large may send a signal which is too powerful and will cause damage if sustained over a period of time.

FRONT

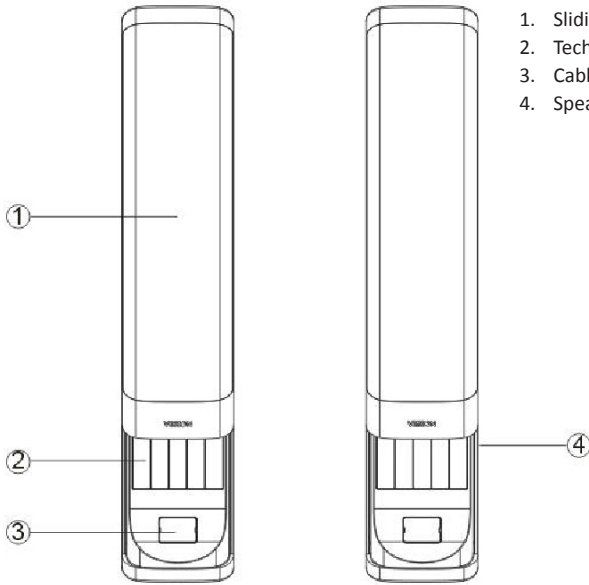

1. Sliding grille
2. Techconnect modules
3. Cable exit cover
4. Speaker Chassis

REAR

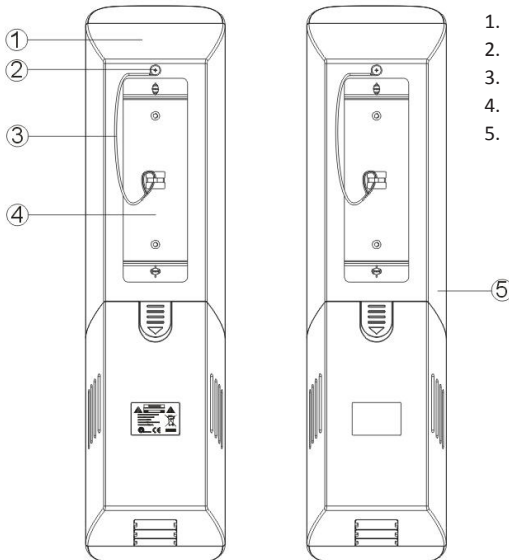

1. Master speaker
2. M4 × 8 safety cable screw
3. Safety cable
4. Wall brackets
5. Slave speaker

## INSTALLATION INSTRUCTIONS

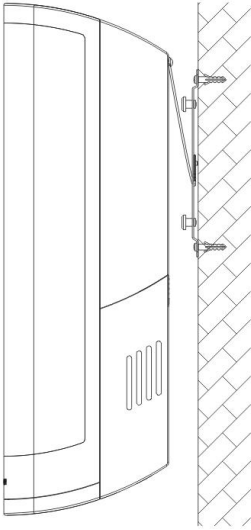
**1. Fix wall brackets**

Attach wall brackets each side of screen or interactive whiteboard. Ensure they are the same height and level.

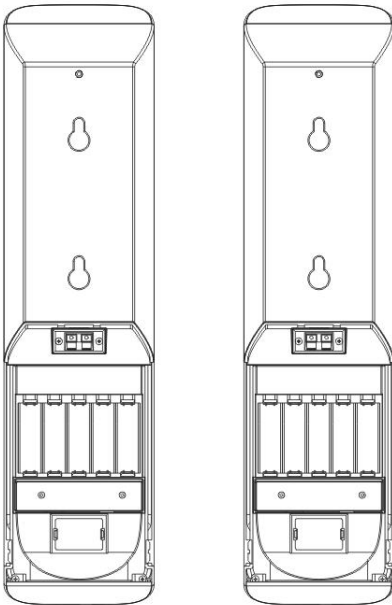
**2. Remove rear cover from loudspeakers**

The lower half of the rear panels are held in place by clips. Remove them to disassemble the chassis.

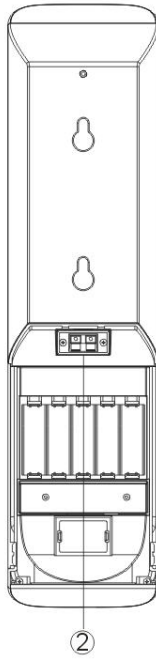
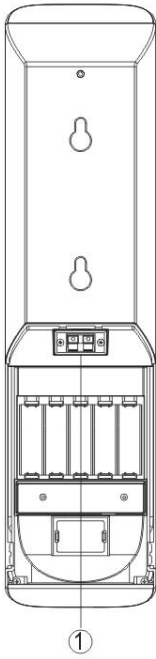

### 3. Connect cables to the loudspeakers

#### A) NOT USING TECHCONNECT MODULES

If using separate connectivity faceplate and amplifier then only speaker cable needs to be connected to the bare-wire terminals shown (1, 2).



#### B) USING TECHCONNECT MODULES

If installing with Techconnect modules, then follow these steps:

**Step 1:**

Install required Techconnect modules.

**Step 2:**

Connect audio from rear of connectivity modules to inputs on rear of Techconnect Amplifier.

**Step 3:**

Connect the loudspeaker outputs of the amplifier module to the bare-wire speaker terminals as shown.

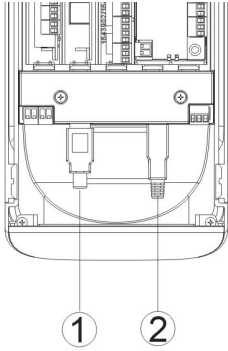

#### 4. Using Audio-over-USB decoder

To install these loudspeakers so that a PC will recognise it as an audio output device follow these steps:

**Step 1:** Connect USB to the decoder.

If using a Techconnect connectivity faceplate USB from the PC will plug into the front of the USB-B module. Then use the short USB cable included to connect from the rear of the USB-B module into the decoder (2).

The decoder has a USB-A connector which (1) is connected to an interactive whiteboard.

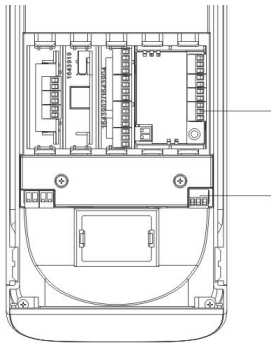

**Step 2:** Connect audio output (green connector) on the decoder to the input on the amplifier as shown.

**NOTE:** The USB decodes outputs line-level signal which can be input into any low impedance amplifier

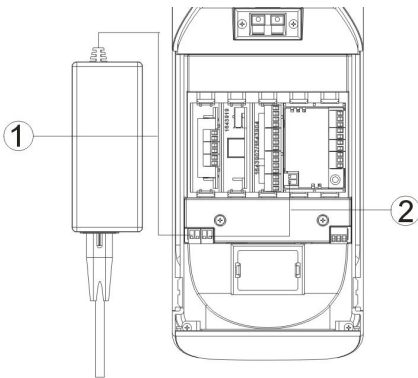

**Step 3:** Connect power to power input (black connector) on decoder.

**NOTE:** Power is ONLY required if the USB signal continues on to another device such as an interactive whiteboard. If no other device is connected then the power carried on the USB input cable is sufficient to power the decoder.

If using a Techconnect amplifier plug the power supply into the decoder (1), use power patch cable provided to connect the decoder power output connector to the Techconnect Amplifier module power input (2).

If you are not using a Techconnect Amplifier then spare power supplies for the Techconnect Control are available which will also work. The power requirement is DC, 12V, 0.5A.

**SAFETY WARNING:** Ensure polarity is connected correctly. Incorrect connection can damage the product and is not covered by warranty.



## 5. Replace the rear cover and hang on bracket

Re-attach the rear covers, and hang in place. Cable exit covers are included which allow variable sized exit holes.

## TROUBLESHOOTING

If your system is not operating properly, please refer to the following information. If the problem persists, disconnect from power and contact your AV reseller immediately.

Problem	Correction
Sounds Hollow / No Bass	Check that you've connector the speaker cable polarity positive-to-positive and negative-to-negative.
Distortion / No treble	Distortion can be caused by poor gain structure. Ensure the gain (volume) on your source device is at 100%, and turn the amplifier down.  If the problem still persists determine if both speakers are distorting the sound. If it is only one it is likely you have a damaged driver and you should contact your AV reseller immediately. If both are outputting distorted sound the problem is more likely to lie with the amplifier.
No sound / Sound only coming out on one side	You should take these steps to narrow down where the problem lies:  <b>Step 1:</b> Bypass the faceplate inputs by plugging an audio source directly into the amplifier. In the case of the Techconnect Amplifier for example plug in iPod into the front input, ensuring that the iPod is turned to full volume.  If the problem has gone away the fault is with your input connections.  <b>Step 2:</b> If the problem still persists then swap the Left and Right output connectors on the amplifier.  a) If only the left speaker was working, and now only the right speaker is working, you know the speakers both work and the problem is with the amplifier.  b) If only the left speaker was working, and after switching the left speaker is still the only one working, then you know the problem is with the right speaker.

## SPECIFICATIONS

### Product Dimensions (single chassis):

520 x 170 x 130mm (h x d x w)

### Product Weight (pair): 6kg

**Colour:** Silver

### Technical Details:

Frequency Response: 90Hz-20KHz

Power handling: 20 watts RMS

Tweeter: 1" silk

Woofer: 3.5"

Nominal impedance: 8 ohms

Sensitivity: 86dB

USB decoder power requirements: DC, 12V, 0.5A

## ACCESSORIES INCLUDED

- 1 x USB Patch cable 200mm long
- 1 x Power Patch cable
- 10 x Techconnect Blank modules
- 6 x Cable Exit Covers
- 2 x Wall Brackets
- 1 x Safety Cable

**Note:** Because we are committed to improving our products, the details above may change without prior warning.

## WARRANTY

This product comes with a 2-year return to base warranty, effective from the date of purchase. This warranty applies only to the original purchaser and is not transferable. For the avoidance of doubt, this will be taken from the information held by the appointed national distributor at the point of sale. If the product is DOA (dead on arrival), you have 21 days from purchase date to notify the national distributor via your AV reseller. The liability of the manufacturer and its appointed service company is limited to the cost of repair and/or replacement of the faulty unit under warranty, except for death or injury (EU85/374/EEC). This warranty protects you against the following:

- Failure of any components, including the power supply.
- Damage when the product is first removed from its packaging if reported within 24 hours of purchase.

If you find you do have a problem with this product, you should contact the AV reseller you purchased this product from. The original purchaser is responsible for shipment of the product to the manufacturer's appointed service centre for repair.

We will endeavour to return repaired units within 5 working days, however this may not always be possible, in which case it will be returned as soon as practicably possible. In line with our WEEE commitments, the manufacturer endeavours to replace the faulty parts of the product rather than replacing the whole unit. This warranty does not protect this product against faults caused by abuse, misuse, incorrect installation, unstable or faulty power input, which might be caused by ignoring the guidelines set out in this manual.





# MANUEL DE L'UTILISATEUR SP-5000

Félicitations pour votre achat du Vision SP-5000. Pour obtenir les meilleures performances possibles, veillez à lire ce guide de l'utilisateur et à utiliser votre produit uniquement en suivant les instructions. Une version électronique de ce manuel et d'autres informations sont disponibles sur le site [www.visionaudiovisual.com](http://www.visionaudiovisual.com)

## CONFORMITÉ

Le produit décrit dans le présent guide de l'utilisateur est conforme aux normes RoHS (directive UE 2002/95/CE) et WEEE (directive UE 2002/96/CE). Les certificats, notamment les rapports SGS, sont disponibles sur demande. À la fin de sa durée de vie, ce produit doit être renvoyé à son lieu d'achat en vue de son recyclage.

## AVERTISSEMENTS

	<b>CAUTION</b> <b>RISK OF ELECTRIC SHOCK</b> <b>DO NOT OPEN</b>	
<b>CAUTION: TO REDUCE THE RISK OF ELECTRIC SHOCK, DO NOT REMOVE COVER (OR BACK). NO USER-SERVICEABLE PARTS INSIDE. REFER SERVICING TO QUALIFIED SERVICE PERSONNEL.</b>		
 <p>The lightning flash with arrowhead symbol, within an equilateral triangle, is intended to alert the user to the presence of uninsulated "dangerous voltage" within the product's enclosure that may be of sufficient magnitude to constitute a risk of electric shock to persons.</p>	 <p>The exclamation point within an equilateral triangle is intended to alert the user to the presence of important operating and maintenance (servicing) instructions in the literature accompanying the appliance.</p>	
<b>WARNING: TO REDUCE THE RISK OF FIRE OR ELECTRIC SHOCK, DO NOT EXPOSE THIS APPLIANCE TO RAIN OR MOISTURE.</b>		

Vision est un partenaire du système de certification de produit TÜV SÜD. Toutes les certifications applicables sont fournies par TÜV. Tous les produits sont conçus et importés au sein de l'UE par « Vision », une entreprise intégralement détenue par Azlan Logistics Ltd, société enregistrée en Angleterre au numéro 04625566 à l'adresse Lion House, Pioneer Business Park, Clifton Moor, York, YO30 4GH'



## UTILISEZ UNIQUEMENT DES PRISES DE COURANT CA DOMESTIQUES.

Le raccordement de l'unité à une prise fournissant une tension supérieure peut entraîner un risque d'incendie.

## MANIPULEZ LE CÂBLE D'ALIMENTATION AVEC SOIN.

Ne débranchez pas la prise de la prise murale en tirant sur le câble ; tirez toujours sur la prise elle-même. Tirer sur le câble risquerait de l'endommager. Débranchez votre unité si vous prévoyez de ne pas l'utiliser pendant une durée prolongée. Ne placez pas de meubles ou d'autres objets lourds sur le câble, et évitez de faire tomber des objets lourds dessus. Ne faites pas de nœuds avec le câble d'alimentation. Vous risqueriez non seulement d'endommager le câble, mais également de causer un court-circuit entraînant un risque d'incendie important.

## EMPLACEMENT D'INSTALLATION

Évitez d'installer ce produit dans les conditions suivantes :

- Endroits mouillés ou humides
- Endroits exposés à la lumière directe du soleil ou proches d'équipements de chauffage
- Emplacements très froids
- Endroits soumis à des vibrations ou un empoussièrément excessifs
- Endroits mal ventilés

N'exposez pas ce produit à des égouttements ou projections de liquide. **NE DÉPOSEZ PAS D'OBJETS REMPLIS DE LIQUIDES SUR OU À PROXIMITÉ DE CE PRODUIT !**

## DÉPLACEMENT DE L'UNITÉ

Avant de déplacer l'unité, veillez à retirer le câble d'alimentation de la prise murale et débranchez les câbles de connexion à d'autres unités.

## SIGNES D'AVERTISSEMENT

Si vous détectez une odeur ou une fumée anormales, éteignez immédiatement ce produit et débranchez le câble d'alimentation. Contactez votre revendeur ou Vision.

## EMBALLAGE

Conservez tous les matériaux d'emballage. Ils sont essentiels au transport si l'unité doit être réparée. **SI L'EMBALLAGE D'ORIGINE N'EST PAS UTILISÉ POUR RENVOYER L'UNITÉ AU CENTRE DE SERVICE, LES DOMMAGES SURVENUS LORS DU TRANSPORT NE SERONT PAS COUVERTS PAR LA GARANTIE.**

## PUISSANCE ADMISSIBLE

La caractéristique de puissance indiquée correspond à la « puissance admissible » du haut-parleur (et non à la puissance de sortie). Ces haut-parleurs peuvent admettre jusqu'à 20 watts efficaces chacun.

Veillez à utiliser un amplificateur doté d'une puissance de sortie de 10-100 W efficaces. Un amplificateur trop faible peut envoyer aux haut-parleurs un signal déformé qui causera rapidement des dommages **SANS** signes évidents tels qu'une distorsion du son, tandis qu'un amplificateur trop puissant risque d'envoyer un signal trop important qui causera des dommages au bout d'un certain temps.

## AVANT

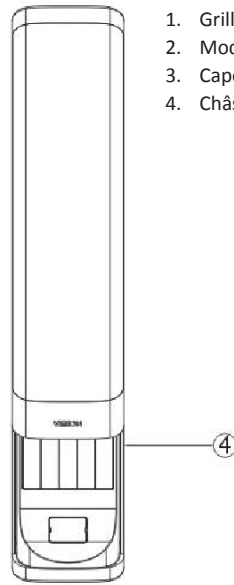
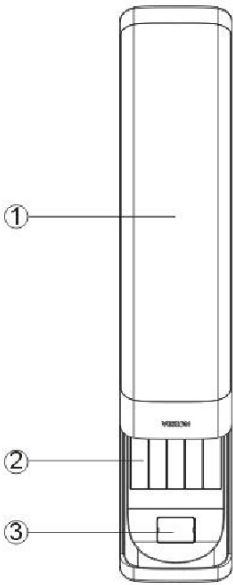

1. Grille coulissante
2. Modules Techconnect
3. Capot de sortie de câble
4. Châssis du haut-parleur

## ARRIÈRE

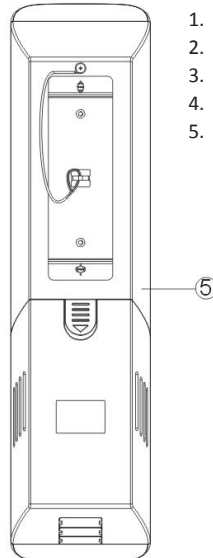
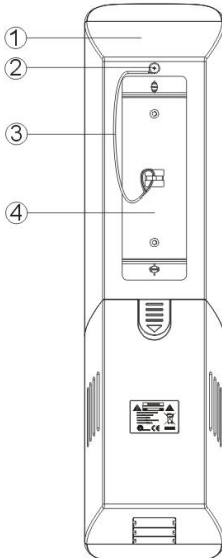

1. Haut-parleur maître
2. Vis de câble de sécurité M4 x 8
3. Câble de sécurité
4. Supports muraux
5. Haut-parleur esclave

## INSTRUCTIONS D'INSTALLATION

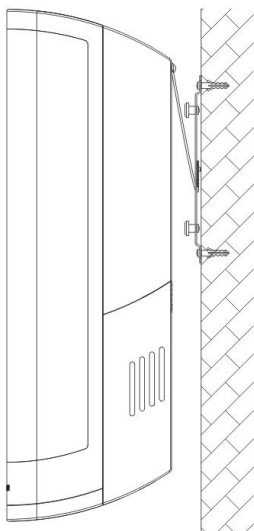
**1. Fixez les supports muraux.**

Montez les supports muraux de chaque côté de l'écran ou du tableau blanc interactif. Veillez à ce qu'ils soient à la même hauteur et au même niveau.

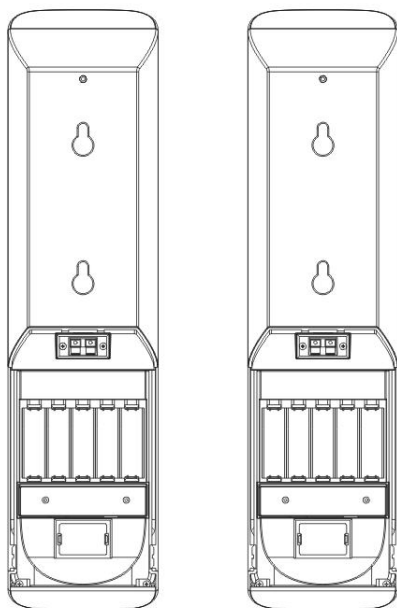
**2. Retirez le capot arrière des haut-parleurs.**

La moitié inférieure des panneaux arrières est maintenue par des clips. Retirez-les pour démonter le châssis.

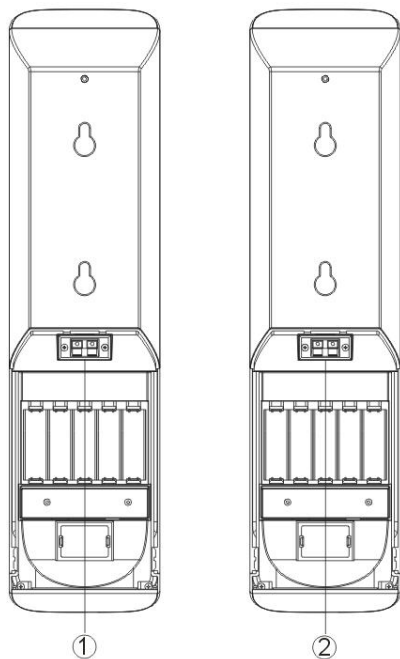

### 3. Connectez les câbles aux haut-parleurs.

#### A) SANS UTILISATION DE MODULES TECHCONNECT

Si vous utilisez une façade de connectivité externe et un amplificateur, il vous suffit de connecter les câbles des haut-parleurs aux bornes à fil nu indiquées (1, 2).

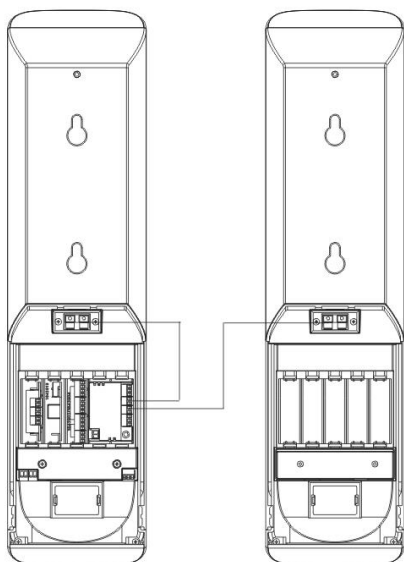

#### B) AVEC UTILISATION DE MODULES TECHCONNECT

Si vous installez ces haut-parleurs avec des modules Techconnect, effectuez les opérations suivantes :

##### Étape 1 :

Installez les modules Techconnect requis.

##### Étape 2 :

Connectez l'audio de l'arrière des modules de connectivité aux entrées situées à l'arrière de l'amplificateur Techconnect.

##### Étape 3 :

Connectez les sorties haut-parleur du module amplificateur aux bornes à fil nu des haut-parleurs comme indiqué.

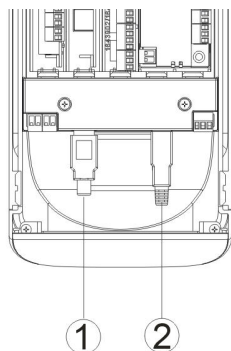

#### 4. Utilisation d'un décodeur Audio sur USB

Pour installer ces haut-parleurs de manière à ce qu'un PC les reconnaisse comme périphérique de sortie audio, effectuez les opérations suivantes :

**Étape 1 :** Connectez l'USB au décodeur.

Si vous utilisez une façade de connectivité Techconnect, l'USB du PC se branche sur l'avant du module USB-B. Utilisez ensuite le câble USB court fourni pour connecter l'arrière du module USB-B au décodeur (2).

Le décodeur est doté d'un connecteur USB-A (1) relié à un tableau blanc interactif.

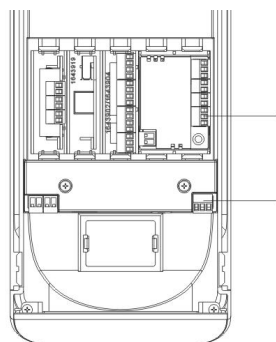

**Étape 2 :** Connectez la sortie audio (connecteur vert) du décodeur à l'entrée de l'amplificateur comme indiqué.

**REMARQUE :** *l'USB décode un signal de sortie de niveau de ligne qui peut être transmis à n'importe quel amplificateur à faible impédance.*

**Étape 3 :** Connectez l'alimentation à l'entrée d'alimentation (connecteur noir) sur le décodeur.

**REMARQUE :** *l'alimentation est requise uniquement si le signal USB est transmis à un autre périphérique comme un tableau blanc interactif. Si aucun autre appareil n'est connecté, l'énergie fournie par le câble d'entrée USB suffit à alimenter le décodeur.*

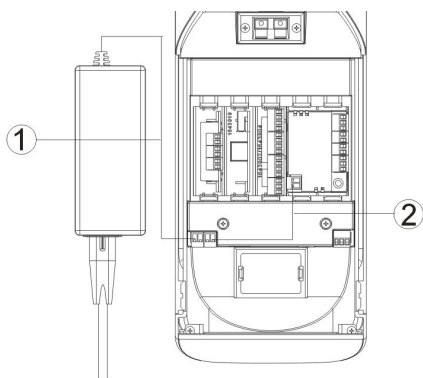

Si vous utilisez un amplificateur Techconnect, branchez l'alimentation dans le décodeur (1), utilisez le cordon de raccordement fourni pour relier le connecteur de sortie d'alimentation du décodeur à l'entrée d'alimentation du module amplificateur Techconnect (2).

Si vous n'utilisez pas d'amplificateur Techconnect, des alimentations de recharge du Techconnect Control sont disponibles et fonctionnent également. Les caractéristiques de puissance requise sont CC, 12 V, 0,5 A.

**AVERTISSEMENT DE SÉCURITÉ :** *Veillez à ce que les connexions respectent bien la polarité. Une connexion incorrecte peut endommager le produit et n'est pas couverte par la garantie.*



## 5. Remettez le capot arrière en place et accrochez sur le support.

Fixez à nouveau les capots arrières et accrochez à nouveau. Des capots de sortie de câble dotés de trous de sortie de taille diverse sont inclus.

## DÉPANNAGE

Si votre système ne fonctionne pas correctement, consultez les informations qui suivent. Si le problème persiste, débranchez l'alimentation et contactez immédiatement votre revendeur AV.

Problème	Correction
Son creux / Pas de basses	Vérifiez que vous avez respecté la polarité lors de la connexion des câbles du haut parleur : positif sur positif et négatif sur négatif
Distorsion / Pas d'aigus	<p>La distorsion peut être causée par une mauvaise structure de gain. Veillez à ce que le gain (volume) sur votre appareil source soit réglé sur 100 %, et baissez le volume sur l'amplificateur.</p> <p>Si le problème persiste, déterminez si les deux haut-parleurs causent une distorsion sonore. Si un seul haut-parleur est affecté, son moteur est endommagé et vous devez contacter immédiatement votre revendeur AV. Si les deux haut-parleurs émettent un son déformé, le problème réside probablement dans l'amplificateur.</p>
Pas de son / Son uniquement d'un côté	<p>Effectuez les opérations suivantes afin de limiter le nombre des sources de problème possibles :</p> <p><b>Étape 1 :</b> Contournez les entrées de façade en branchant une source audio directement dans l'amplificateur. Par exemple, dans le cas d'un amplificateur Techconnect, branchez un iPod à l'entrée frontale et veillez à ce que le volume de l'iPod soit au maximum.</p> <p>Si le problème disparaît, l'erreur réside dans vos connexions d'entrée.</p> <p><b>Étape 2 :</b> Si le problème persiste, échangez les connecteurs de sortie Droit et Gauche sur l'amplificateur.</p> <p>a) Si seul le haut-parleur gauche fonctionnait, et qu'à présent seul le haut-parleur droit fonctionne, vous savez que les deux haut-parleurs fonctionnent et que le problème est lié à l'amplificateur.</p> <p>b) Si seul le haut-parleur gauche fonctionnait et qu'après l'échange le haut-parleur gauche est toujours seul à fonctionner, vous savez que le problème est lié au haut-parleur droit.</p>

## CARACTÉRISTIQUES

### Dimensions du produit (châssis unique) :

520 x 170 x 130 mm (H x P x l)

### Poids du produit (paire) : 6kg

Couleur : argent

### Détails techniques :

Réponse en fréquence : 90 Hz-20 KHz

Puissance admissible : 20 watts efficaces

Aigus : 1" soie

Basses : 3,5"

Impédance nominale : 8 ohms

Sensibilité : 86 dB

Caractéristiques de puissance requise du décodeur USB :

CC, 12 V, 0,5 A

## ACCESSOIRES INCLUS

- 1 x cordon de raccordement USB longueur 200 mm
- 1 x cordon de raccordement d'alimentation
- 10 x modules vierges Techconnect
- 6 x capots de sortie de câble
- 2 x supports muraux
- 1 x câble de sécurité

**Remarque :** en raison de notre engagement à améliorer nos produits, les informations ci-dessus peuvent être modifiées sans préavis.

## GARANTIE

Ce produit est couvert par une garantie de retour atelier de 2 ans, valide à partir de la date d'achat. Cette garantie est uniquement accordée à l'acheteur original et ne peut être transmise. Pour prévenir tout doute, la garantie est basée sur les informations détenues par le distributeur national désigné pour le point de vente. Si le produit est défectueux à la livraison, vous disposez de 21 jours à partir de la date d'achat pour le signaler au distributeur national via votre revendeur AV. La responsabilité du fabricant et de son entreprise de service désignée est limitée au coût de la réparation et/ou du remplacement de l'unité défectueuse sous garantie, à l'exception des cas de mort ou de blessure (EU85/374/CEE). Cette garantie vous protège dans les cas suivants :

- Défectuosité de tout composant, y compris l'alimentation.
- Dommage lors du premier déballage du produit s'il est signalé dans les 24 heures suivant l'achat.

Si vous rencontrez un problème avec ce produit, contactez le revendeur AV auquel vous l'avez acheté. L'acheteur original est responsable de l'envoi du produit pour réparation dans le centre de service désigné par le fabricant.

Nous ferons tout notre possible pour renvoyer les unités réparées dans les 5 jours ouvrables ; toutefois cela n'est pas toujours possible, auquel cas le produit sera renvoyé aussi vite que possible. Conformément à nos engagements WEEE, le fabricant s'efforcera de remplacer les composants défectueux du produit plutôt que de remplacer l'unité entière. Cette garantie ne protège pas le produit des défauts causés par une utilisation abusive ou incorrecte, une installation incorrecte, une alimentation électrique instable ou défectueuse, pouvant être causés par la non-prise en compte des directives exposées dans ce manuel.

# MANUAL DEL PROPIETARIO SP-5000



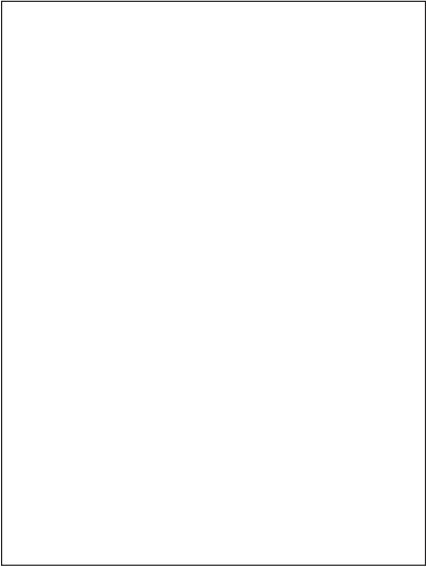

Enhorabuena por haber elegido SP-5000 de Vision. Para obtener el mejor rendimiento, asegúrese de leer este manual del propietario y utilice este producto exclusivamente de acuerdo con las instrucciones. Puede encontrar una versión electrónica de este manual y más información en [www.visionaudiovisual.com](http://www.visionaudiovisual.com)



## CONFORMIDAD

El producto descrito en este manual del propietario cumple con los estándares RoHS (directiva UE 2002/95/CE) y WEEE (directiva UE 2002/96/CE). A petición, están disponibles los certificados, incluidos los informes SGS. Este producto ha de ser devuelto al lugar de compra al final de su vida útil para ser reciclado.

## ADVERTENCIAS

	<b>CAUTION</b> <b>RISK OF ELECTRIC SHOCK</b> <b>DO NOT OPEN</b>	
<b>CAUTION: TO REDUCE THE RISK OF ELECTRIC SHOCK, DO NOT REMOVE COVER (OR BACK). NO USER-SERVICEABLE PARTS INSIDE. REFER SERVICING TO QUALIFIED SERVICE PERSONNEL.</b>		
		
<p>The lightning flash with arrowhead symbol, within an equilateral triangle, is intended to alert the user to the presence of uninsulated "dangerous voltage" within the product's enclosure that may be of sufficient magnitude to constitute a risk of electric shock to persons.</p> <p>The exclamation point within an equilateral triangle is intended to alert the user to the presence of important operating and maintenance (servicing) instructions in the literature accompanying the appliance.</p>		
<b>WARNING: TO REDUCE THE RISK OF FIRE OR ELECTRIC SHOCK, DO NOT EXPOSE THIS APPLIANCE TO RAIN OR MOISTURE.</b>		

Vision es socio del sistema de certificación de productos TÜV SÜD. TÜV proporciona todas las certificaciones aplicables. Todos los productos son diseñados e importados a la UE por 'Vision', que es íntegramente propiedad de Azlan Logistics Ltd, registrada en Inglaterra nº 04625566 en 'Lion House, Pioneer Business Park, Clifton Moor, York, YO30 4GH'



## UTILIZAR SOLO SALIDAS AC DOMÉSTICAS

Conectar la unidad a una salida con un voltaje más alto puede ocasionar riesgo de incendio.

## MANIPULE EL CABLE DE CORRIENTE CON CUIDADO

No desconecte el enchufe de la salida de AC tirando del cable; desconecte siempre el enchufe mismo. Tirar del cable puede dañarlo. Si no tiene pensado utilizar su unidad por un período considerable de tiempo, desconecte la unidad. No coloque muebles ni otros objetos pesados sobre el cable e intente evitar que caigan objetos pesados sobre él. No haga nudos en el cable de corriente. No solo podría dañarse el cable, sino que también podría producirse un cortocircuito con el consiguiente riesgo de incendio.

## LUGAR DE INSTALACIÓN

Evite instalar este producto bajo las siguientes condiciones:

- Lugares mojados o húmedos
- Lugares expuestos a la luz solar directa o cerca de equipamiento calefactor
- Lugares extremadamente fríos
- Lugares sujetos a excesiva vibración o polvo
- Lugares escasamente ventilados

No exponga este producto a goteos ni salpicaduras. ¡NO COLOQUE OBJETOS LLENOS DE LÍQUIDOS SOBRE O CERCA DE ESTE PRODUCTO!

## MOVER LA UNIDAD

Antes de mover la unidad, asegúrese de desenchufar el cable de corriente de la salida AC y desconecte los cables de interconexión con otras unidades.

## SIGNOS DE ADVERTENCIA

Si detecta un olor anormal o humo, apague este producto inmediatamente y desconecte el cable de corriente. Contacte con su distribuidor o con Vision.

## EMPAQUETADO

Guarde todo el material de empaquetado. Es esencial para el envío en caso de que la unidad necesite reparaciones alguna vez. SI NO SE UTILIZA EL EMPAQUETADO ORIGINAL AL DEVOLVER LA UNIDAD AL CENTRO DE SERVICIO, LOS DAÑOS EN EL TRÁNSITO NO SERÁN CUBIERTOS POR GARANTÍA.

## CORRIENTE ADMITIDA

La clasificación de corriente indica la "corriente admitida" del altavoz (no la salida de corriente). Estos altavoces están clasificados para aceptar hasta 20 vatios RMS cada uno.

Ha de ponerse cuidado en usar un amplificador que tenga una salida de corriente de 10-100w RMS. Un amplificador que es demasiado pequeño puede enviar una señal distorsionada a los altavoces, que causa daños muy rápidamente y SIN ninguna señal obvia, como la distorsión audible, mientras que un amplificador demasiado grande puede enviar una señal demasiado potente y causará daños si se mantiene durante un cierto período de tiempo.

PARTE DELANTERA

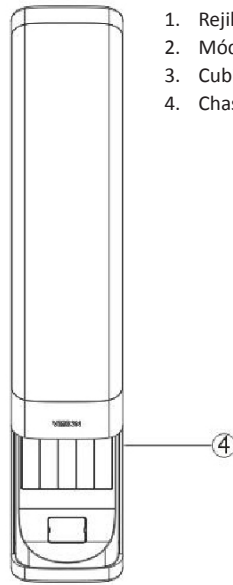
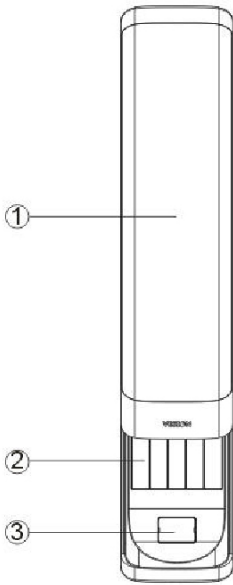

1. Rejilla deslizante
2. Módulos Techconnect
3. Cubierta de la salida del cable
4. Chasis del altavoz

PARTE TRASERA

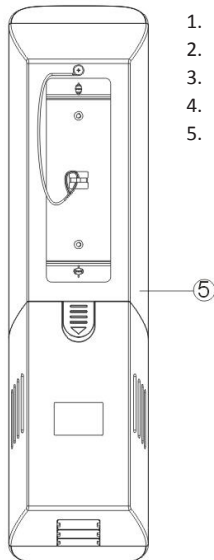
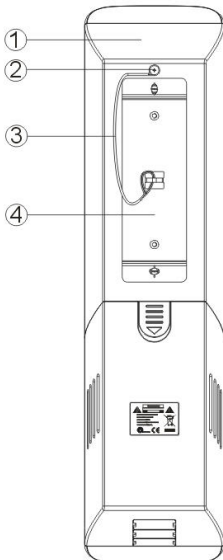

1. Altavoz máster
2. M4 x 8 tuerca de cable de seguridad
3. Cable de seguridad
4. Abrazaderas de pared
5. Altavoz esclavo

## INSTRUCCIONES DE INSTALACIÓN

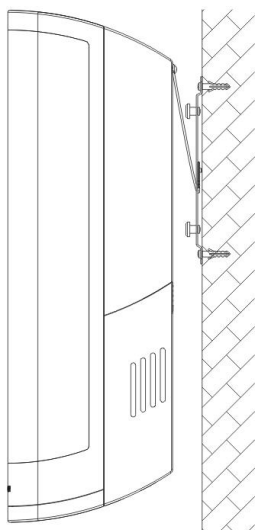

### 1. Abrazaderas fijas de pared

Una las abrazaderas de pared a cada lado de la pantalla o panel interactivo. Asegúrese de que son de la misma altura y nivel.

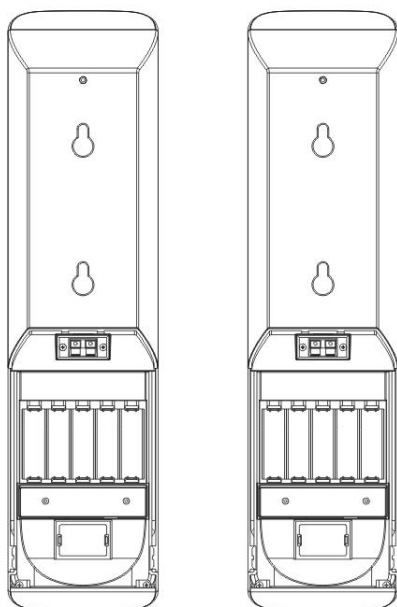

### 2. Retire la cubierta trasera de los altavoces

La parte inferior de los paneles traseros es mantenida en su sitio por clips. Retírelos para desmontar el chasis.

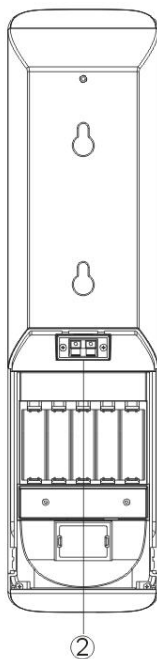
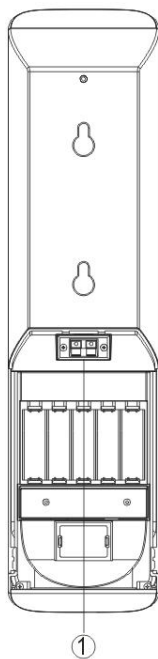

### 3. Conecte cables a los altavoces

#### A) SIN USO DE MÓDULOS TECHCONNECT

Si usa una placa de conectividad y amplificador separados, entonces solo es necesario conectar el cable del altavoz a las terminales de cable desnudo que se muestran (1, 2).

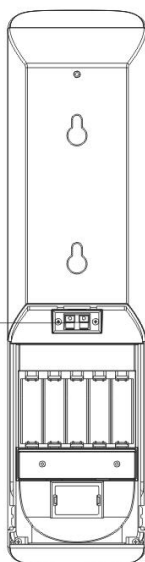
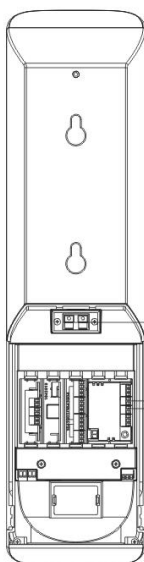

#### B) CON USO DE MÓDULOS TECHCONNECT

Si está instalando módulos Techconnect, siga estos pasos:

##### Paso 1:

Instale los módulos Techconnect requeridos.

##### Paso 2:

Conecte el audio desde la parte trasera de los módulos de conectividad a las salidas en la parte trasera del Techconnect Amplifier.

##### Paso 3:

Conecte las salidas de los altavoces del módulo del amplificador a las terminales de cable desnudo tal y como se muestra.

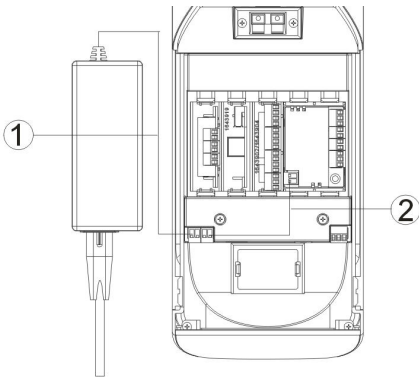
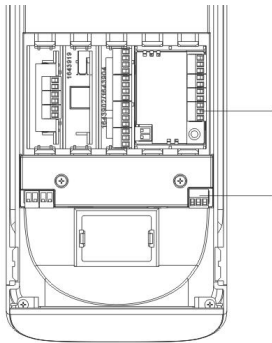
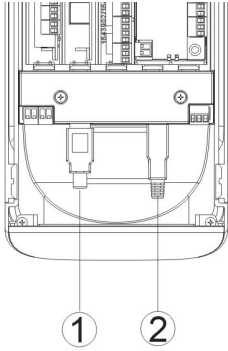

#### 4. Utilizar el decodificador de audio mediante USB

Para instalar estos altavoces de forma que un PC los reconozca como un dispositivo de salida de audio, siga estos pasos:

**Paso 1:** Conecte el USB al decodificador.

Si está usando una placa de conectividad Techconnect, el USB del PC se enchufará en la parte delantera del módulo USB-B. Después, utilice el cable corto USB incluido para conectar desde la parte trasera del módulo USB-B al decodificador (2).

El decodificador tiene un conector USB-A que (1) se conecta a un panel interactivo.

**Paso 2:** Conecte la salida de audio (conector verde) del decodificador a la entrada del amplificador, tal y como se muestra.

**NOTA:** El decodificador USB hace salir señal de nivel de línea que puede hacerse entrar en cualquier amplificador de baja impedancia

**Paso 3:** Conecte corriente a la entrada de corriente (conector negro) del decodificador.

**NOTA:** SOLO se requiere corriente si la señal USB continúa a otro dispositivo, como un panel interactivo. Si no hay otro dispositivo conectado, la corriente transmitida en el cable de entrada USB es suficiente para activar el decodificador.

Si está usando un amplificador Techconnect, enchufe el suministro de corriente en el decodificador (1), utilice el cable de conexión de corriente proporcionado para conectar el conector de salida de corriente del decodificador a la entrada de corriente del módulo Techconnect Amplifier (2).

Si no está utilizando un Techconnect Amplifier, hay suministros de corriente de repuesto para el Techconnect Control disponibles que también funcionarán. El requisito de corriente es DC, 12V, 0,5A.

**ADVERTENCIA DE SEGURIDAD:** Asegúrese de que la polaridad está correctamente conectada. La conexión incorrecta puede dañar el producto y no está cubierta por la garantía.



## 5. Sustituya la cubierta trasera y cuelgue en la abrazadera

Ponga de nuevo las cubiertas traseras y cuelgue en su sitio. Se incluyen cubiertas de salida de cables, lo que permite agujeros de salida de tamaño variable.

## RESOLUCIÓN DE PROBLEMAS

Si su sistema no está funcionando correctamente, consulte la siguiente información. Si el problema continúa, desconecte de la corriente y contacte inmediatamente con su distribuidor AV.

Problema	Solución
Suena hueco / No hay bajos	Compruebe que ha conectado el cable del altavoz en polaridad positivo a positivo y negativo a negativo.
Distorsión / No hay agudos	<p>La distorsión puede estar causada por una estructura de ganancia deficiente. Asegúrese de que la ganancia (volumen) de su dispositivo fuente está al 100% y apague el amplificador.</p> <p>Si el problema todavía dura, determine si ambos altavoces están distorsionando el sonido. Si solo es uno, es probable que tenga un driver dañado, y ha de contactar con su distribuidor AV inmediatamente. Si ambos están emitiendo sonido distorsionado, es más probable que el problema sea del amplificador.</p>
No hay sonido / El sonido solo sale de un lado	<p>Ha de dar los siguientes pasos para identificar dónde está el problema:</p> <p><b>Paso 1:</b> Circunvale las salidas de la placa enchufando una fuente de audio directamente al amplificador. En el caso del Techconnect Amplifier, por ejemplo, enchufe un iPod en la salida delantera, asegurando que el iPod está en el volumen máximo.</p> <p>Si el problema ha desaparecido, el fallo está en sus conexiones de entrada.</p> <p><b>Paso 2:</b> Si el problema todavía permanece, intercambie los conectores de salida izquierdo y Derecho del amplificador.</p> <p>a) Si solo funcionaba el altavoz izquierdo y ahora solo funciona el derecho, sabe que ambos altavoces funcionan y el problema es del amplificador.</p> <p>b) Si solo funcionaba el altavoz izquierdo y, tras el cambio, todavía funciona solo el altavoz izquierdo, sabe que el problema está en el altavoz derecho.</p>

## ESPECIFICACIONES

### Dimensiones del producto (chasis único):

520 x 170 x 130mm (altura x profundidad x anchura)

### Peso del producto (par): 6kg

**Color:** Plata

### Detalles técnicos:

Respuesta de frecuencia: 90Hz-20KHz

Corriente admitida: 20 vatios RMS

Tweeter: 1" seda

Subbaffle: 3,5"

Impedancia nominal: 8 ohmios

Sensibilidad: 86dB

Requisitos de corriente del decodificador USB: DC, 12V, 0,5A

## ACCESORIOS INCLUIDOS

- 1 cable de conexión USB de 200 mm de largo
- 1 cable de conexión de corriente
- 10 módulos vacíos Techconnect
- 6 cubiertas de salida de cables
- 2 abrazaderas de pared
- 1 cable de seguridad

**Nota:** Puesto que estamos comprometidos con la mejora de nuestros productos, los detalles arriba indicados pueden cambiar sin aviso previo.

## GARANTÍA

Este producto se suministra con una garantía de 2 años de devolución a la base, efectiva a partir de la fecha de la compra. Esta garantía se aplica solo al comprador original y no es transferible.

Para evitar dudas, se tomará de la información que posea el distribuidor nacional acreditado en el punto de venta. Si el producto está DOA (dead on arrival), tiene 21 días a partir de la fecha de compra para avisar al distribuidor nacional a través de su revendedor AV. La responsabilidad del fabricante y su empresa de servicio designada está limitada al coste de la reparación y/o sustitución de la unidad defectuosa en garantía, excepto en caso de muerte o lesión (EU85/374/CCE). Esta garantía le protege a usted de lo siguiente:

- Fallo de cualquier componente, incluido el suministro de corriente.
- Daño cuando el producto se extrae por primera vez del paquete si se notifica en las 24 horas siguientes a la compra.

Si ve que tiene un problema con este producto, ha de contactar con el distribuidor AV al que compró este producto. Es responsabilidad del comprador original enviar el producto al centro de servicio asignado del fabricante para su reparación.

Haremos lo posible por devolver las unidades reparadas en un plazo de 5 días laborales; sin embargo, puede que esto no sea posible, en cuyo caso serán devueltas tan pronto como sea posible. En línea con nuestros compromisos WEEE, el fabricante se esforzará por sustituir las partes defectuosas del producto en lugar de sustituir la unidad entera. Esta garantía no protege el producto contra fallos causados por un uso excesivo, un uso inadecuado, una instalación incorrecta o entrada de corriente inestable o defectuosa, lo que puede deberse al incumplimiento de las directrices establecidas en este manual.

# SP-5000 GEBRUIKERSHANDLEIDING



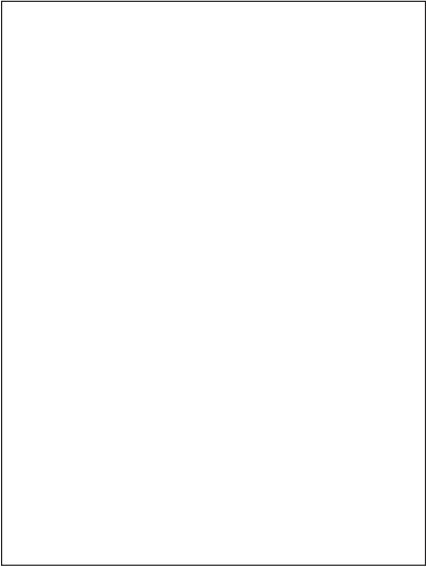

Gefeliciteerd met uw keuze voor de Vision SP-5000. Lees deze gebruikershandleiding goed door en gebruik uw product alleen in overeenstemming met de aanwijzingen voor een optimale prestatie. Kijk voor een elektronische versie van deze handleiding en verdere informatie op: [www.visionaudiovisual.com](http://www.visionaudiovisual.com)



## CONFORMITEIT

Het in deze handleiding omschreven product voldoet aan de RoHS (EU richtlijn 2002/95/EC) en WEEE (EU richtlijn 2002/96/EC) standaard. Certificaten, waaronder SGS-rapporten, zijn op aanvraag verkrijgbaar. Dit product dient aan het einde van de levensduur te worden teruggebracht naar het verkooppunt voor recyclingdoeleinden.

## WAARSCHUWINGEN

	<b>CAUTION</b> <b>RISK OF ELECTRIC SHOCK</b> <b>DO NOT OPEN</b>	
<p><b>CAUTION: TO REDUCE THE RISK OF ELECTRIC SHOCK, DO NOT REMOVE COVER (OR BACK). NO USER-SERVICEABLE PARTS INSIDE. REFER SERVICING TO QUALIFIED SERVICE PERSONNEL.</b></p>		
 <p>The lightning flash with arrowhead symbol, within an equilateral triangle, is intended to alert the user to the presence of uninsulated "dangerous voltage" within the product's enclosure that may be of sufficient magnitude to constitute a risk of electric shock to persons.</p>	 <p>The exclamation point within an equilateral triangle is intended to alert the user to the presence of important operating and maintenance (servicing) instructions in the literature accompanying the appliance.</p>	
<p><b>WARNING: TO REDUCE THE RISK OF FIRE OR ELECTRIC SHOCK, DO NOT EXPOSE THIS APPLIANCE TO RAIN OR MOISTURE.</b></p>		

Vision maakt deel uit van het productiecertificeringssysteem van TÜV SÜD. Alle van toepassing zijnde certificeringen zijn door TÜV afgegeven. 'Vision' ontwikkelt en importeert al haar producten naar de EU. Vision is volledig eigendom van Azlan Logistics Ltd, dat geregistreerd is in Engeland onder nr. 04625566 op het adres 'Lion House, Pioneer Business Park, Clifton Moor, York, YO30 4GH'



## GEBRUIK ALLEEN STOPCONTACTEN DIE STANDAARD ZIJN VOOR UW LAND

Het aansluiten van het apparaat op een stopcontact met een hogere spanning kan brand veroorzaken.

## GA ZORGVULDIG OM MET DE STROOMKABEL

Trek de stekker nooit aan het snoer uit het stopcontact, maar altijd aan de stekker zelf. Trekken aan het snoer kan schade hieraan veroorzaken. Haal de stekker uit het stopcontact wanneer u het apparaat gedurende langere tijd niet gaat gebruiken. Plaats geen meubels of andere zware voorwerpen op het snoer en voorkom dat u er zware voorwerpen op laat vallen. Voorkom dat er knopen in het snoer komen. Dit kan niet alleen uw snoer beschadigen, maar ook kortsluiting en dientengevolge brand veroorzaken.

## INSTALLATIEPLEK

Installeer uw apparaat niet op plaatsen die:

- nat of vochtig zijn
- aan direct zonlicht zijn blootgesteld of zich te dicht bij de verwarming bevinden
- extreem koud zijn
- blootgesteld zijn aan veel trillingen of stof
- slecht geventileerd zijn.

Voorkom dat het product in contact komt met water en/of druppels. **PLAATS GEEN VLOEISTOFHOUDENDE VOORWERPEN OP, OF IN DE BUURT VAN DIT PRODUCT!**

## HET APPARAAT VERPLAATSEN

Voordat u het apparaat verplaatst, dient u het snoer uit het stopcontact te trekken en alle verbindingkabels met de andere apparaten los te koppelen.

## WAARSCHUWINGSTEKENS

Als u een ongewone geur waarneemt of rook uit het apparaat ziet komen, dient u het onmiddellijk uit te schakelen en de stroomkabel uit het stopcontact te trekken. Neem contact op met uw verkoper of Vision.

## VERPAKKING

Bewaar alle verpakkingsmaterialen. Dit is belangrijk als het apparaat ten behoeve van reparatie vervoerd moet worden. **ALS HET APPARAAT NIET IN DE ORIGINELE VERPAKKING AAN HET SERVICECENTRE WORDT GERETOURNEERD, VALT EVENTUELE TIJDENS HET VERVOER ONTSTANE SCHADE BUITEN DE GARANTIE.**

## VERMOGEN

Het vermelde nominaal vermogen is het “te verwerken vermogen” van de luidspreker, niet het “af te geven vermogen”. De luidsprekers kunnen maximaal 20 watt RMS aan.

Pas op wanneer u een versterker gebruikt met een uitgangsvermogen van 10-100w RMS. Een te kleine versterker kan een vervormd signaal doorgeven aan de luidsprekers, waardoor deze snel beschadigd raken ZONDER merkbare signalen zoals geluidsvervorming. Een te zware versterker daarentegen kan een te krachtig signaal uitzenden en bij langdurig gebruik de luidsprekers eveneens beschadigen.

VOOR

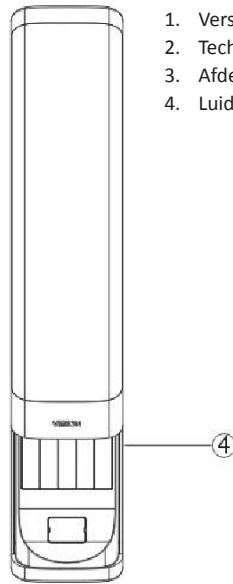
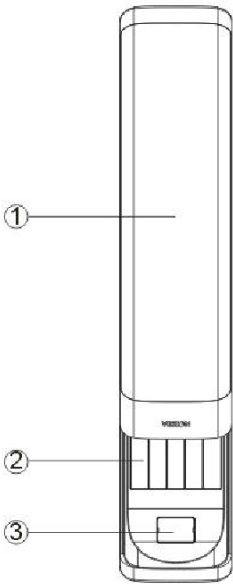

1. Verschuifbaar rooster
2. Techconnect-modules
3. Afdekkapje kabeluitgang
4. Luidsprekerchassis

ACHTER

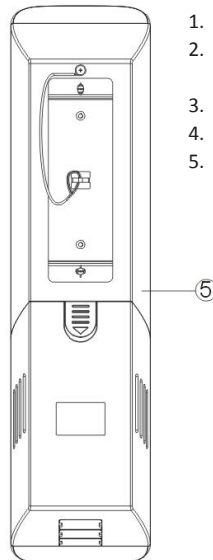
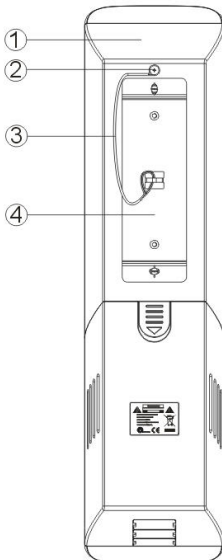

1. Hoofdluidspreker
2. M4 x 8 schroeven voor beveiligingskabel
3. Beveiligingskabel
4. Muurbeugels
5. Secundaire luidspreker

## INSTALLATIEVOORSCHRIFTEN

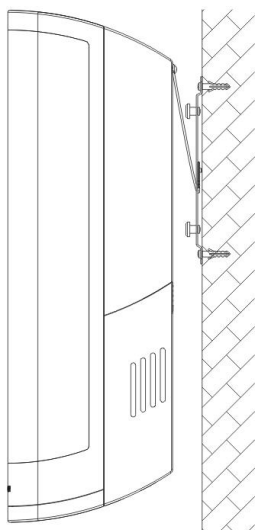

### 1. Monteren muurbeugels

Bevestig de muurbeugels aan weerszijden van het scherm of digibord. Controleer of ze zich waterpas en op dezelfde hoogte bevinden.

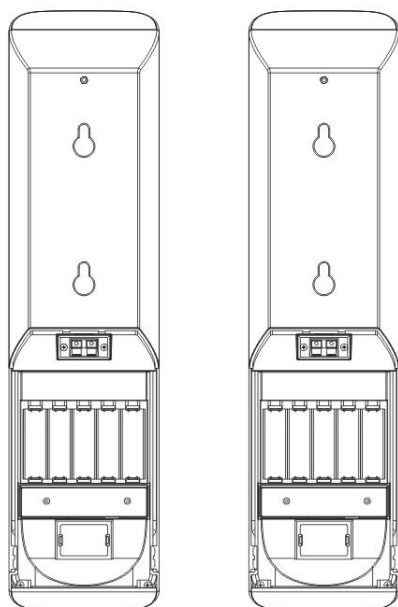

### 2. Verwijder de achterwand van de luidsprekers

De onderste helft van de achterpanelen zit met klemmen vast. Verwijder deze om het chassis te demonteren.

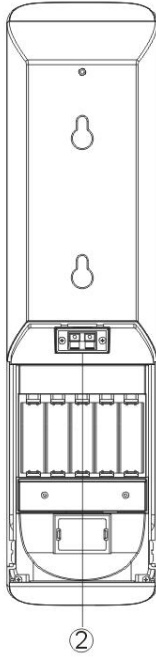
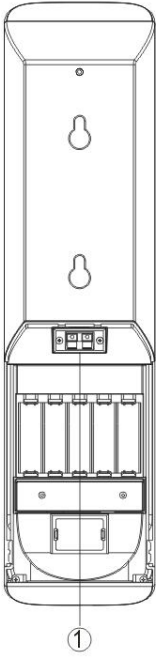

### 3. Sluit de kabels aan op de luidsprekers

#### A) U GEBRUIKT GEEN TECHCONNECT-MODULES

Als u een aparte frontplaat en versterker gebruikt, hoeft u alleen de gestripte luidsprekerkabel op de klemmen aan te sluiten (1, 2).

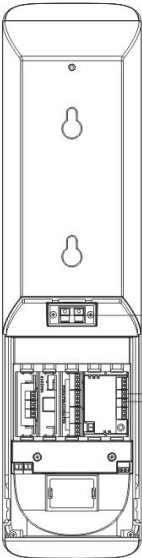

#### B) U GEBRUIKT TECHCONNECT-MODULES

Als u bij installatie gebruik maakt van Techconnect-modules, doorloopt u de volgende stappen:

##### Stap 1:

Bevestig de benodigde Techconnect-modules.

##### Stap 2:

Sluit audio aan vanaf de achterkant van de aansluitmodules op de ingangen aan de achterzijde van de Techconnect-versterker.

##### Stap 3:

Sluit de gestripte kabels van de luidsprekeruitgangen van de versterkermodule aan op de klemmen (zie afbeelding).

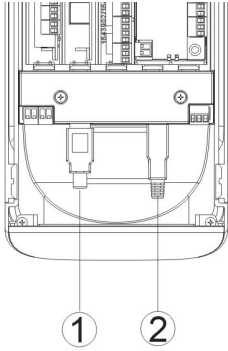

#### 4. Gebruik van de Audio-via-USB-decoder

Om deze luidsprekers zo aan te sluiten dat een computer ze herkent als audiuitgang, doorloopt u volgende stappen:

**Stap 1:** Sluit USB aan op de decoder.

Als u de frontplaat van Techconnect gebruikt, steekt u de USB van de computer in de voorzijde van de USB-B module. Vervolgens sluit u de korte meegeleverde USB-kabel via de achterkant van de USB-B module aan op de decoder (2).

De decoder beschikt over een USB-A connector (1) die is aangesloten op een digibord.

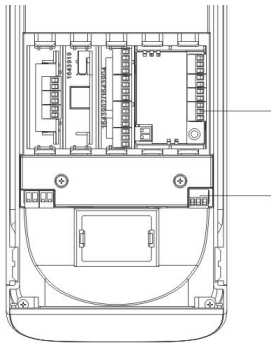

**Stap 2:** Sluit de audiuitgang (groene connector) op de decoder aan op de ingang van de versterker (zie afbeelding).

**Opmerking:** De USB-decoder genereert een uitgaande lijnsignaalsterkte die als input kan worden gebruikt voor een willekeurige versterker met een lage impedantie

**Stap 3:** Sluit de stroomkabel aan op de stroomingang (zwarte connector) van de decoder.

**Opmerking:** U hebt ALLEEN stroom nodig als het USB-signaal doorgestuurd wordt naar een ander apparaat, zoals een digibord. Wanneer er geen andere apparatuur is aangesloten, volstaat de stroomtoevoer via de USB-kabel om de decoder van energie te voorzien.

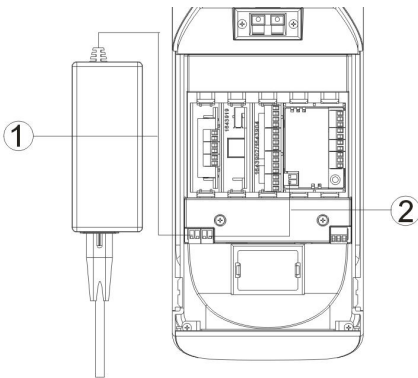

(2). Als u geen Techconnect-versterker hebt, kunt u de reservestroomkabels voor de Techconnect Control gebruiken. Deze werken ook. De spanningsvereisten zijn DC, 12V, 0,5A.

**LETOP:** Controleer of de polariteit juist is aangesloten. Incorrecte aansluiting kan uw product beschadigen en valt niet onder de garantie.



## 5. Plaats de achterwand terug door deze aan de muurbeugel te hangen.

Herbevestig de achterwanden en hang het op zijn plek. Meegeleverde afdekkapjes voor de kabels zijn voorzien van openingen voor diverse kabeldiktes.

## PROBLEMEN OPLOSSEN

Raadpleeg onderstaande informatie als uw systeem niet naar behoren werkt. Als het probleem blijft bestaan, dient u het apparaat direct los te koppelen van het stroomnet en contact op te nemen met uw AV-handelaar.

Probleem	Oplossing
Hol geluid / Geen bas	Controleer of de luidsprekerkabel met de juiste polariteit is aangesloten: positief op positief en negatief op negatief.
Vervorming / Geen hoge tonen	Bij een slechte versterkingsstructuur kan geluidsvervorming optreden. Controleer of de versterking (volume) van het bronapparaat op 100% staat en en schakel de versterker uit.  Als het probleem blijft bestaan, controleer of de luidsprekers het geluid vervormen. Als het één luidspreker is, hebt u waarschijnlijk een beschadigde driver en dient u onmiddellijk contact op te nemen met uw AV-handelaar. Als beide luidsprekers het geluid vervormen ligt het probleem waarschijnlijk aan de versterker.
Geen geluid / Geluid komt slechts van één kant	Doorloop onderstaande stappen om de kern van het probleem te achterhalen:  <b>Stap 1:</b> Sluit de geluidsbron direct aan op de versterker in plaats van op de frontplaat. Als u een Techconnect-versterker hebt, probeer dan bijvoorbeeld uw iPod aan te sluiten op de ingang aan de voorzijde, en controleer of het volume van de iPod helemaal open staat.  Als hiermee het probleem is opgelost, ligt de fout bij de aansluiting op de ingangen.  <b>Stap 2:</b> Als het probleem blijft bestaan, verwissel dan de linker- en rechter-uitgangsconnectoren op de versterker.  a) Als alleen de linker luidspreker functioneerde en nu alleen de rechter, dan weet u dat beide luidsprekers werken en het probleem bij de versterker ligt.  b) Als alleen de linker luidspreker functioneerde en na omwisseling nog steeds de enige is die functioneert, dan weet u dat het probleem aan de rechter luidspreker ligt.

## SPECIFICATIES

### Afmetingen (enkel chassis):

520 x 170 x 130mm (h x d x b)

### Gewicht (per paar): 6kg

**Kleur:** zilver

### Technische details:

Frequentiereactie: 90Hz-20KHz

Te verwerken vermogen: 20 watt RMS

Tweeter: 1" zijde

Woofers: 3,5"

Nominale impedantie: 8 ohms

Gevoeligheid: 86dB

Spanningsvereisten USB-decoder: DC, 12V, 0,5A

## MEEGELEVERDE ACCESSOIRES

- 1 x USB-verlengkabel, lengte 200mm
- 1 x verlengsnoer
- 10 x Techconnect lege modules
- 6 x afdekkapjes kabeluitgang
- 2 x muurbeugels
- 1 x beveiligingskabel

**Opmerking:** Aangezien we er voortdurend naar streven om onze producten te verbeteren, kunnen bovenstaande gegevens zonder voorafgaande waarschuwing worden gewijzigd.

## GARANTIE

Dit product heeft een 2 jaar-garantie, ingaand vanaf de dag van aankoop. Deze garantie is alleen geldig voor de oorspronkelijke koper en kan niet worden overgedragen. Om elke vorm van twijfel te voorkomen, zal de informatie gelden die in het bezit is van de erkende nationale distributeur van uw verkooppunt. Als het product kapot blijkt te zijn bij ontvangst, hebt u 21 dagen de tijd, vanaf de dag van aankoop, om de nationale distributeur via uw AV-handelaar op de hoogte te stellen. Aansprakelijkheid van de producent en het erkende onderhoudsbedrijf beperkt zich tot de reparatie- of vervangingskosten van de defecte unit die onder de garantie vallen, met uitzondering van lichamelijk of dodelijk letsel (EU85/374/EEC). De garantie is van toepassing op het volgende:

- Fouten in de onderdelen, waaronder de stroomtoevoer.
- Wanneer het product beschadigd uit de verpakking komt, dient u dit binnen 24 uur te melden.

Indien u problemen met dit product ondervindt, dient u contact op te nemen met de audiovisuele verkoper bij wie u dit product kocht. De eerste aankoper is verantwoordelijk voor verzending van het product naar de door de producent aangewezen reparatiedienst.

We streven ernaar om gerepareerde apparaten binnen 5 werkdagen te retourneren, dit zal echter niet altijd mogelijk zijn. In een dergelijk geval zullen we het apparaat zo snel mogelijk retourneren. In overeenstemming met onze WEEE-verplichtingen zal de fabrikant proberen defecte onderdelen van het product te vervangen in plaats van het hele apparaat. Deze garantie is ongeldig bij gebreken veroorzaakt door misbruik, verkeerd gebruik of incorrecte installatie, veroorzaakt door het niet naleven van de richtlijnen in deze handleiding.





## SP-5000 BEDIENUNGSANLEITUNG

Wir gratulieren Ihnen zur Wahl des Vision SP-5000. Lesen Sie bitte die Bedienungsanleitung und verwenden Sie das Produkt nur gemäß dieser Anleitung. Nur so können Sie diesen Käfig bestmöglich nutzen. Unter [www.visionaudiovisual.com](http://www.visionaudiovisual.com) finden Sie diese Anleitung in elektronischer Version sowie weitere Informationen.

## KONFORMITÄTSERKLÄRUNG

Das in dieser Bedienungsanleitung beschriebene Produkt erfüllt die Anforderungen von RoHS (EU-Richtlinie 2002/95/EC) und WEEE (EU-Richtlinie 2002/96/EC). Auf Anfrage sind Zertifikate einschließlich der SGS-Berichte erhältlich. Dieses Produkt ist nach Ende der Nutzungsdauer an die Verkaufsstelle oder zu einer anderen Sammelstelle zurückzubringen.

## WARNHINWEISE

	<b>CAUTION</b> <b>RISK OF ELECTRIC SHOCK</b> <b>DO NOT OPEN</b>	
<b>CAUTION: TO REDUCE THE RISK OF ELECTRIC SHOCK, DO NOT REMOVE COVER (OR BACK). NO USER-SERVICEABLE PARTS INSIDE. REFER SERVICING TO QUALIFIED SERVICE PERSONNEL.</b>		
 <p>The lightning flash with arrowhead symbol, within an equilateral triangle, is intended to alert the user to the presence of uninsulated "dangerous voltage" within the product's enclosure that may be of sufficient magnitude to constitute a risk of electric shock to persons.</p>	 <p>The exclamation point within an equilateral triangle is intended to alert the user to the presence of important operating and maintenance (servicing) instructions in the literature accompanying the appliance.</p>	
<b>WARNING: TO REDUCE THE RISK OF FIRE OR ELECTRIC SHOCK, DO NOT EXPOSE THIS APPLIANCE TO RAIN OR MOISTURE.</b>		

Vision nimmt am Produktzertifizierungsprogramm des TÜV SÜD teil. Alle gültigen Zertifikate wurden durch den TÜV erteilt. Alle Produkte werden von Vision entwickelt und in die EU importiert. Vision ist eine 100%-ige Tochter der Azlan Logistics Ltd, eingetragen in England unter Nr. 04625566 mit Geschäftssitz Lion House, Pioneer Business Park, Clifton Moor, York, YO30 4GH.



## NUR ORTSÜBLICHE STECKDOSEN VERWENDEN.

Wenn das Gerät an eine Steckdose mit höherer Spannung angeschlossen wird, kann diese einen Brand verursachen.

## NETZKABEL VORSICHTIG BEHANDELN.

Den Stecker nicht durch Ziehen am Kabel trennen; immer am Stecker aus der Steckdose ziehen. Durch Ziehen am Kabel kann selbiges beschädigt werden. Wenn das Gerät für einen längeren Zeitraum nicht verwendet werden soll, die Stromverbindung trennen. Keine Möbel oder andere schwere Objekte auf das Kabel stellen und keine schweren Objekte darauf fallen lassen. Nicht verknoten. Dadurch kann das Kabel beschädigt werden und es besteht Brandgefahr durch Kurzschluss.

## AUFSTELLORT

Unter folgenden Bedingungen sollte das Produkt nicht verwendet werden:

- An feuchten Orten
- In direktem Sonnenlicht oder in der Nähe von Heizungen
- An besonders kalten Orten
- An besonders staubigen Orten oder Orten mit übermäßigen Vibrationen
- An schlecht belüfteten Orten

Dieses Produkt darf nicht mit Wasser in Berührung kommen. KEINE FLÜSSIGKEITEN AUF ODER NEBEN DIESES PRODUKT STELLEN!

## UMSETZEN DES PRODUKTS

Bevor Sie den Standort des Produkts ändern, den Stecker aus der Steckdose ziehen und die Verbindungskabel zu anderen Geräten trennen.

## WARNZEICHEN

Wenn Sie einen ungewöhnlichen Geruch oder Rauch wahrnehmen, das Produkt sofort ausschalten und das Netzkabel aus der Steckdose ziehen. Wenden Sie sich an Ihren Händler oder an Vision.

## VERPACKUNG

Heben Sie das gesamte Verpackungsmaterial auf. Dies ist für den Versand des Geräts im Reparaturfall erforderlich. WENN DAS PRODUKT NICHT IN DER ORIGINALVERPACKUNG AN DAS KUNDENDIENSTZENTRUM GESCHICKT WIRD, BESTEHT KEINE GEWÄHRLEISTUNG FÜR TRANSPORTSCHÄDEN.

## LEISTUNG

Die angegebene Nennleistung bezeichnet die Leistung des Lautsprechers (nicht die Ausgangsleistung). Die Lautsprecher sind für eine Leistungsaufnahme von jeweils 20 Watt RMS ausgelegt.

Besondere Vorsicht bei der Verwendung eines Verstärkers mit einer Ausgangsleistung von 10 -100 W RMS walten lassen. Ein zu kleiner Verstärker kann ein verzerrtes Signal an die Lautsprecher senden, das schnell und OHNE offensichtliche Anzeichen wie hörbare Verzerrungen Schäden verursacht. Ein zu großer Verstärker sendet unter Umständen jedoch ein zu starkes Signal, das über einen längeren Zeitraum Schäden verursacht.

VORDERSEITE

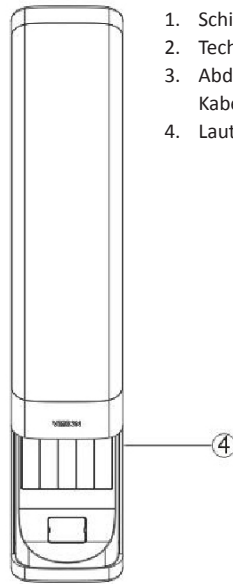
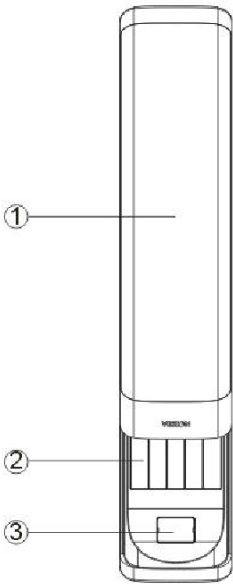

1. Schiebegeritter
2. Techconnect-Module
3. Abdeckung des Kabelausgangs
4. Lautsprecherchassis

RÜCKSEITE

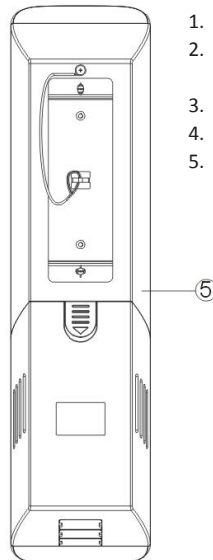
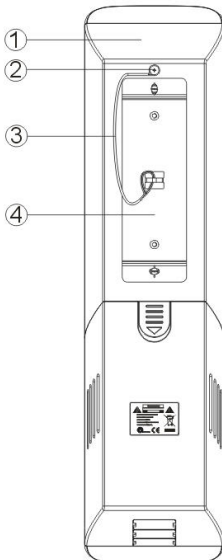

1. Hauptlautsprecher
2. Schraube (M4 x 8) für Sicherheitskabel
3. Sicherheitskabel
4. Wandklammern
5. Slave-Lautsprecher

## MONTAGEANLEITUNG

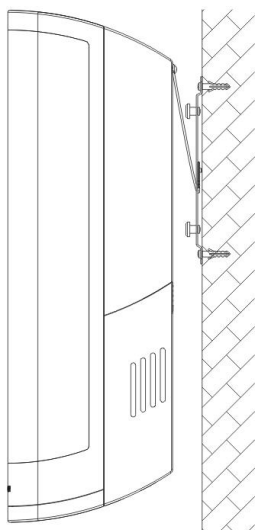
**1. Befestigen der Wandklammern**

Die Wandklammern an beiden Seiten des Bildschirms oder der interaktiven Wandtafel befestigen. Sicherstellen, dass sie sich auf derselben Höhe befinden und waagrecht sind.

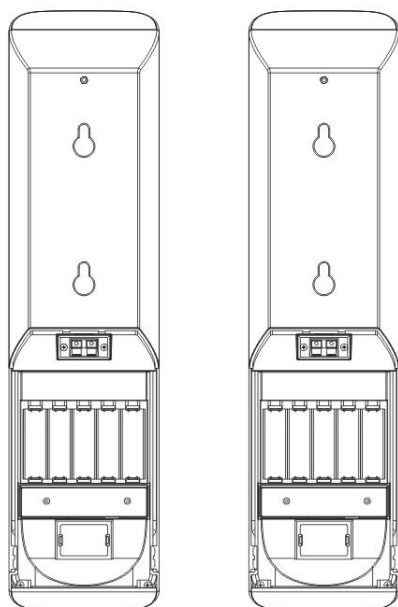
**2. Entfernen der hinteren Abdeckung von den Lautsprechern**

Die untere Hälfte der Rückseite ist mit Clips befestigt. Diese für die Demontage des Gehäuses entfernen.

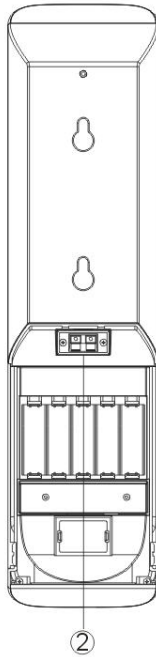
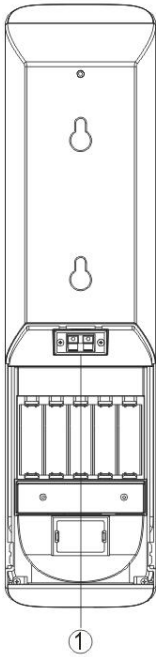

### 3. Anschließen der Kabel an den Lautsprechern

#### A) BEI NICHTVERWENDUNG VON TECHCONNECT-MODULEN

Wenn Sie eine separate Anschlussfrontplatte und einen separaten Verstärker verwenden, muss nur das Lautsprecherkabel an den gezeigten Blankdrahtanschlüssen angeschlossen werden (1, 2).



#### B) BEI VERWENDUNG VON TECHCONNECT-MODULEN

Führen Sie bei der Montage mit Techconnect-Modulen folgende Schritte aus:

##### Schritt 1:

Erforderliche Techconnect-Module installieren.

##### Schritt 2:

Audiokabel von der Rückseite der Anschlussmodule mit den Eingängen an der Rückseite des Techconnect-Verstärkers verbinden.

##### Schritt 3:

Die Lautsprecherausgänge des Verstärkermoduls wie gezeigt mit den Blankdraht-Lautsprecheranschlüssen verbinden.

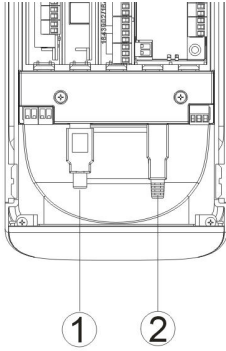

#### 4. Verwendung des Audio-über-USB-Decoders

Führen Sie folgende Schritte aus, um diese Lautsprecher so anzuschließen, dass sie vom PC als Audioausgabegerät erkannt werden:

**Schritt 1:** USB am Decoder anschließen.

Bei Verwendung einer Techconnect-Anschlussfrontplatte wird das USB-Kabel vom PC an der Vorderseite des USB-B-Moduls angeschlossen. Dann das mitgelieferte kurze USB-Kabel von der Rückseite des USB-B-Moduls mit dem Decoder (2) verbinden.

Der Decoder hat einen USB-A-Anschluss (1), der mit einem interaktiven Whiteboard verbunden ist.

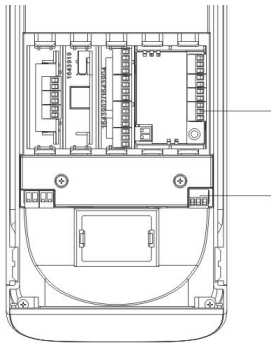

**Schritt 2:** Den Audioausgang (grüner Anschluss) am Decoder wie gezeigt mit dem Eingang des Verstärkers verbinden.

**HINWEIS:** USB decodiert ausgegebene Line-Ausgang-Signale als Eingangssignale für einen beliebigen Niedrigimpedanzverstärker.

**Schritt 3:** Das Netzkabel mit dem Stromeingang (schwarzer Stecker) am Decoder verbinden.

**HINWEIS:** Eine Stromversorgung ist NUR erforderlich, wenn das USB-Signal an ein anderes Gerät wie ein interaktives Whiteboard weitergeleitet wird. Wenn kein anderes Gerät angeschlossen ist, so ist die über das USB-Kabel an den USB-Eingang übertragene Leistung für die Stromversorgung des Decoders ausreichend.

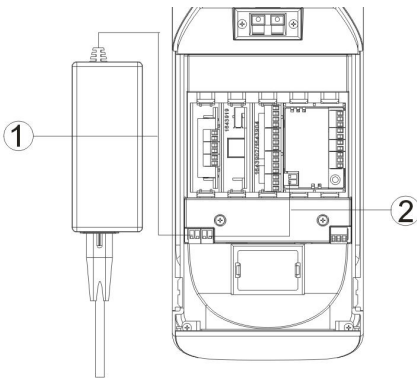

Wenn Sie einen Verstärker von Techconnect verwenden, schließen Sie den Netzstecker am Decoder (1) an und verwenden Sie das im Lieferumfang enthaltene Netzanschlusskabel, um den Stromausgang des Decoders mit dem Stromausgang des Techconnect-Verstärkermoduls (2) zu verbinden.

Wenn Sie keinen Verstärker von Techconnect verwenden, funktionieren auch die zusätzlichen Netzkabel für die Fernbedienung von Techconnect. Die Stromaufnahme beträgt 12 V, 0,5 A Gleichstrom.

**SICHERHEITSHINWEIS:** Beim Anschluss auf die korrekte Polarität achten. Durch falschen Anschluss kann das Produkt beschädigt werden und die Garantie erlischt.



## 5. Erneute Montage der hinteren Abdeckung und Befestigen an der Klammer

Die hinteren Abdeckungen wieder anbringen und am gewünschten Ort befestigen. Im Lieferumfang sind Abdeckungen für Kabelausgänge unterschiedlicher Größe enthalten.

### FEHLERBEHEBUNG

Wenn das System nicht ordnungsgemäß funktioniert, ziehen Sie bitte die Informationen im folgenden Abschnitt zu Rate. Wenn sich das Problem nicht beheben lässt, trennen Sie die Stromverbindung und setzen Sie sich unverzüglich mit Ihrem Händler in Verbindung.

Problem	Behebung
Hohler Klang / Kein Bass	Prüfen Sie, ob das Lautsprecherkabel mit der korrekten Polarität (positiv zu positiv und negativ zu negativ) angeschlossen ist.
Verzerrung / Kein Treble	<p>Verzerrung kann durch eine schlechte Verstärkerstruktur verursacht werden. Stellen Sie sicher, dass die Verstärkung (Lautstärke) am Ausgangsgerät auf 100 % gestellt ist und verringern Sie die Lautstärke am Verstärker.</p> <p>Wenn das Problem weiterhin auftritt, prüfen Sie, ob beide Lautsprecher den Klang verzerren. Wenn die Verzerrung nur bei einem Lautsprecher auftritt, ist wahrscheinlich der Treiber beschädigt. Wenden Sie sich umgehend an Ihren Händler. Wenn beide Lautsprecher Verzerrungen aufweisen, handelt es sich wahrscheinlich um ein Verstärkerproblem.</p>
Kein Sound / Sound nur von einer Seite	<p>Führen Sie folgende Schritte durch, um die Ursache des Problems einzugrenzen:</p> <p><b>Schritt 1:</b> Umgehen Sie die Frontplatteneingänge, indem Sie eine Audioquelle direkt am Verstärker anschließen. Wenn Sie den Verstärker von Techconnect verwenden, schließen Sie den iPod am vorderen Eingang an und vergewissern Sie sich, dass die Lautstärke des iPods auf das Maximum eingestellt ist.</p> <p>Wenn das Problem nicht mehr auftritt, sind die Eingangsanschlüsse defekt.</p> <p><b>Schritt 2:</b> Wenn das Problem weiterhin besteht, tauschen Sie den linken und rechten Ausgangsanschluss am Verstärker.</p> <p>a) Wenn nur der linke Lautsprecher funktionierte und jetzt nur der rechte Lautsprecher funktioniert, wissen Sie, dass beide Lautsprecher funktionsfähig sind und das Problem am Verstärker zu suchen ist.</p> <p>b) Wenn nur der linke Lautsprecher funktionierte und der rechte jetzt auch nicht funktioniert, dann ist der rechte Lautsprecher die Ursache des Problems.</p>

## TECHNISCHE DATEN

### Abmessungen des Produkts (ein Gehäuse):

520 x 170 x 130 mm (B x B x T)

### Gewicht des Produkts (Paar): 6kg

**Farbe:** Silber

### Technische Daten:

Frequenzbereich: 90 Hz - 20 KHz

Leistung: 20 Watt RMS

Hochtonlautsprecher: 2,5 cm Seide

Tieftonlautsprecher: 8,9 cm

Nenn-Impedanz: 8 Ohm

Empfindlichkeit: 86 dB

Strombedarf des USB-Decoders: 12 V, 0,5 A Gleichstrom

## ENTHALTENES ZUBEHÖR

- 1 x USB-Verbindungskabel 200 mm Länge
- 1 x Netzverbindungskabel
- 10 x Techconnect Blank-Module
- 6 x Abdeckungen für Kabelausgänge
- 2 x Wandklammern
- 1 x Sicherheitskabel

**Hinweis:** Da wir unsere Produkte fortlaufend verbessern, können sich die oben genannten Angaben ohne vorherige Ankündigung ändern.

## GEWÄHRLEISTUNG

Für das Produkt wird eine zweijährige Einsendegarantie ab Kaufdatum gewährt. Diese Garantie gilt nur für den Ersterwerber und ist nicht übertragbar. Die Daten werden an der Verkaufsstelle mit denjenigen des autorisierten nationalen Vertriebshändlers abgeglichen, um jeden Zweifel auszuschließen. Wenn das Produkt bereits bei Auslieferung defekt ist, informieren Sie innerhalb von 21 Tagen nach dem Kaufdatum über Ihren Einzelhändler den nationalen Vertriebspartner. Die Haftung des Herstellers und der beauftragten Kundendienstfirma ist mit Ausnahme von Tod oder Personenschäden auf die Kosten von Reparatur oder Austausch der fehlerhaften Ware beschränkt (EU85/374/EEC). Die vorliegende Gewährleistung umfasst:

- Ausfall von Komponenten, einschließlich des Netzteils.
- Schäden beim Auspacken des Geräts, wenn diese innerhalb von 24 Stunden gemeldet werden.

Sofern mit dem Produkt irgendwelche Probleme auftreten, wenden Sie sich bitte an den autorisierten Händler, bei dem Sie das Produkt erworben haben. Das Versandrisiko zum vom Hersteller zugelassenen Kundendienstzentrum zu Reparaturzwecken geht zu Lasten des Ersterwerbers.

Wir werden das reparierte Produkt sofern irgend möglich binnen fünf Arbeitstagen zurücksenden. Sollte dies einmal nicht möglich sein, so wird das Produkt baldmöglichst zurückgesandt. Im Rahmen der Einhaltung der WEEE-Richtlinie versucht der Hersteller, die fehlerhaften Teile des Produkts zu ersetzen, anstatt das gesamte Gerät auszutauschen. Diese Gewährleistung umfasst nicht Produktschäden durch missbräuchlichen oder fehlerhaften Gebrauch, fehlerhaftes Montieren oder instabile oder falsche Stromzufuhr etwa durch Nichtbefolgen der Anweisungen in dieser Anleitung.





## LIBRETTO D ISTRUZIONI SP-5000

Congratulazioni per aver scelto SP-5000 di Vision. Per ottenere il massimo delle prestazioni, leggere attentamente il libretto di istruzioni e utilizzare il prodotto seguendo le indicazioni riportate. La versione elettronica del presente libretto e ulteriori informazioni sono reperibili all'indirizzo [www.visionaudiovisual.com](http://www.visionaudiovisual.com)

### CONFORMITÀ

Il prodotto descritto nel presente libretto di istruzioni è conforme alle norme RoHS (direttiva dell'UE 2002/95/CE) e WEEE (direttiva dell'UE 2002/96/CE). Su richiesta sono disponibili i certificati, inclusi i rapporti SGS. Al termine della sua vita utile, questo prodotto deve essere riconsegnato nel punto vendita dove è avvenuto l'acquisto per essere riciclato.

### AVVERTENZE

	<b>CAUTION</b> <b>RISK OF ELECTRIC SHOCK</b> <b>DO NOT OPEN</b>	
<p><b>CAUTION: TO REDUCE THE RISK OF ELECTRIC SHOCK, DO NOT REMOVE COVER (OR BACK). NO USER-SERVICEABLE PARTS INSIDE. REFER SERVICING TO QUALIFIED SERVICE PERSONNEL.</b></p>		
	<p>The lightning flash with arrowhead symbol, within an equilateral triangle, is intended to alert the user to the presence of uninsulated "dangerous voltage" within the product's enclosure that may be of sufficient magnitude to constitute a risk of electric shock to persons.</p>	
<p><b>WARNING: TO REDUCE THE RISK OF FIRE OR ELECTRIC SHOCK, DO NOT EXPOSE THIS APPLIANCE TO RAIN OR MOISTURE.</b></p>		
<p>The exclamation point within an equilateral triangle is intended to alert the user to the presence of important operating and maintenance (servicing) instructions in the literature accompanying the appliance.</p>		

Vision aderisce al sistema di certificazione del prodotto TÜV SÜD. Tutte le certificazioni applicabili sono fornite da TÜV. Tutti i prodotti sono progettati e importati nell'Unione Europea da Vision, società interamente controllata da Azlan Logistics Ltd, registrata in Inghilterra al n. 04625566 con sede legale in Lion House, Pioneer Business Park, Clifton Moor, York, YO30 4GH.



## UTILIZZARE SOLO PRESE AC DELLA RETE DOMESTICA

Il collegamento dell'unità a una presa di corrente con voltaggio superiore può implicare pericolo d'incendio.

## MANEGGIARE CON CURA IL CAVO DI ALIMENTAZIONE

Non tirare il cavo per scollegare la spina dalla presa AC; scollegare estraendo sempre la spina. Tirando si possono causare danni al cavo. Se non si prevede di utilizzare l'unità per un lungo periodo, staccare la spina. Non posizionare elementi di arredo o altri oggetti pesanti sul cavo ed evitare di farli cadere sul cavo. Non annodare il cavo di alimentazione. Non solo potrebbe danneggiarsi ma potrebbe anche causare un corto circuito con conseguente pericolo d'incendio.

## LUOGO DI INSTALLAZIONE

Non installare questo prodotto in luoghi caratterizzati dalle seguenti condizioni:

- Luoghi umidi o bagnati
- Luoghi direttamente esposti alla luce del sole o vicini a fonti di calore
- Luoghi estremamente freddi
- Luoghi soggetti ad eccessive vibrazioni o troppo polverosi
- Luoghi con scarsa ventilazione

Non esporre questo prodotto a gocce o schizzi. **NON POSIZIONARE OGGETTI PIENI DI LIQUIDI SOPRA O VICINO A QUESTO PRODOTTO!**

## SPOSTAMENTO DELL'UNITÀ

Prima di spostare l'unità, assicurarsi di aver disinserito il cavo di alimentazione dalla presa AC e di aver scollegato i cavi di collegamento con altre unità.

## SEGNALI DI PERICOLO

Se si rileva la presenza di un odore insolito o di fumo, disattivare immediatamente il prodotto e scollegare il cavo di alimentazione. Contattare il rivenditore o Vision.

## IMBALLAGGIO

Conservare tutto il materiale d'imballaggio. Questo materiale è essenziale per spedire l'unità in caso di riparazione. **QUALORA NON SI UTILIZZI L'IMBALLAGGIO ORIGINALE PER LA RESTITUZIONE DELL'UNITÀ AL CENTRO DI ASSISTENZA, LA GARANZIA NON COPRIRÀ I DANNI AVVENUTI DURANTE IL TRASPORTO.**

## TENUTA IN POTENZA

La potenza nominale riportata indica la "tenuta in potenza" dell'altoparlante (non la potenza di uscita). Ciascuno degli altoparlanti è in grado di sopportare fino a 20 watt RMS.

Occorre utilizzare un amplificatore con una potenza di uscita di 10-100 w RMS. Un amplificatore troppo piccolo può inviare agli altoparlanti un segnale distorto causando molto rapidamente danni e **SENZA** mostrare segni evidenti come una distorsione percepibile, mentre un amplificatore troppo grande può inviare un segnale troppo potente causando danni se tale situazione persiste nel tempo.

## PARTE ANTERIORE

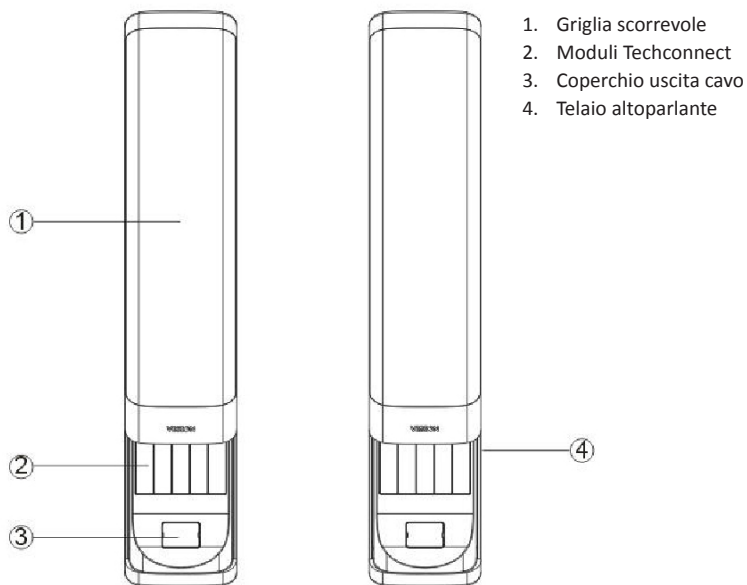

## PARTE POSTERIORE

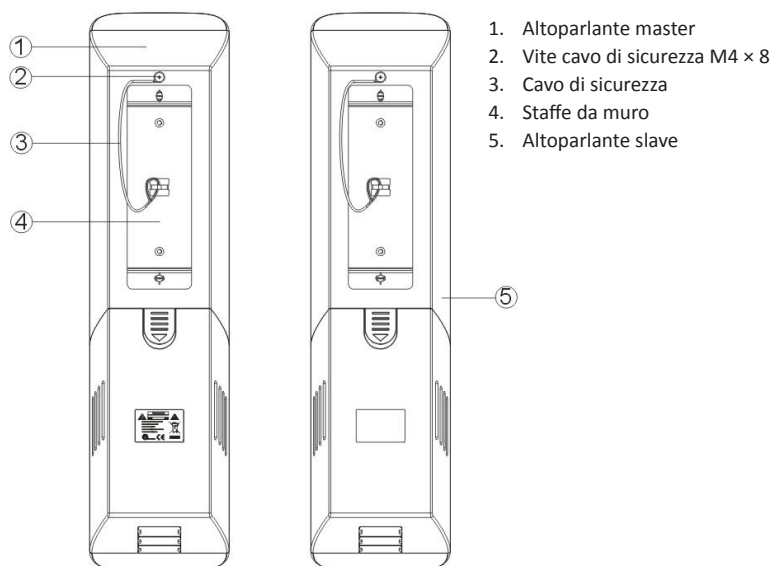

## ISTRUZIONI PER L'INSTALLAZIONE

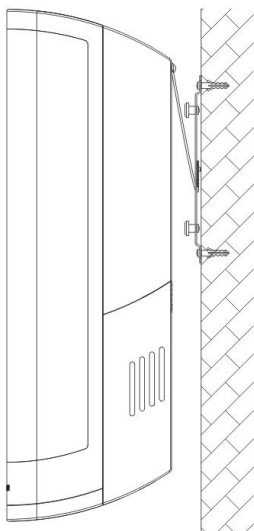
**1. Fissare le staffe da muro**

Attaccare le staffe da muro ai lati dello schermo o della lavagna interattiva. Assicurarsi che siano posizionate alla stessa altezza e allo stesso livello.

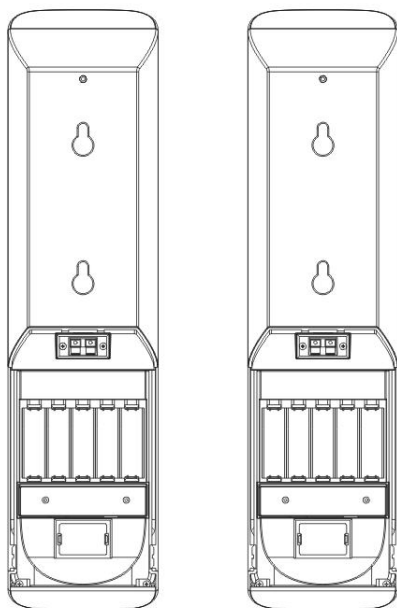
**2. Rimuovere il coperchio posteriore degli altoparlanti**

La parte bassa dei pannelli posteriori è fissata con delle clip. Rimuoverle per smontare il telaio.

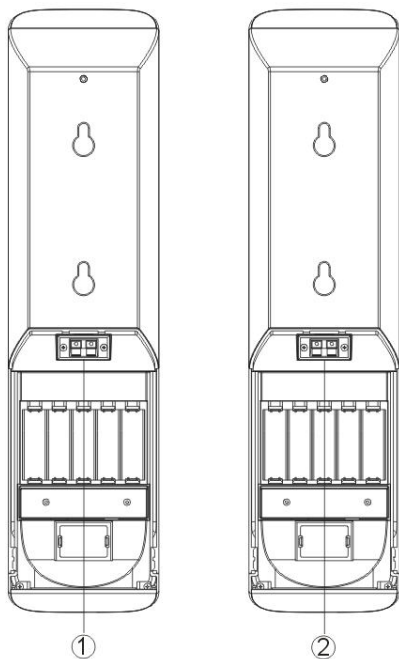

### 3. Collegare i cavi agli altoparlanti

#### A) SENZA MODULI TECHCONNECT

Nel caso si utilizzi un pannello frontale di collegamento e un amplificatore separati, si deve collegare solo il cavo dell'altoparlante ai terminali a filo nudo come indicato (1, 2).

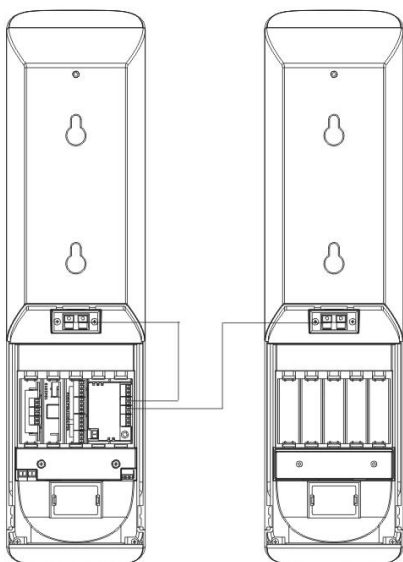

#### B) CON MODULI TECHCONNECT

Se l'installazione avviene con moduli Techconnect, si devono seguire queste istruzioni:

##### Fase 1:

Installare i moduli Techconnect necessari.

##### Fase 2:

Collegare l'uscita audio collocata nella parte posteriore dei moduli di connessione agli ingressi sul retro dell'amplificatore Techconnect.

##### Fase 3:

Collegare le uscite degli altoparlanti del modulo amplificatore ai terminali a filo nudo dell'altoparlante come indicato.

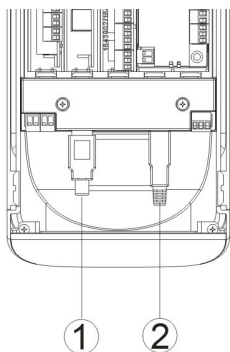

#### 4. Utilizzare il decoder con audio tramite USB

Per installare questi altoparlanti in modo che il PC li riconosca come un dispositivo di uscita audio, seguire queste istruzioni:

**Fase 1:** Collegare il cavo USB al decoder.

Se si utilizza il pannello frontale di collegamento Techconnect, il cavo USB del PC sarà inserito nella parte anteriore del modulo USB B. Quindi utilizzare il cavo USB corto in dotazione per collegare la parte posteriore del modulo USB B al decoder (2).

Il decoder è dotato di un connettore USB A (1) collegato a una lavagna interattiva.

**Fase 2:** Collegare l'uscita audio (connettore verde) presente sul decoder all'ingresso dell'amplificatore come indicato.

**NOTA:** *Il decoder USB emette segnali line-level in uscita che possono entrare in qualsiasi amplificatore a bassa impedenza*

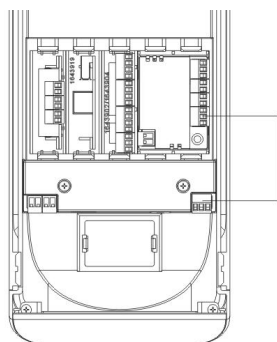

**Fase 3:** Collegare il cavo di alimentazione all'ingresso alimentazione (connettore nero) presente sul decoder.

**NOTA:** *L'alimentazione è richiesto SOLO se il segnale USB continua su un altro dispositivo come una lavagna interattiva. Se non si collegano altri dispositivi, la corrente trasferita sul cavo di ingresso USB è sufficiente ad alimentare il decoder.*

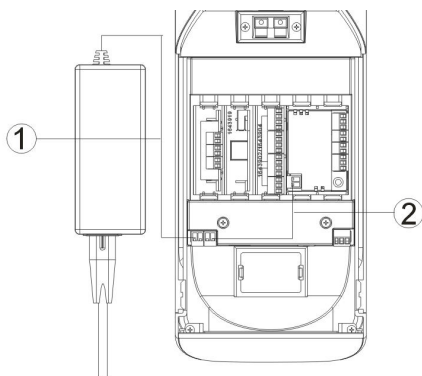

Se si utilizza un amplificatore Techconnect, collegare l'alimentatore al decoder (1), utilizzare il cavo patch fornito per collegare il connettore dell'uscita alimentazione del decoder all'ingresso alimentazione del modulo amplificatore Techconnect (2).

Se non si utilizza un amplificatore Techconnect, per il modulo Techconnect Control sono disponibili alimentatori sostitutivi perfettamente idonei. I requisiti per l'alimentazione sono: DC, 12V, 0,5A.

**AVVERTENZE DI SICUREZZA:** *Assicurarsi che la polarità sia corretta. Un collegamento non corretto può danneggiare il prodotto e non è coperto dalla garanzia.*



## 5. Posizionare il coperchio posteriore e appendere alla staffa

Richiudere i coperchi posteriori e rimettere in posizione. I coperchi per l'uscita dei cavi sono forniti in dotazione e possono essere utilizzati con fori di uscita di dimensioni variabili.

### RICERCA ANOMALIE

Se il sistema non funziona in modo corretto, consultare le seguenti informazioni. Se il problema persiste, scollegare dalla rete di alimentazione e contattare immediatamente il rivenditore AV.

Problema	Risoluzione
Suono sordo / Nessun basso	Verificare di aver collegato correttamente i poli del cavo dell'altoparlante: positivo con positivo e negativo con negativo.
Distorsione / Nessun alto	<p>La distorsione può essere causata dalla struttura a guadagno ridotto. Assicurarsi che il guadagno (volume) sul dispositivo sorgente sia regolato al 100% e abbassare il volume dell'amplificatore.</p> <p>Se il problema persiste, verificare se entrambi gli altoparlanti distorcono il suono. Se solo uno produce distorsione, è possibile che si tratti di un driver danneggiato e si deve contattare immediatamente il rivenditore AV. Se entrambi riproducono un suono distorto, è più probabile che il problema riguardi l'amplificatore.</p>
Nessun suono / Il suono esce solo da un lato	<p>Dovete seguire le seguenti istruzioni per capire da cosa dipende il problema:</p> <p><b>Fase 1:</b> Bypassare gli ingressi del pannello frontale collegando una sorgente audio direttamente all'amplificatore. Nel caso dell'amplificatore Techconnect, ad esempio, collegare l'iPod con l'ingresso anteriore assicurandosi che l'iPod sia regolato sul volume massimo.</p> <p>Se il problema scompare, la causa va ricercata nei collegamenti in entrata.</p> <p><b>Fase 2:</b> Se il problema persiste, invertire i connettori in uscita Sinistro e Destro sull'amplificatore.</p> <p>a) Se funzionava solo l'altoparlante sinistro e ora funziona solo il destro, è chiaro che il problema non riguarda gli altoparlanti ma l'amplificatore.</p> <p>b) Se funzionava solo l'altoparlante sinistro e, dopo aver invertito il collegamento, quello sinistro è l'unico che continua a funzionare, è chiaro che il problema riguarda l'altoparlante destro.</p>

## SPECIFICHE

### Dimensioni del prodotto (telaio singolo):

520 x 170 x 130 mm (h x p x l)

### Peso del prodotto (coppia): 6kg

**Colore:** argento

### Dati tecnici:

Risposta in frequenza: 90Hz-20KHz

Tenuta in potenza: 20 watt RMS

Tweeter: 1" seta

Woofer: 3,5"

Impedenza nominale: 8 ohm

Sensibilità: 86dB

Requisiti alimentazione decoder USB: DC, 12V, 0,5A

## ACCESSORI IN DOTAZIONE

- 1 x cavo patch USB, lunghezza 200 mm
- 1 x cavo patch di alimentazione
- 10 x moduli Techconnect Blank
- 6 x coperchi uscita cavi
- 2 x staffe da muro
- 1 x cavo di sicurezza

**Nota:** A causa del nostro impegno per il continuo miglioramento dei nostri prodotti, i dati sopra riportati possono essere modificati senza preavviso.

## GARANZIA

Il presente prodotto gode di una garanzia return-to-base di 2 anni con decorrenza dalla data di acquisto. Tale garanzia è valida esclusivamente per il primo acquirente e non è cedibile. Onde evitare qualsiasi dubbio, per primo acquirente si intende colui che risulta essere in possesso del prodotto sulla base delle informazioni raccolte presso il punto vendita dove è stato effettuato l'acquisto. Se si tratta di un prodotto DOA (dead on arrival), si hanno a disposizione 21 giorni dalla data di acquisto per la notifica al distributore nazionale tramite il rivenditore AV. La responsabilità del produttore e del centro di assistenza indicato è limitata al costo della riparazione e/o della sostituzione dell'unità difettosa in garanzia, fatti salvi i casi di morte o lesione (UE 85/374/CEE). La garanzia copre i seguenti casi:

- Guasto di qualsiasi componente, incluso l'alimentatore.
- Danno riscontrato immediatamente dopo aver rimosso il prodotto dall'imballaggio, se notificato entro 24 ore dall'acquisto.

In caso di problemi con il prodotto, contattare il rivenditore AV presso il quale è stato effettuato l'acquisto. Il primo acquirente risponde della spedizione del prodotto al centro di assistenza indicato dal produttore per la riparazione.

Le unità riparate saranno restituite entro 5 giorni lavorativi e comunque nel più breve tempo possibile. In linea con gli obblighi WEEE, il produttore cercherà di sostituire le parti difettose del prodotto piuttosto che sostituire l'intera unità. La garanzia non si applica in caso di guasti provocati da incuria, uso improprio, installazione errata, alimentazione discontinua o difettosa dovuti al mancato rispetto delle istruzioni riportate nel presente libretto.





## INSTRUKCJA OBSŁUGI GŁOŚNIKÓW SP-5000

Gratulujemy zakupu głośników Vision SP-5000. Aby w pełni wykorzystać możliwości produktu, należy zapoznać się z niniejszą instrukcją obsługi i ściśle przestrzegać podanych w niej zaleceń. Elektroniczną wersję niniejszej instrukcji oraz dodatkowe informacje można znaleźć na stronie [www.visionaudiovisual.com](http://www.visionaudiovisual.com)

### ZGODNOŚĆ

Produkt opisany w niniejszej instrukcji obsługi jest zgodny z normami RoHS (dyrektywa EU 2002/95/EC) i WEEE (dyrektywa UE 2002/96/EC). Certyfikaty obejmujące raporty SGS są dostępne na żądanie. Ten produkt należy zwrócić do miejsca zakupu po zakończeniu okresu eksploatacji w celu recyklingu.

### OSTRZEŻENIA

	<b>CAUTION</b> <b>RISK OF ELECTRIC SHOCK</b> <b>DO NOT OPEN</b>	
<p><b>CAUTION: TO REDUCE THE RISK OF ELECTRIC SHOCK, DO NOT REMOVE COVER (OR BACK). NO USER-SERVICEABLE PARTS INSIDE. REFER SERVICING TO QUALIFIED SERVICE PERSONNEL.</b></p>		
	<p>The lightning flash with arrowhead symbol, within an equilateral triangle, is intended to alert the user to the presence of uninsulated "dangerous voltage" within the product's enclosure that may be of sufficient magnitude to constitute a risk of electric shock to persons.</p>	
		<p>The exclamation point within an equilateral triangle is intended to alert the user to the presence of important operating and maintenance (servicing) instructions in the literature accompanying the appliance.</p>
<p><b>WARNING: TO REDUCE THE RISK OF FIRE OR ELECTRIC SHOCK, DO NOT EXPOSE THIS APPLIANCE TO RAIN OR MOISTURE.</b></p>		

Produkty firmy Vision są objęte systemem certyfikacji wyrobów prowadzonym przez TÜV SÜD. TÜV dostarcza firmie Vision wszystkie wymagane usługi certyfikacyjne. Wszystkie produkty są produkowane i importowane do krajów Unii Europejskiej przez firmę Vision, która należy do spółki Azlan Logistics Ltd, zarejestrowanej w Anglii pod numerem 04625566 w Lion House, Pioneer Business Park, Clifton Moor, York, YO30 4GH



## UŻYWAĆ TYLKO DOMOWYCH GNIAZD ELEKTRYCZNYCH

Podłączenie urządzenia do gniazda dostarczającego wyższe napięcie może być przyczyną pożaru

## ZACHOWAĆ OSTROŻNOŚĆ PRZY OBSŁUDZE PRZEWODU ZASILAJĄCEGO

Nie należy odłączać wtyczki od gniazda elektrycznego, pociągając za przewód. Zawsze należy pociągać za wtyczkę. Pociąganie za przewód może spowodować jego uszkodzenie. Jeśli urządzenie nie będzie używane przez dłuższy czas, należy odłączyć je z gniazda elektrycznego. Na przewodzie zasilającym nie należy umieszczać mebli ani innych ciężkich przedmiotów. Należy unikać upuszczania ciężkich przedmiotów na przewód. Na przewodzie zasilającym nie wolno wiązać węzłów. Może to doprowadzić nie tylko do uszkodzenia przewodu, ale także spowodować spięcie, które może być przyczyną pożaru.

## MIEJSCE INSTALACJI

Należy unikać instalacji produktu w następujących miejscach:

- Wilgotne miejsca
- Miejsca narażone na bezpośrednie działanie promieni słonecznych lub w pobliżu urządzeń grzewczych
- Miejsca o bardzo niskiej temperaturze
- Miejsca narażone na nadmierne wibracje lub kurz
- Słabo wentylowane miejsca

Nie należy umieszczać tego produktu w miejscach narażonych na zamoczenie lub ochłapanie. NA TYM PRODUKCIE LUB W JEGO POBLIŻU NIE NALEŻY UMIESZCZAĆ PRZEDMIOTÓW NAPEŁNIONYCH CIECZAMI!

## PRZENOSZENIE URZĄDZENIA

Przed przeniesieniem urządzenia należy odłączyć przewód zasilający od gniazda elektrycznego i odłączyć przewody łączące z innymi urządzeniami.

## OBJAWY OSTRZEGAWCZE

W przypadku wykrycia nietypowego zapachu lub dymu należy natychmiast wyłączyć ten produkt i odłączyć przewód zasilający. Należy skontaktować się ze sprzedawcą lub firmą Vision.

## OPAKOWANIE

Należy zachować wszystkie materiały używane do pakowania. Są one niezbędne w przypadku konieczności wysyłki urządzenia w celu dokonania naprawy. JEŚLI W CELU PRZESŁANIA URZĄDZENIA DO CENTRUM SERWISOWEGO NIE ZOSTANIE UŻYTE ORYGINALNE OPAKOWANIE, USZKODZENIA POWSTAŁE W TRANSPORCIE NIE BĘDĄ OBJĘTE GWARANCJĄ.

## OBSŁUGIWANA MOC

Wskazana moc znamionowa wskazuje „obsługiwaną moc” głośnika, a nie moc wyjściową. Te głośniki mają moc znamionową do 20 W RMS każdy.

Należy zachować ostrożność w przypadku użycia wzmacniacza o mocy wyjściowej 10-100 W RMS. Wzmacniacz o zbyt niskiej mocy może przesyłać do głośników zniekształcony sygnał, który bardzo szybko powoduje uszkodzenia BEZ żadnych oczywistych objawów, takich jak słyszalne zniekształcenia dźwięku. Z kolei wzmacniacz o zbyt dużej mocy może przesyłać zbyt długi sygnał, który spowoduje uszkodzenia w dłuższym czasie.

## PRZÓD

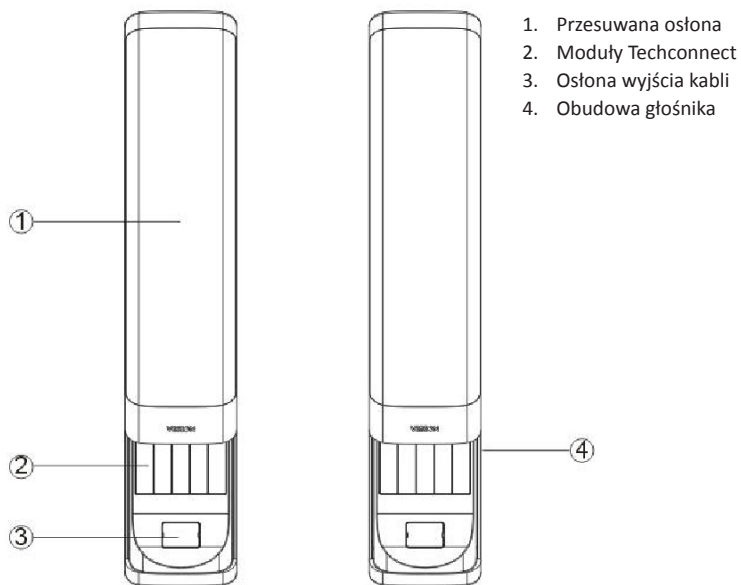

1. Przesuwana osłona
2. Moduły Techconnect
3. Osłona wyjścia kabli
4. Obudowa głośnika

## TYŁ

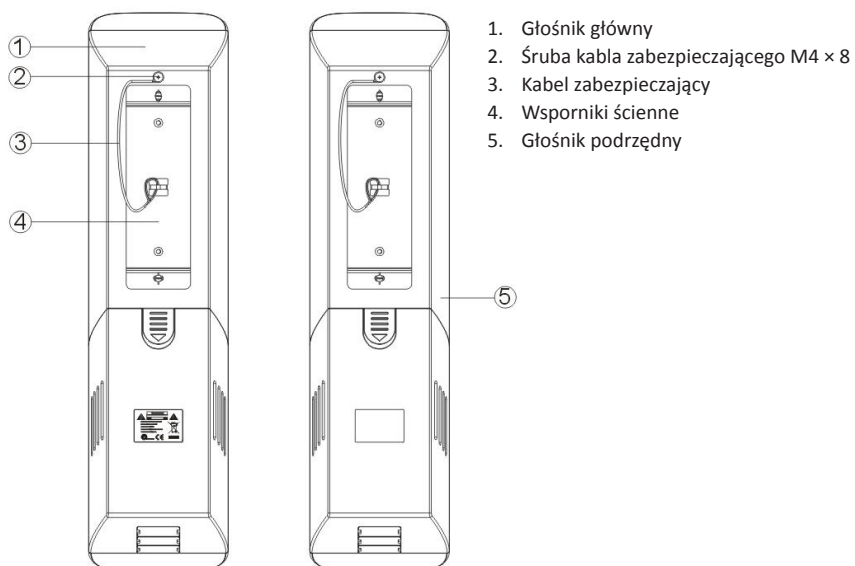

1. Głośnik główny
2. Śruba kabla zabezpieczającego M4 × 8
3. Kabel zabezpieczający
4. Wsporniki ścienne
5. Głośnik podrzędny

## INSTRUKCJA MONTAŻU

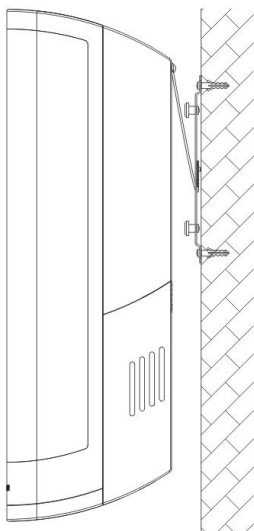
**1. Przymocuj wsporniki ścienne**

Przymocuj wsporniki ścienne po obu stronach ekranu lub tablicy interaktywnej. Upewnij się, że wsporniki znajdują się na tej samej wysokości i poziomie.

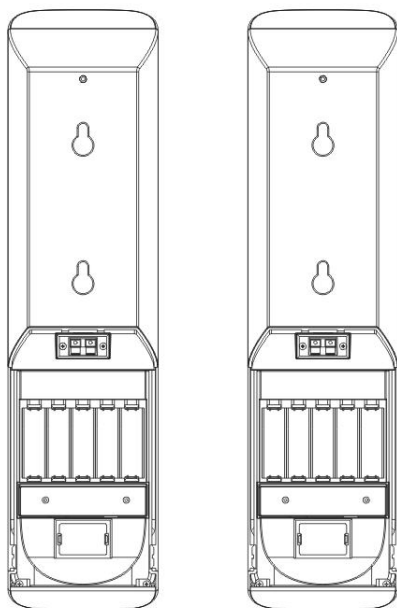
**2. Zdejmij pokrywę tylną z głośników**

Dolna połowa paneli tylnych jest przytrzymywana zaciskami. Usuń zaciski, aby zdemontować obudowę.

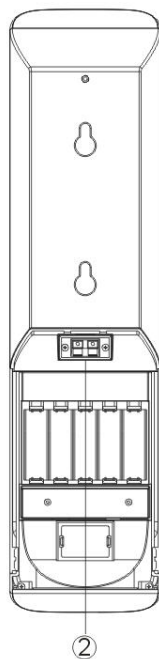
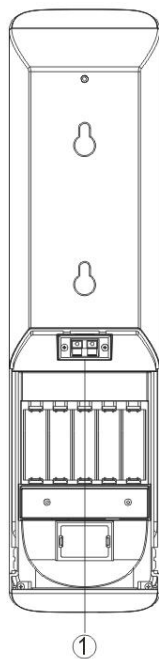

### 3. Podłącz kable do głośników

#### A) BEZ UŻYCIA MODUŁÓW TECHCONNECT

Jeśli używana jest oddzielna płyta połączeniowa i wzmacniacz, wystarczy podłączyć tylko kabel głośnikowy do pokazanych złączy niez izolowanych przewodów (1, 2).

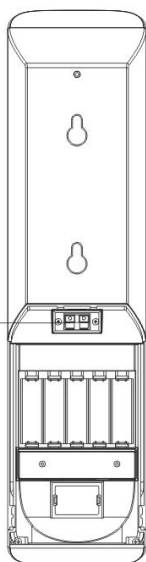
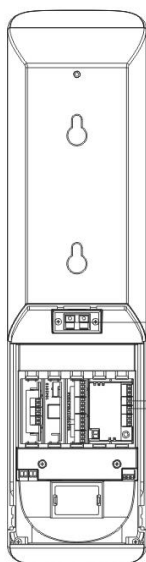

#### B) UŻYCIE MODUŁÓW TECHCONNECT

Wykonaj następujące kroki w przypadku instalacji z użyciem modułów Techconnect:

##### Krok 1:

Zainstaluj wymagane moduły Techconnect.

##### Krok 2:

Podłącz dźwięk ze złączy z tyłu modułów połączeniowych do wejść z tyłu wzmacniacza Techconnect.

##### Krok 3:

Podłącz wyjścia głośników modułu wzmacniacza do złączy niez izolowanych przewodów w pokazany sposób.

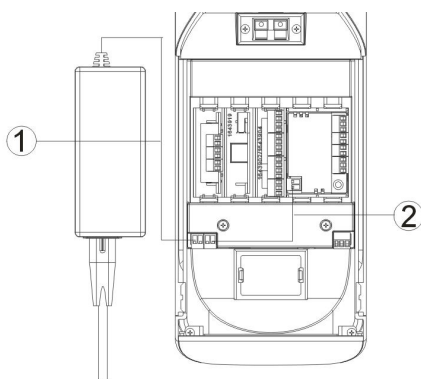
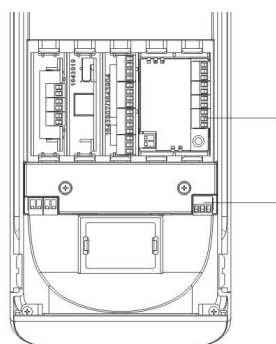
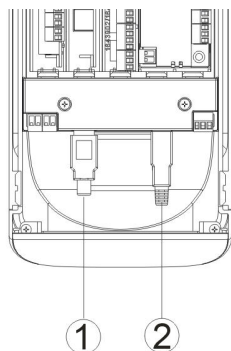

#### 4. Użycie dekodera dźwięku przez USB

Aby zainstalować głośniki tak, aby komputer rozpoznał je jako wyjściowe urządzenie dźwiękowe, wykonaj następujące kroki:

**Krok 1:** Podłącz USB do dekodera.

Jeśli używana jest płyta połączeniowa Techconnect, port USB komputera zostanie podłączony z przodu modułu USB-B. Następnie użyj krótkiego kabla USB (w zestawie), aby połączyć tył modułu USB-B z dekoderm (2).

Dekoder ma złącze USB-A (1), które jest podłączane do tablicy interaktywnej.

**Krok 2:** Podłącz wyjście audio (zielone złącze) dekodera do wejścia wzmacniacza w pokazany sposób.

**UWAGA:** Moduł USB dekoduje wyjściowe sygnały liniowe, które można przesyłać do dowolnego wzmacniacza o niskiej impedancji.

**Krok 3:** Podłącz zasilanie do wejścia zasilania (czarne złącze) dekodera.

**UWAGA:** Zasilanie jest wymagane TYLKO w przypadku, gdy sygnał USB jest przesyłany do innego urządzenia, takiego jak tablica interaktywna. Jeśli nie jest podłączone żadne inne urządzenie, do zasilania dekodera wystarcza prąd przesyłany przez kabel wejściowy USB.

Jeśli używany jest wzmacniacz Techconnect, podłącz zasilanie do dekodera (1), użyj dostarczonego przewodu zasilającego w celu połączenia wyjścia zasilania dekodera z wejściem zasilania modułu wzmacniacza Techconnect (2).

Jeśli wzmacniacz Techconnect nie jest używany, dostępne są zapasowe przewody zasilające dla modułu Techconnect Control, które również będą działać. Wymagania dotyczące zasilania: prąd stały, 12 V, 0,5 A.

**OSTRZEŻENIE DOTYCZĄCE BEZPIECZEŃSTWA:** Upewnij się, że zachowano właściwą polaryzację. Niewłaściwe połączenie może spowodować uszkodzenie produktu, które nie jest objęte gwarancją.



## 5. Załóż pokrywę tylną i zawieś na wsporniku

Założ pokrywę tylną i zawieś głośniki. W zestawie znajdują osłony wyjścia kabli, które zapewniają otwory wyjściowe o różnej wielkości.

## ROZWIĄZYWANIE PROBLEMÓW

Jeśli system nie działa prawidłowo, zapoznaj się z następującymi informacjami. Jeśli problem utrzymuje się, odłącz zasilanie i natychmiast skontaktuj się ze sprzedawcą firmy AV.

Problem	Rozwiązanie
Głuchy dźwięk / brak niskich tonów	Sprawdź, czy zachowano właściwą polaryzację kabli głośnikowych (dodatni do dodatniego i ujemny do ujemnego).
Zniekształcenia / brak wysokich tonów	Zniekształcenia mogą być spowodowane niewłaściwą strukturą wzmocnienia. Upewnij się, że wzmocnienie (głośność) urządzenia jest ustawione na 100% i obniż poziom głośności wzmacniacza.  Jeśli problem utrzymuje się, sprawdź, czy dźwięk jest zniekształcany przez oba głośniki. Jeśli zniekształcenia są powodowane tylko przez jeden głośnik, prawdopodobnie uszkodzony został głośnik wysokotonowy. Natychmiast skontaktuj się ze sprzedawcą firmy AV. Jeśli oba głośniki emitują zniekształcony dźwięk, problem jest związany raczej ze wzmacniaczem.
Brak dźwięku / dźwięk jest emitowany tylko z jednej strony	Należy wykonać poniższe kroki, aby ustalić przyczynę problemu: <b>Krok 1:</b> Pomiń wejścia na płycie czołowej, podłączając źródło dźwięku bezpośrednio do wzmacniacza. W przypadku wzmacniacza Techconnect podłącz na przykład odtwarzacz iPod do wejścia przedniego, upewniając się, że na odtwarzaczu iPod ustawiono maksymalną głośność.  Jeśli problem zniknie, przyczyną są złącza wejściowe. <b>Krok 2:</b> Jeśli problem utrzymuje się, zamień lewe i prawe złącza wyjściowe wzmacniacza.  a) Jeśli wcześniej działał tylko lewy głośnik, a teraz działa tylko prawy głośnik, wiadomo teraz, że oba głośniki są sprawne, a problem jest związany z wzmacniaczem.  b) Jeśli wcześniej działał tylko lewy głośnik, a po zamianie też działa tylko lewy głośnik, wiadomo teraz, że problem jest związany z prawym głośnikiem.

## DANE TECHNICZNE

### Wymiary produktu (pojedyncza obudowa):

520 x 170 x 130mm (wys. x gł. x szer.)

### Waga produktu (para): 6kg

**Kolor:** Srebrny

### Szczegóły techniczne:

Charakterystyka częstotliwościowa: 90 Hz-20 KHz

Obsługiwana moc: 20 W RMS

Głośnik wysokotonowy: 1-calowy, jedwabny

Głośnik średniotonowy: 3,5-calowy

Impedancja znamionowa: 8 omów

Czułość: 86 dB

Wymagania zasilania dekodera USB: prąd stały, 12 V,  
0,5 A

## DOŁĄCZONE AKCESORIA

- 1 x kabel połączeniowy USB o długości 200 mm
- 1 x przewód zasilający
- 10 x moduł Techconnect Blank
- 6 x osłona wyjścia kabli
- 2 x wspornik ścienny
- 1 x kabel zabezpieczający

**Uwaga:** Ponieważ stale dążymy do ulepszania naszych produktów, powyższe szczegóły mogą ulec zmianie bez ostrzeżenia.

## GWARANCJA

Niniejszy produkt jest objęty 2-letnią gwarancją typu „Return to Base” (naprawa w punkcie serwisowym) obowiązującą od daty zakupu. Niniejsza gwarancja przysługuje wyłącznie pierwszemu nabywcy i nie podlega cesji. W celu uniknięcia wszelkich wątpliwości tożsamość pierwszego nabywcy jest określana na podstawie danych rejestrowanych przez wyznaczonego dystrybutora w kraju zakupu produktu. Jeśli został dostarczony uszkodzony produkt, w ciągu 21 dni od daty zakupu należy powiadomić dystrybutora za pośrednictwem sprzedawcy firmy AV. Odpowiedzialność producenta i wyznaczonego przez niego dostawcy usług serwisowych jest ograniczona do wysokości kosztu naprawy lub wymiany wadliwego produktu objętego gwarancją, z wyjątkiem przypadków poniesienia przez konsumenta śmierci lub obrażeń ciała (Dyrektywa UE 85/374/EWG). Niniejsza gwarancja chroni nabywcę w zakresie:

- Awarii dowolnych komponentów, włącznie z zasilaczem.
- Uszkodzeń obecnych po pierwszym wyjęciu z opakowania, jeśli zostaną zgłoszone w ciągu 24 godzin od daty zakupu.

W razie wystąpienia problemów z produktem należy skontaktować się ze sprzedawcą sprzętu audio-wideo, u którego został on zakupiony. Sprzedawca jest odpowiedzialny za przesłanie produktu do naprawy do wyznaczonego przez producenta centrum serwisowego.

Producent dołoży starań, aby naprawiony produkt został zwrócony w ciągu 5 dni roboczych. W sytuacji, gdy dotrzymanie tego terminu nie jest możliwe, produkt zostanie zwrócony w innym, najwcześniejszym możliwym terminie. Zgodnie z naszymi zobowiązaniami w ramach dyrektywy WEEE producent dąży do wymiany uszkodzonych części produktu, a nie do wymiany całego urządzenia. Niniejsza gwarancja nie obejmuje wad powstałych wskutek nieprawidłowego montażu, niewłaściwej obsługi lub użytkowania produktu niezgodnie z jego przeznaczeniem, a także wskutek uszkodzonego źródła zasilania. Przyczyną takich wad może być nieprzestrzeganie zaleceń zawartych w niniejszej instrukcji obsługi.

# MANUAL DE INSTRUÇÕES DO SP-5000



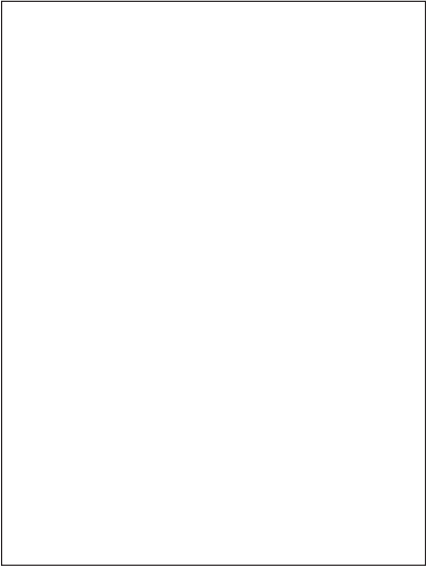

Parabéns por ter optado pelo Vision SP-5000. Para maximizar o desempenho do equipamento, leia este manual de utilizador e utilize o produto estritamente de acordo com as instruções. Pode encontrar uma versão electrónica deste manual e mais informações em [www.visionaudiovisual.com](http://www.visionaudiovisual.com)



## CONFORMIDADE

O produto descrito neste manual de utilizador está em conformidade com as normas RoHS (Restrição de Substâncias Perigosas, directiva 2002/95/CE da UE) e WEEE (Resíduos de Equipamentos Eléctricos e Electrónicos, directiva 2002/96/CE da UE). Estão disponíveis certificados que incluem relatórios SGS a pedido. Este produto deverá ser devolvido ao local de compra no final da sua vida útil para reciclagem.

## AVISOS

	<b>CAUTION</b> <b>RISK OF ELECTRIC SHOCK</b> <b>DO NOT OPEN</b>	
<p><b>CAUTION: TO REDUCE THE RISK OF ELECTRIC SHOCK, DO NOT REMOVE COVER (OR BACK). NO USER-SERVICEABLE PARTS INSIDE. REFER SERVICING TO QUALIFIED SERVICE PERSONNEL.</b></p>		
 <p>The lightning flash with arrowhead symbol, within an equilateral triangle, is intended to alert the user to the presence of uninsulated "dangerous voltage" within the product's enclosure that may be of sufficient magnitude to constitute a risk of electric shock to persons.</p>	 <p>The exclamation point within an equilateral triangle is intended to alert the user to the presence of important operating and maintenance (servicing) instructions in the literature accompanying the appliance.</p>	
<p><b>WARNING: TO REDUCE THE RISK OF FIRE OR ELECTRIC SHOCK, DO NOT EXPOSE THIS APPLIANCE TO RAIN OR MOISTURE.</b></p>		

A Vision é parceira no sistema de certificação de produtos TÜV SÜD. Todas as certificações aplicáveis são concedidas pelo TÜV. Todos os produtos são concebidos e importados para a UE pela "Vision", que é integralmente detida pela Azlan Logistics Ltd, registada em Inglaterra com o nº 04625566 com sede em "Lion House, Pioneer Business Park, Clifton Moor, York, YO30 4GH"



## USAR APENAS EM TOMADAS CA DOMÉSTICAS

Ligar a unidade a uma tomada que forneça uma tensão superior poderá criar risco de incêndio.

## MANUSEAR O CABO DE ALIMENTAÇÃO COM CUIDADO

Não desligar a ficha da tomada CA puxando pelo cabo; puxar sempre pela própria ficha. Puxar pelo cabo poderá danificá-lo. Se não pretender usar o aparelho durante um período de tempo considerável, retire a ficha da tomada. Não coloque mobiliário ou outros objectos pesados por cima do cabo e evite deixar cair objectos pesados sobre este. Não dê nós no cabo. Não só o cabo poderia ser danificado como também poderia causar um curto-circuito e o conseqüente risco de incêndio.

## LOCAL DE INSTALAÇÃO

Evite instalar este produto sob as seguintes condições:

- Locais molhados ou húmidos
- Locais expostos à luz directa do sol ou perto de equipamento de aquecimento
- Locais extremamente frios
- Locais sujeitos a vibração excessiva ou a pó
- Locais com ventilação deficiente

Não expor este produto a pingas ou salpicos. **NÃO COLOCAR OBJECTOS CHEIOS DE LÍQUIDO SOBRE OU PERTO DESTA UNIDADE!**

## DESLOCAR A UNIDADE

Antes de deslocar a unidade, certifique-se de que retira o cabo de alimentação da tomada de CA e de que desliga os cabos de interconexão com as outras unidades.

## SINAIS DE AVISO

Se detectar um cheiro anormal ou fumo, desligue imediatamente este produto e retire a ficha da tomada. Contacte o seu revendedor ou a Vision.

## EMBALAGEM

Guarde todo o material da embalagem. É essencial para o envio no caso de a unidade vir a necessitar de reparação. **SE A EMBALAGEM ORIGINAL NÃO FOR USADA PARA DEVOLVER A UNIDADE AO CENTRO DE ASSISTÊNCIA, OS DANOS SOFRIDOS DURANTE O TRANSPORTE NÃO SERÃO COBERTOS PELA GARANTIA.**

## CAPACIDADE DE CARGA

A classificação de potência denota a “capacidade de carga” da coluna (não a potência produzida). Estas colunas estão classificadas para aceitar até 20 watts RMS cada.

Deve ter-se o cuidado de usar um amplificador que produza uma potência de 10-100w RMS. Um amplificador demasiado pequeno poderá enviar aos altifalantes um sinal distorcido, o que causará danos muito rapidamente e SEM quaisquer sinais, como distorção audível. Por seu turno, um amplificador demasiado grande poderá enviar um sinal demasiado potente, o que causará danos se suportado durante algum tempo.

FRENTE

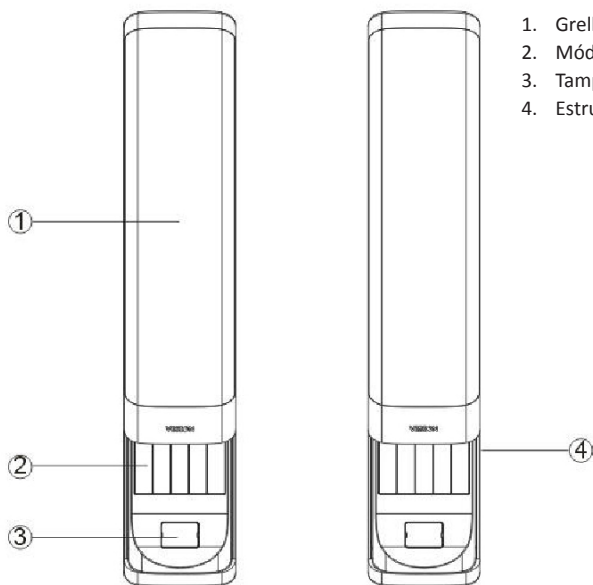

1. Grelha deslizante
2. Módulos TechConnect
3. Tapa de saída de cabos
4. Estrutura da coluna

TRASEIRA

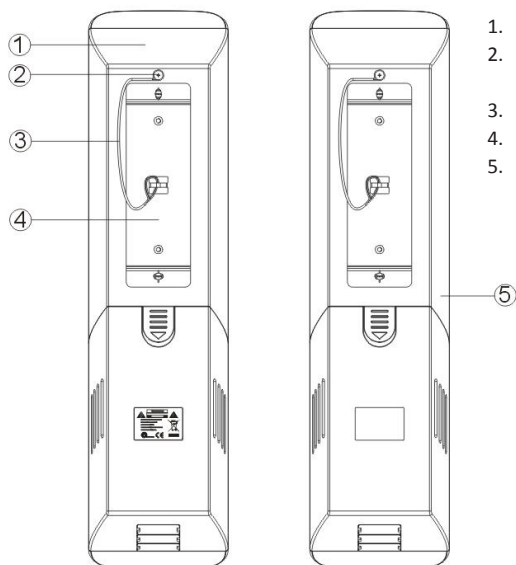

1. Coluna principal
2. M4 x 8 parafusos de cabos de segurança
3. Cabo de segurança
4. Suportes para a parede
5. Coluna secundária

## INSTRUÇÕES PARA MONTAGEM

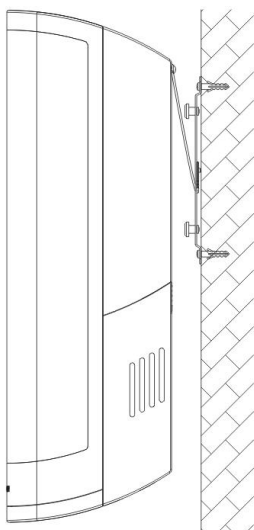
**1. Suportes para a parede**

Acoplar estes suportes a cada um dos lados do ecrã ou painel interativo. Verificar se estão à mesma altura e nível.

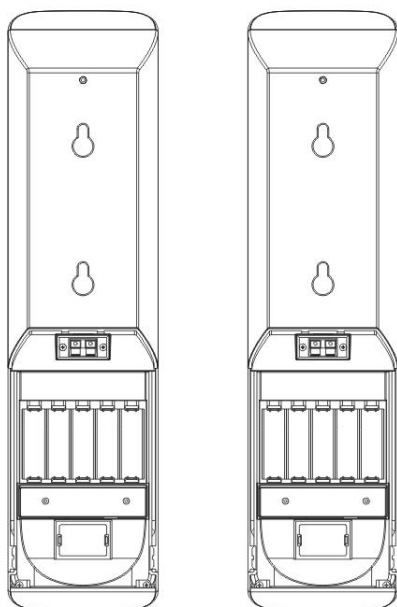
**2. Remover a tampa posterior dos altifalantes**

As partes inferiores dos painéis posteriores são sustentadas por cliques. Retirar os cliques para desmontar a estrutura.

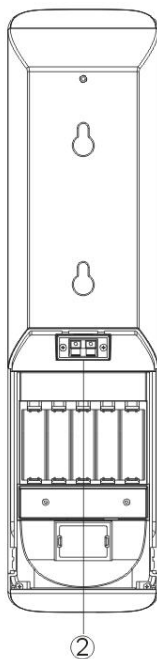
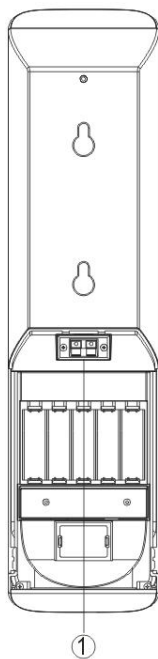

### 3. Ligar os cabos aos altifalantes

#### A) SEM MÓDULOS TECHCONNECT

Se for usada uma placa frontal de ligação autónoma e um amplificador, só o cabo da coluna é que tem de ser ligado aos terminais do cabo nu indicados na figura (1, 2).

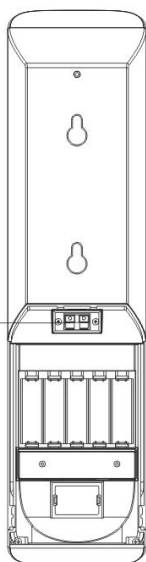
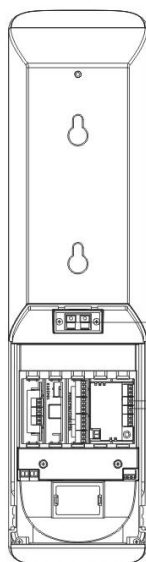

#### B) COM MÓDULOS TECHCONNECT

Se for instalado com módulos Techconnect, siga estes passos:

**Passo 1:**

Instalar os módulos Techconnect necessários.

**Passo 2:**

Ligar o áudio da traseira dos módulos de ligação às entradas na traseira do Amplificador Techconnect.

**Passo 3:**

Ligar as saídas dos altifalantes do módulo do amplificador aos terminais da coluna do cabo nu do modo indicado na figura.

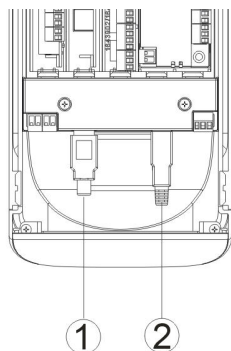

#### 4. Usar o decodificador Audio-over-USB

Para instalar estes altifalantes de modo a que um PC os possa reconhecer como um aparelho de emissão de áudio, siga estes passos:

**Passo 1:** Ligar o USB ao decodificador.

Se for usada uma placa frontal de ligação Techconnect, o USB do PC ligará à frente do módulo USB-B. Depois, usar o cabo USB curto fornecido para ligar desde a traseira do módulo USB-B ao decodificador (2).

O decodificador dispõe de um conector USB-A que (1) está ligado a um quadro branco interativo.

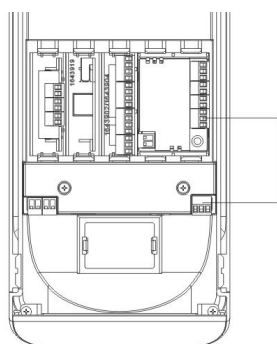

**Passo 2:** Ligar a saída áudio (conector verde) no decodificador à entrada no amplificador, tal como indicado na figura.

**NOTA:** O USB decodifica sinais de nível de linha de saída que podem ser enviados para qualquer amplificador de baixa impedância

**Passo 3:** Ligar ambos os cabos de corrente eléctrica (conector preto) no decodificador.

**NOTA:** SÓ é necessária corrente eléctrica se o sinal USB continuar para outro dispositivo, como é o caso de um quadro branco interativo. Se não for ligado nenhum outro dispositivo, a corrente transportada no cabo de entrada USB é suficiente para alimentar o decodificador.

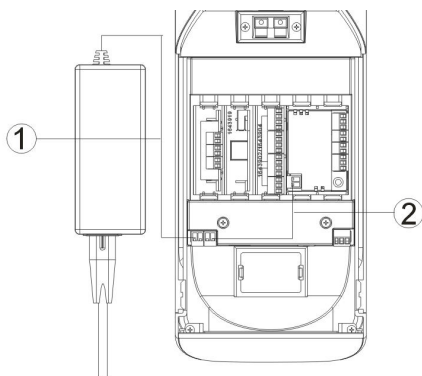

Se estiver a usar um amplificador Techconnect, ligue o cabo de alimentação ao decodificador (1), use o cabo de interconexões para ligar o conector de saída de corrente do decodificador à entrada de corrente do módulo de Amplificador Techconnect (2).

Se não estiver a usar um Amplificador Techconnect, estão disponíveis cabos de alimentação suplementares, o que também funcionará. O requisito de potência é de CC, 12V, 0,5 A.

**AVISO DE SEGURANÇA:** Certifique-se de que as polaridades estão ligadas correctamente. As ligações incorrectas poderão danificar o produto e não são cobertas pela garantia.



## 5. Voltar a colocar a tampa e pendurar num suporte

Voltar a apertar as tampas posteriores e pendurar no local devido. São fornecidas tampas de saídas de cabos que permitem orifícios de saída de cabos de tamanho variável.

## RESOLUÇÃO DE PROBLEMAS

Se o sistema não estiver a funcionar correctamente, consulte a informação que se segue. Se o problema persistir, desligue da corrente e contacte o seu revendedor de AV imediatamente.

Problema	Correcção
Som oco / Sem graves	Verifique se ligou o cabo da coluna com as polaridades positivo com positivo e negativo com negativo.
Distorção / Sem agudos	<p>A distorção pode ser causada por uma má estrutura de ganhos. Certifique-se que o ganho (volume) no dispositivo fonte está a 100% e baixe o amplificador.</p> <p>Se o problema persistir, verifique se ambas as colunas estão a distorcer o som. Se for apenas uma, é possível que tenha danificado uma unidade, pelo que deverá contactar o seu revendedor de AV imediatamente. Se ambas estiverem a emitir som distorcido, o problema deverá provavelmente ser do amplificador.</p>
Nenhum som / Som só sai num lado	<p>Deve executar estes passos para detectar o local do problema:</p> <p><b>Passo 1:</b> Ignore as entradas da placa frontal ligando uma fonte de áudio directamente ao amplificador. No caso do Amplificador Techconnect, por exemplo, ligue o iPod à entrada frontal, certificando-se de que o iPod tem o volume no máximo.</p> <p>Se o problema tiver desaparecido, a avaria está nas ligações de entrada.</p> <p><b>Passo 2:</b> Se o problema persistir, troque os conectores de saída da Esquerda e da Direita no amplificador.</p> <p>a) Se só estivesse a funcionar a coluna esquerda e se agora só a coluna direita estiver a funcionar, ficará a saber que ambas as colunas funcionam e que o problema está no amplificador.</p> <p>b) Se só estivesse a funcionar a coluna esquerda e, se depois de trocar, a coluna esquerda continuar a ser a única a funcionar, saberá que o problema está na coluna direita.</p>

## ESPECIFICAÇÕES

### Dimensões do produto (estrutura única):

520 x 170 x 130mm (a x p x l)

### Peso do produto (par): 6kg

Cor: Prateado

### Dados técnicos:

Frequência de resposta: 90Hz-20KHz

Potência: 20 watts RMS

Tweeter: 1" em seda

Woofers: 3,5"

Impedância nominal: 8 ohms

Sensibilidade: 86dB

Requisitos de potência do descodificador USB: CC, 12V, 0,5A

## ACESSÓRIOS INCLUÍDOS

- 1 x Cabo de interconexão USB com 200 mm de comprimento
- 1 x Cabo de interconexão de corrente
- 10 x Módulos brancos Techconnect
- 6 x Tampas de saída de cabos
- 2 x Suportes de parede
- 1 x Cabo de segurança

**Nota:** No âmbito de um constante empenho em melhorar os nossos produtos, os detalhes acima poderão ser alterados sem aviso prévio.

## GARANTIA

Este produto é fornecido com uma garantia de 2 anos de devolução ao fabricante, a contar da data de compra. Esta garantia é aplicável apenas ao comprador original e não pode ser transferida. Para evitar quaisquer dúvidas, esta data será obtida a partir de informação detida pelo distribuidor nacional no ponto de venda. Se o produto não estiver a funcionar à chegada, dispõe de 21 dias após a data de compra para notificar o distribuidor através do seu revendedor de AV. A responsabilidade do fabricante e do respectivo serviço de assistência autorizado é limitada ao custo da reparação e/ou substituição do equipamento defeituoso em garantia, excepto em caso de morte ou danos pessoais (Directiva Europeia 85/374/CEE). Esta garantia protege-o nos seguintes casos:

- Avaria de algum dos componentes, incluindo o cabo de alimentação.
- Danos quando o produto é retirado da embalagem, se comunicado no prazo de 24 horas após a compra.

Se tiver algum problema com este produto, deve contactar o revendedor onde o adquiriu. Em caso de necessidade de reparação, o comprador original é o responsável pelo envio do produto para o centro de assistência designado pelo fabricante.

Faremos todos os esforços para devolver os equipamentos reparados no prazo de 5 dias úteis; quando tal não for possível, devolvê-los-emos no prazo mais curto possível. Em conformidade com o nosso compromisso relativamente à norma WEEE, esforçar-nos-emos por substituir as peças anómalas do produto em vez de substituir toda a unidade. Esta garantia não protege este produto de falhas causadas por abuso, má utilização, instalação incorrecta, fornecimento instável ou anómalo de corrente eléctrica, possivelmente resultante do desrespeito pelas indicações dadas neste manual.

