

VISION

AV installation products



Levenslange
garantie

Smart, Reliable, Technical.

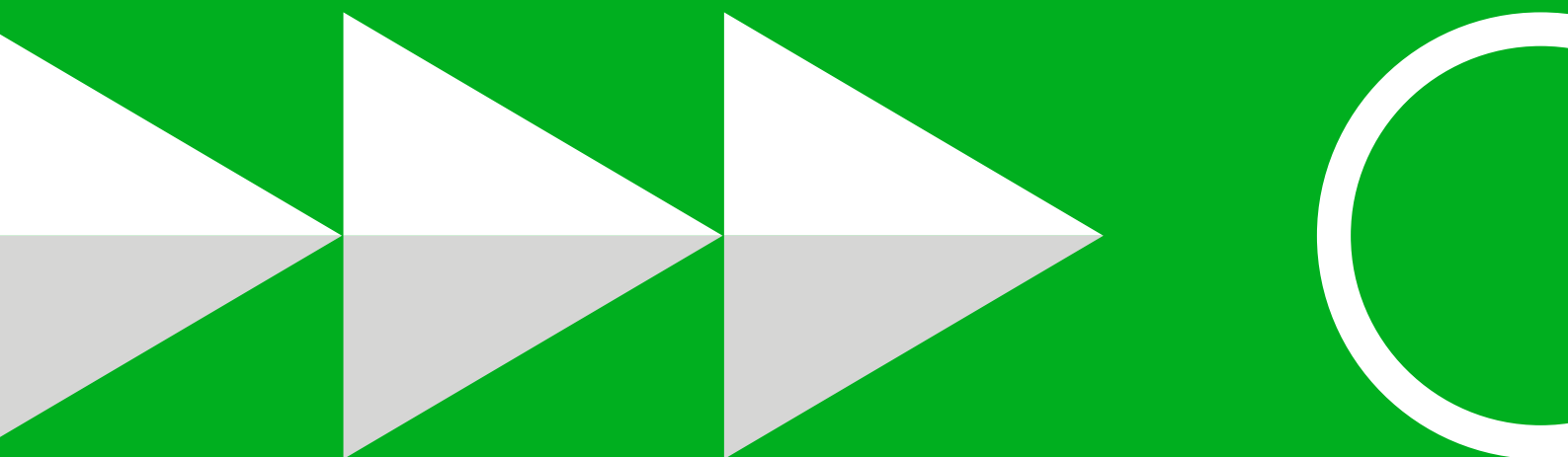

Vision

Slim ontwerp tot in het kleinste detail van onze producten.

Slimme installatie. Installateurs hebben slechts twee handen. Daarom zorgen wij ervoor dat u geen octopus hoeft te zijn om onze producten te installeren.

Slim



Beugelvinder

Voer een deel van het onderdeelnummer van de flatscreen in. U krijgt dan een korte lijst met montageopties.



Kabelzoeker

Stel in 30 seconden vast welke kabel u nodig heeft.



Techconnect-configurator

Hulp nodig om te bepalen welke onderdelen u nodig heeft om een frontplaat samen te stellen? Geen probleem.

Betrouwbaar



Betrouwbare leverancier

Wij negeren uw e-mails niet als u hulp nodig heeft. Wij reageren snel.



Betrouwbare voorraad

Wij doen er alles aan om alles wat u nodig heeft op voorraad te hebben, en wij meten ons succes; in 95% van de gevallen hebben wij wat u nodig heeft.



Betrouwbaar product

Levenslange garantie. Wij vergelijken onze betrouwbaarheid met die van andere fabrikanten zodat we niet hoeven te gissen. Wij weten dat onze producten uiterst betrouwbaar zijn.

Technisch



Technische medewerkers

Zij kennen de producten en weten met welke problemen installateurs te maken kunnen krijgen.



Technisch product

Ons productontwikkelingsteam probeert altijd technische grenzen te verleggen om installateurs producten te bieden die de oplossing eenvoudig maken.



Eenvoudige installatie door middel van design

Onze producten zijn ontworpen door AV-technici en kunnen op locatie worden aangepast.

Locaties van hoofdmagazijnen van Vision

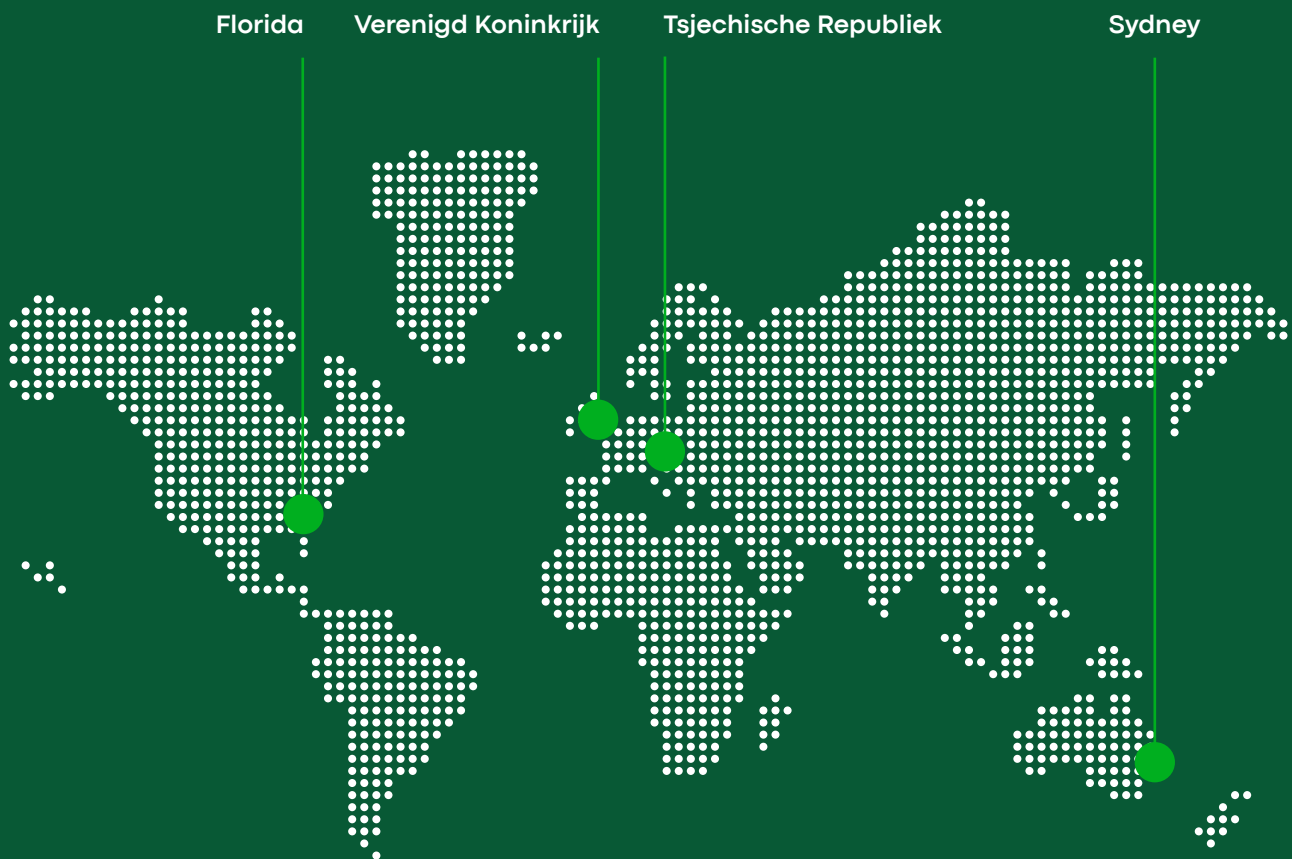

“

We zijn geobsedeerd door details, dus als u een manier ziet waarop we een bepaald product kunnen verbeteren, laat het ons dan weten. Uw suggestie wordt persoonlijk behandeld en u ontvangt onmiddellijk een reactie.

”

Stuart Lockhart, Managing Director



Levenslange
garantie

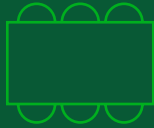

Wereldwijd wordt voor ruim 300.000 vergaderruimten gebruik gemaakt van de uiterst betrouwbare producten van Vision.



Vision heeft zichzelf getest in vergelijking met een aantal van de grootste elektronicafabrikanten ter wereld en staat bekend om bewezen betrouwbare producten.

Het woord BETROUWBAAR is bij ons een sleutelwoord; we hebben een passie voor het nóg betrouwbaarder maken van onze producten.



Heeft u feedback die ons kan helpen onze producten te verbeteren, dan horen wij die graag!

vav.link/nl/garantie

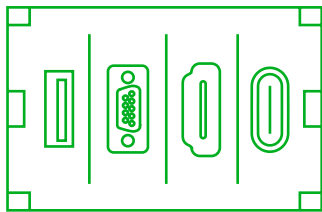

Frontplaten

- > TC Faceplate Pakketten
- > TC Modules
- > TC Kabels
- > TC Montagemateriaal
- > Frontplaat voor Tafelmontage
- > Universal Controle
- > 50W Digitale Versterkermodule



Techconnect frontplaatconfigurator

Selecteer de producten en onderdelen die u nodig hebt om een visuele weergave te zien van uw eindproduct.

vav.link/nl/fc



Levenslange
garantie

TC3 Frontplaatpakket

Onderdeel van het Techconnect 3-systeem

Techconnect is een modulaire serie audiovisuele frontplaten, die speciaal voor AV-installateurs is vervaardigd. Een 'afwerking' die in twee delen wordt geleverd en past op inbouwdozen (of 'montagering' in geval van een holle wand), waarna de modules erin worden geplaatst om de installatie af te ronden. Techconnect is gebaseerd rond de standaardmaten voor inbouwdozen van het VK; Vision levert ook montagehardware voor andere landen. Voor 99% van de professionele AVinstallaties is dezelfde set van modules nodig; daarom biedt Vision een eenvoudig pakket aan met een basisselectie van modules als beginpunt.

TC3-PK EU SAP: 3446594
US SAP: 12939494

Inhoud modulepakketten

- 1 x 2-gangs VK-inbouwdoos TC3 BACKBOX2G [SAP:3446598]
- 1 x 2-gangs afwerking TC3 SURR2G [SAP:3446603]
- 1 x VGA met ministekker TC3 VGAF3.5MM [SAP:3446585]
- 1 x USB (B-type aan voorzijde) TC3 USBB [SAP:3446581]
- 1 x HDMI TC3 HDMI [SAP:3446573]
- 3 x Blanco TC3 BLANK [SAP:3446572]

vav.link/nl/tc3-pk

Selecteer de lengte van de kabel in het pakket dat u nodig hebt, vanaf:

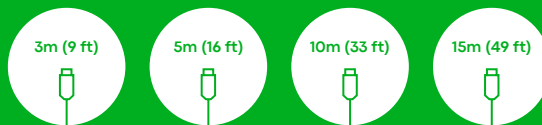

Mat wit

Techconnect3 is zuiver wit met een ingebeiteld profiel en bevat 11 mm ruimte boven en onder de connectoren voor informatiestickers of bedrijfs-/merkstickers.



Inschroefbare modules

De modules zijn voorzien van een tabje dat onderaan in de afwerking wordt gehaakt. Hierna wordt de module met een paar slagen van de voorgeïnstalleerde schroeven op zijn plek vergrendeld.



Plus solide

Techconnect3 heeft kortere modules en extra ribbels om buigen van de modules te verminderen. Bij onderdelen waar buigen gewenst is, wordt ABS-plastic gebruikt.



Verbeterde pasvorm en afwerking

Techconnect3 heeft meer ruimte achter de bekabeling van de modules; tussen de modules zitten kleinere en beter verdeelde ruimten.



TC3-versterker 50 W

TC3-AMP / SAP: 3446595

Uiterst compacte digitale versterker van 2 x 25 W (RMS) bij 8 ohm
2 stereo-ingangen (ingang 1 herhaald op de voor- en achterkant)
IR-afstandsbediening inbegrepen

vav.link/nl/tc3-amp



TC3-versterker 50 W

TC3-AMP+ / SAP: 8468232

Zeer compacte 2 x 25 W (RMS) bij 8 ohm digitale versterker
2 x stereo invoer (Invoer 1 gedupliceerd aan de voor- en achterkant)
IR-afstandsbediening inbegrepen
Set van 5,25" luidsprekers inbegrepen

vav.link/nl/tc3-ampplus



TC3-bedieningsmodule

TC3-CTL / SAP: 3446596

Bediening van projectors enz. via IR, RS-232, RS-485, en 12V
Planning van commando's
Voeding d.m.v. stroomnetadapter of batterijen

vav.link/nl/tc3-ctl



TC3-bedieningsmodule

TC3-CTL/2 / SAP: 7754754

Bedient meerdere AV-apparaten tegelijkertijd met IR, RS-232 en 12V
Geplande opdrachten voor signalisatietoepassingen
Gevoed door het lichtnet
Verlichte knoppen met variabele kleur

vav.link/nl/tc3-ctl-2



TC3-ministekkermodule (phoenix aan de achterkant)

TC3 3.5MM/V2 / SAP: 5354529

Neemt één moduleplek in beslag
Ideaal voor gebruik met stereoaudiokabel
Phoenix-connector aan de achterkant
Doorvoer aan de achterkant
Wanneer een kabel op de voorkant wordt aangesloten, wordt de verbinding met de ingang aan de achterkant verbroken

vav.link/nl/tc3_3-5mm-v2



Lege TC3-module

TC3 BLANK / SAP: 3446572

Eenvoudige lege modules om ongebruikte sleuven te verbergen in de kast
Neemt één moduleplek in beslag

vav.link/nl/tc3_blank

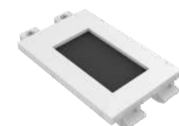

TC3-borstelmodule

TC3 BRUSH / SAP: 4726966

Eenvoudige dubbelbrede module met opening om kabels doorheen te trekken
Borstels over een kabelopening van 42 x 22 mm (1,65" x 0,87")
Neemt twee moduleplekken in beslag

vav.link/nl/tc3_brush



TC3-HDMI-module

TC3 HDMI / SAP: 3446573

HDMI-module v2.0 (4K @ 30 Hz)
Inclusief korte kabel aan achterkant met vrouwelijke HDMI-connector
Verstuurt digitale audio en video over één kabel
Neemt één moduleplek in beslag

vav.link/nl/tc3_hdmi



TC3-HDMI-module

TC3 HDMI+ / SAP: 7345515

HDMI-module v2.0 (4K @ 60 Hz)
Inclusief korte kabel aan de achterkant met vrouwelijke HDMI-connector
In-line booster
Dikker koper om probleeminstallaties op te lossen

vav.link/nl/tc3_hdmiplus



TC3-stopcontactmodule voor het VK

TC3 PWRUK / SAP: 4875953

Neemt drie moduleplekken in beslag
Geaard stopcontact voor het VK
Ideaal voor gebruik in de tafelfrontplaat van Vision

vav.link/nl/tc3_pwruk

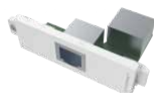

TC3-RJ45-module

TC3 RJ45 / SAP: 3446576

Neemt één moduleplek in beslag
RJ45-aansluiting aan de achterkant

vav.link/nl/tc3_rj45

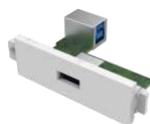

TC3-USB-A-naar-USB-B-module

TC3 USBA / SAP: 3446580

Aansluiting van type 'B' aan de achterkant net als bij een printer
Aansluiting van type 'A' aan de voorkant net als bij een laptop
Neemt één moduleplek in beslag
USB 3.0 (achterwaarts compatibel met 2.0)

vav.link/nl/tc3_usba



TC3-USB-B-naar-USB-A-module

TC3 USBB / SAP: 3446581

Aansluiting van type 'A' aan de achterkant net als bij een laptop
Aansluiting van type 'B' aan de voorkant net als bij een printer
Neemt één moduleplek in beslag
USB 3.0 (achterwaarts compatibel met 2.0)

vav.link/nl/tc3_usbb

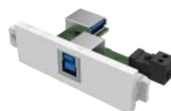

TC3-USB-B-naar-USB-A-module met actieve booster

TC3 USBB+ / SAP: 3446582

Aansluiting van type 'B' aan de voorkant net als bij een printer
Aansluiting van type 'A' aan de achterkant net als bij een laptop
Actief circuit gebruikt 5V, gedragen via USB om het signaal te versterken
Neemt één moduleplek in beslag
USB 3.0 (achterwaarts compatibel met 2.0)

vav.link/nl/tc3_usbbplus



Techconnect USB-C module

TC3 USBC / SAP: 4783744

C Type stopcontact aan de voorkant
Staart aan de achterkant met HDMI- en USB-A-aansluitingen
HDMI 4K @ 60 Hz
USB 3.0
Worden versterkt door een actief circuit

vav.link/nl/tc3_usbc



TC3-VGA- en audiomodule (phoenix aan de achterkant)

TC3 VGAF3.5MM / SAP: 3446585

Vrouwelijke 15-pins D-sub-connector voor pc-uitgang
Met een 3,5 mm ministekeraansluiting voor stereogeluid
Phoenix-connector aan de achterkant
Niet gelabeld
Neemt één moduleplek in beslag



TC3-VGA- en audiomodule

TC3 VGAF3.5MMD / SAP: 3446586

Vrouwelijke 15-pins D-sub-connector voor pc-uitgang

Met een 3,5 mm ministekeraansluiting voor stereogeluid

Vrouwelijke D-sub (VGA-connector) aan de achterkant in plaats van phoenix-connector

Niet gelabeld

Neemt één moduleplek in beslag

vav.link/nl/tc3_vgaf3-5mmd



TC3-VGA-module (phoenix aan de achterkant)

TC3 VGAF / SAP: 3446584

Vrouwelijke 15-pins D-sub-connector voor pc-uitgang

Phoenix-connector aan de achterkant

Neemt één moduleplek in beslag

vav.link/nl/tc3_vgaf



Witte HDMI-kabel

Witte high-speed HDMI-kabel met Ethernet. Compacte vergulde connector. Getest voor categorie 2.

0,5 m (1,6 ft)

TC 0.5MHDMI / SAP: 3058973

vav.link/nl/tc_0-5mhdmi

1,5 m (4,9 ft)

TC 1.5MHDMI / SAP: 4500873

vav.link/nl/tc_1-5mhdmi

3 m (9,8 ft)

TC2 3MHDMI / SAP: 3000666

vav.link/nl/tc2_3mhdmi

10 m (32,8 ft)

TC2 10MHDMI / SAP: 2746864

vav.link/nl/tc2_10mhdmi

20 m (65,6 ft)

TC 20MHDMI+ / SAP: 4842771

vav.link/nl/tc_20mhdmiplus

1 m (3,2 ft)

TC 1MHDMI / SAP: 3058974

vav.link/nl/tc_1mhdmi

2 m (6,5 ft)

TC 2MHDMI / SAP: 3265151

vav.link/nl/tc_2mhdmi

5 m (16,4 ft)

TC2 5MHDMI / SAP: 2746863

vav.link/nl/tc2_5mhdmi

15 m (49,2 ft)

TC2 15MHDMI / SAP: 2746865

vav.link/nl/tc2_15mhdmi

30 m (98,4 ft)

TC 30MHDMI+ / SAP: 4842772



Witte USB 2.0-kabel

USB-A is het type connector dat wordt aangesloten op uw laptop. USB-B is het uiteinde dat wordt aangesloten op uw printer.

Hoogwaardige gevlochten afscherming en ferrietkern bij beide uiteinden als bescherming tegen EMF- en RF-interferentie.

*Modellen 10m+ zijn uitgerust met een in-line actieve booster (48 mm / 1,9" lang x 25 mm / 0,98" breed) halverwege de kabel geïntegreerd.

Indien gebruikt met de Vision Techconnect modulaire frontplaat adviseren wij gebruik in combinatie met de TC2 USB+ actieve boostermodule met alle kabels met een lengte van meer dan 5m (16,4 ft).

10 m (32,8 ft)

TC 10MUSB+/2 / SAP: 7428313

vav.link/nl/tc_10musbplus-2

15 m (49,2 ft)

TC 15MUSB+/2 / SAP: 7419234

vav.link/nl/tc_15musbplus-2

1m (3.2ft)

TC 1MUSB / SAP: 3265177

vav.link/nl/tc_1musb

2m (6.5ft)

TC 2MUSB / SAP: 3265178

vav.link/nl/tc_2musb

3 m (9,8 ft)

TC2 3MUSB / SAP: 3004700

vav.link/nl/tc2_3musb

5 m (16,4 ft)

TC2 5MUSB / SAP: 3004951

vav.link/nl/tc2_5musb

10 m (32,8 ft)

TC2 10MUSB+ / SAP: 3244188

vav.link/nl/tc2_10musbplus

15 m (49,2 ft)

TC2 15MUSB+ / SAP: 3004953

vav.link/nl/tc2_15musbplus



Witte VGA-naar-Phoenix-Kabel

Een gegoten connector aan het ene uiteinde, mannelijke phoenix-connector aan het andere uiteinde dat rechtstreeks aan de achterkant van een module kan worden gekoppeld.

3 m (9,8 ft)

TC2 3MVGA / SAP: 3000667

5 m (16,4 ft)

TC2 5MVGA / SAP: 2042118

vav.link/nl/tc2_5mvga

10 m (32,8 ft)

TC2 10MVGA / SAP: 1461166

vav.link/nl/tc2_10mvga

15 m (49,2 ft)

TC2 15MVGA / SAP: 1461168

vav.link/nl/tc2_15mvga

20 m (65,6 ft)

TC2 20MVGA / SAP: 1461174

vav.link/nl/tc2_20mvga

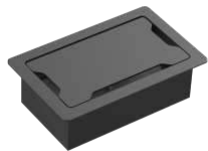

TC3-frontplaat voor tafelmontage

TC3 SURRTB / SAP: 4875951

Geïntegreerd in de tafel
Inclusief behuizing en afwerkplaat
Geschikt voor maximaal negen modules (niet meegeleverd)
Past precies en is zeer mooi afgewerkt
Mat zwart

vav.link/nl/tc3_surrtb

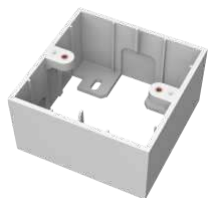

Enkelvoudige TC3-opbouwcontactdoos VK

TC3 BACKBOX1G / SAP: 3446597

Voor bevestiging van een enkelvoudige Techconnect-afwerkplaat op muren.
Opbouw

vav.link/nl/tc3_backbox1g



Enkelvoudige TC3-afwerkplaat VK

TC3 SURR1G / SAP: 3446602

Enkel frame voor twee modules (niet meegeleverd)
Past op elke standaard enkele VK-contactdoos (verdeeldoos) of montage-ring

vav.link/nl/tc3_surr1g



TC3-afwerkplaat 65 mm België

TC3 SURRBE65 / SAP: 3446591

Frame voor vier modules (niet meegeleverd)
Past op een standaard Le Grand-trunking van 65 mm / 2,56"

vav.link/nl/tc3_surrbe65



Dubbele TC3-montage-ring VK voor gipsplaat

TC2 MUDRING2G / SAP: 1643908

Voor bevestiging van een dubbele Techconnect-afwerkplaat op holle gipswanden
Verzonken

vav.link/nl/tc2_mudring2g

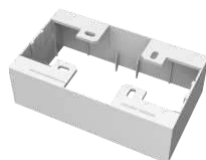

Dubbele TC3-opbouwcontactdoos VK

TC3 BACKBOX2G / SAP: 3446598

Voor bevestiging van een dubbele Techconnect-afwerkplaat op een muur.
Opbouw

vav.link/nl/tc3_backbox2g



Dubbele TC3-afwerkplaat VK

TC3 SURR2G / SAP: 3446603

Dubbel frame voor vijf modules (niet meegeleverd)
Past op elke standaard dubbele VK-contactdoos (verdeeldoos) of montage-ring

vav.link/nl/tc3_surr2g



Levenslange
garantie

TC3-CTL EU SAP: 3446596
US SAP: 12939501

Bediening van projectors enz. via IR,
RS-232, RS-485, en 12V

Planning van commando's

Voeding d.m.v. stroomnetadapter
of batterijen

vav.link/nl/tc3-ctl



TC3-Bedieningsmodule

Onderdeel van het Techconnect 3-systeem

De Techconnect Control3 is de meest flexibele en professionele AV-bedieningsmodule op de markt. Een eenvoudig bedieningspaneel voor de totale controle over de alledaagse functies. Geen technische support calls. Geen zoekgeraakte afstandsbedieningen. Alles samen in één veilige Techconnect-module.



Eenvoudige modus

Druk op de twee midden knoppen en zet de Control3 in de leermodus. Richt de originele afstandsbediening vervolgens op de voorkant van de bedieningsmodule en programmeer 1 code per knop.



Codebibliotheek

Het programmeren wordt versneld door een geïntegreerde bibliotheek met IR en RS-232 codes. IR-codes kunnen worden toegevoegd m.b.v. de originele afstandsbediening of (als u de afstandsbediening kwijt bent) door de hex-code te kopiëren en te plakken.



Vertraging

De commando's kunnen tot maximaal 60 seconden worden vertraagd. Bijvoorbeeld bij het aanzetten van een projector. Deze moet eerst opwarmen, en dat duurt eventjes. Dit zorgt ervoor dat het automatische scherm pas naar beneden komt wanneer de projector gebruiksklaar is.



Labels

Om de labels te vervangen, dienen de klemmen van het afdekkapje te worden verwijderd.



Geavanceerde modus

Sluit het product aan op een PC en gebruik de meegeleverde software om meerdere RS-232, IR, en 12v triggers toe te wijzen aan iedere knop.



Meer knoppen nodig?

Indien er meer dan zes knoppen vereist zijn, kunt u m.b.v. de software een andere bedieningsmodule toevoegen als extensietoets.



Batterij

De Control3 wordt geleverd met een stroomnetadapter, maar kan ook worden gevoed door 2 AAA-batterijen (niet meegeleverd).



Kopiëren

Programma's kunnen worden opgeslagen op een PC om het kopiëren voor een snellere roll out te vereenvoudigen.



Eenvoudige bedrading

Om het tempo van de installatie wordt geleverd met een korte 9-pins seriële kabel die wordt aangesloten op de phoenix poort van de controle.



Backlit-knoppen

De knoppen voor de achtergrondverlichting zijn goed afleesbaar.



Planning

Eenmaal geprogrammeerd, kan er een schema worden opgesteld.

TC3-versterker 50 W

Onderdeel van het Techconnect 3-systeem



Ingang op voorpaneel

Er zijn twee ingangen aan de achterkant beschikbaar met afneembare phoenixconnectors. Ingang 1 is voor het gemak ook op het voorpaneel beschikbaar via een ministekeraansluiting. Deze half-normale ingang verbreekt tijdens gebruik de verbinding met de aansluiting op de achterkant.



Afstandsbediening

Er wordt een afstandsbediening meegeleverd en aan de voor- en achterkant bevinden zich IR-ontvangers voor integratie met een regelsysteem, zoals de Techconnect Control. NB: deze versterker heeft geen tooninstellingen. Op de vervangende afstandsbedieningen van Vision zitten toonknoppen, maar deze functioneren niet met dit product.



Versterker van klasse D

Digitale versterkers gebruiken geen stroom, behalve wanneer ze versterken. Dus zelfs op vol volume, behalve wanneer er input wordt ontvangen, staat de versterker uit. Een ander voordeel is dat digitale versterkers koud kunnen functioneren, waardoor er geen groot koellichaam nodig is.



Veilig

Ideaal voor wanneer u geen meubel hebt waarop u de versterker kunt plaatsen. Omdat het apparaat aan de wand moet worden gemonteerd, is het veel minder opvallend voor dieven.



Eenvoudig te installeren en te demonteren

Een robuuste module die eenvoudig te installeren en te verwijderen is en kan worden losgekoppeld van de voorkant. Door de afneembare phoenix-connectoren kunnen ook niet-technici het apparaat indien nodig gemakkelijk demonteren.



Aansturing van vier luidsprekers

Laat u niet misleiden door het formaat: de Techconnect-versterker produceert tot max. 4 ohm belasting en dat betekent dat u tot vier luidsprekers van 8 ohm (of twee luidsprekers van 4 ohm) kunt aansturen.



Binnen handbereik

Het product kan op elke plek in de ruimte worden neergezet, waardoor het perfect is voor cursusruimten, directiekamers en klaslokalen.



Geïntegreerde Techconnect-familie

Inclusief enkele contactdoos en afwerkplaat. U kunt de versterkermodule ook in een dubbele contactdoos plaatsen met andere Techconnect-modules.



Voorinstelling geheugen

Standaard zal de Techconnectversterker als de stroom wordt ingeschakeld, aan gaan en de meest recente instellingen opnieuw laden. Voor hospitality-toepassingen kan het apparaat zo ingesteld worden dat het terugkeert naar een vooraf ingestelde ingang en niveau bij inschakeling - bijvoorbeeld in gastenkamers in hotels.



Meegeleverde kabels

Inclusief luidsprekerkabel. Voor aansluiting op de achterkant van naastgelegen invoermodules op de Techconnect worden korte invoerkabels meegeleverd.



Drukknop

Door een eenvoudige bedieningsinterface is het product gemakkelijk in gebruik. Druk de knop lang in om het apparaat in of uit te schakelen. Druk de knop kort in om de ingang te wijzigen.



Levenslange
garantie

Dankzij de toepassing van de nieuwste chiptechnologie voor digitale versterkers met lage impedantie levert de nieuwe Techconnect-versterkermodule een indrukwekkende 2 x 25 W RMS (bij 8 ohm), maar past deze desondanks in een Techconnect-module met dubbele ruimte. Geschikt voor vergaderzalen, musea en presentatieruimten.

TC3-AMP EU SAP: 3446595

US SAP: 12939499

TC3-AMP+SP-1800 EU SAP: 3692237

US SAP: 70017401

TC3-AMP+CS-1900 EU SAP: 5356158

Uiterst compacte digitale versterker van 2 x 25 W (RMS) bij 8 ohm

2 stereo-ingangen (ingang 1 herhaald op de voor- en achterkant)

IR-afstandsbediening inbegrepen

vav.link/nl/tc3-amp



Bouw uw eigen frontplaat met onze Techconnect Frontplaatconfigurator

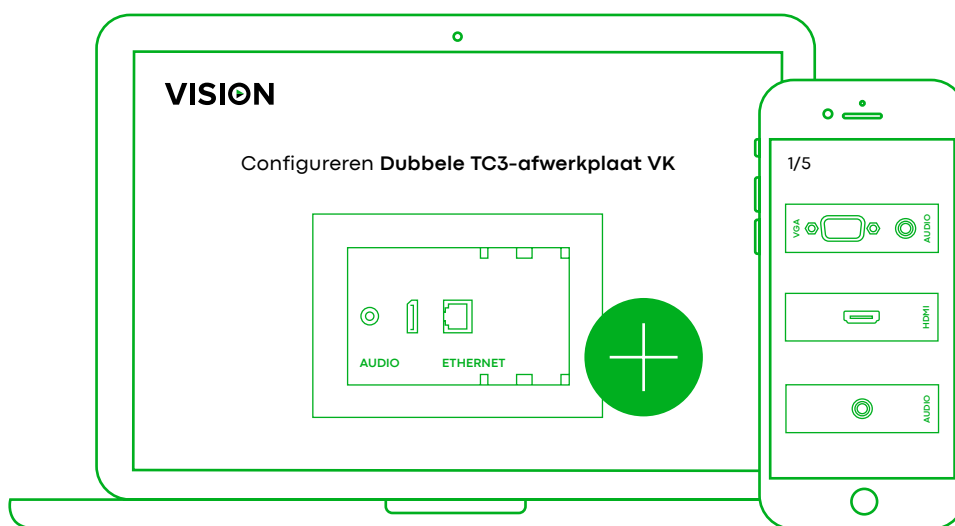

Selecteer de producten en onderdelen die u nodig hebt om een visuele weergave te zien van uw eindproduct en maak een boodschappenlijst met alle technische informatie.

Uw boodschappenlijst



TC3-ministekkermodule



TC3 3-phono [RCA]-module



TC3-HDMI-module

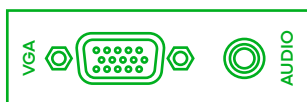

TC3-VGA- en audiomodule



Dubbele TC3-RJ45-module

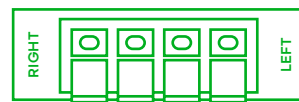

4-poorts TC3-luidsprekermodule





















Afdrukken

















Downloaden

vav.link/nl/fc

TC Modules

Product	Onderdeel nummer	Info	Koppeling
 TC3-versterker 50 W	TC3-AMP		vav.link/nl/tc3-amp
 TC3-versterker 50 W	TC3-AMP+		vav.link/nl/tc3-ampplus
 TC3-bedieningsmodule	TC3-CTL		vav.link/nl/tc3-ctl
 TC3-bedieningsmodule	TC3-CTL/2		vav.link/nl/tc3-ctl-2
 TC3-ministekkermodule (phoenix aan de achterkant)	TC3 3.5MM/V2		vav.link/nl/tc3_3-5mm-v2
 Lege TC3-module	TC3 BLANK		vav.link/nl/tc3_blank
 TC3-borstelmodule	TC3 BRUSH		vav.link/nl/tc3_brush
 TC3-HDMI-module	TC3 HDMI		vav.link/nl/tc3_hdmi
 TC3-HDMI-module	TC3 HDMI+		vav.link/nl/tc3_hdmiplus
 TC3-stopcontactmodule voor het VK	TC3 PWRUK		vav.link/nl/tc3_pwruk
 TC3-RJ45-module	TC3 RJ45		vav.link/nl/tc3_rj45
 TC3-USB-A-naar-USB-B-module	TC3 USBA		vav.link/nl/tc3_usba
 TC3-USB-B-naar-USB-A-module	TC3 USBB		vav.link/nl/tc3_usbb
 TC3-USB-B-naar-USB-A-module met actieve booster	TC3 USBB+	Connector: USB-A (female); USB-B (female)	vav.link/nl/tc3_usbbplus
 Techconnect USB-C module	TC3 USBC		vav.link/nl/tc3_usbc
 TC3-VGA- en audiomodule (phoenix aan de achterkant)	TC3 VGAF3.5MM		vav.link/nl/tc3_vgaf3-5mm
 TC3-VGA- en audiomodule	TC3 VGAF3.5MMD		vav.link/nl/tc3_vgaf3-5mmd
 TC3-VGA-module (phoenix aan de achterkant)	TC3 VGAF		vav.link/nl/tc3_vgaf







TC Kabels

Product		Onderdeel nummer	Info	Koppeling
	witte VGA-naar-Phoenix-kabel 5 m (16,4 ft)	TC2 5MVGA	Colour: White Connector: VGA (male) Length: 5m (16ft)	vav.link/nl/tc2_5mvga
	witte VGA-naar-Phoenix-kabel 10 m (32,8 ft)	TC2 10MVGA	Colour: White Connector: VGA (male) Length: 10m (33ft)	vav.link/nl/tc2_10mvga
	witte HDMI-kabel 3 m (9,8 ft)	TC2 3MHDMI	Colour: White Connector: HDMI (male) Length: 3m (10ft)	vav.link/nl/tc2_3mhdm
	Zwart HDMI-kabel 3 m (9,8 ft)	TC 3MHDMI/BL	Colour: Black Connector: HDMI (male) Length: 3m (10ft)	vav.link/nl/tc_3mhdm-bl
	Professionele witte HDMI-kabel 5 m (16,4 ft)	TC2 5MHDMI	Colour: White Connector: HDMI (male) Length: 5m (16ft)	vav.link/nl/tc2_5mhdm
	Zwart HDMI-kabel 5 m (16,4 ft)	TC 5MHDMI/BL	Colour: Black Connector: HDMI (male) Length: 5m (16ft)	vav.link/nl/tc_5mhdm-bl
	witte HDMI-kabel 10 m (32,8 ft)	TC2 10MHDMI	Colour: White Connector: HDMI (male) Length: 10m (33ft)	vav.link/nl/tc2_10mhdm
	Zwart HDMI-kabel 10 m (32,8 ft)	TC 10MHDMI/BL	Colour: Black Connector: HDMI (male) Length: 10m (33ft)	vav.link/nl/tc_10mhdm-bl
	witte HDMI-kabel 15 m (49,2 ft)	TC2 15MHDMI	Colour: White Connector: HDMI (male) Length: 15m (49ft)	vav.link/nl/tc2_15mhdm
	witte VGA-naar-Phoenix-kabel 15 m (49,2 ft)	TC2 15MVGA	Colour: White Connector: VGA (male) Length: 15m (49ft)	vav.link/nl/tc2_15mvga
	witte USB 2.0-kabel 3 m (9,8 ft)	TC2 3MUSB	Colour: White Connector: USB-A (male); USB-B (male) Length: 3m (10ft)	vav.link/nl/tc2_3musb
	Zwart USB 2.0-kabel 3 m (9,8 ft)	TC 3MUSB/BL	Colour: Black Connector: USB-A (male); USB-B (male) Length: 3m (10ft)	vav.link/nl/tc_3musb-bl
	witte USB 2.0-kabel 5 m (16,4 ft)	TC2 5MUSB	Colour: White Connector: USB-A (male); USB-B (male) Length: 5m (16ft)	vav.link/nl/tc2_5musb
	Zwart USB 2.0-kabel 5 m (16,4 ft)	TC 5MUSB/BL	Colour: Black Connector: USB-A (male); USB-B (male) Length: 5m (16ft)	vav.link/nl/tc_5musb-bl

TC Kabels

Product	Onderdeel nummer	Info	Koppeling
 witte USB 2.0-kabel 10 m (32,8 ft) met actieve booster	TC 10MUSB+/2	Colour: White Connector: USB-A (male); USB-B (male) Length: 10m (33ft)	vav.link/nl/tc_10musbplus-2
 Zwart USB 2.0-kabel 10 m (32,8 ft) met actieve booster	TC 10MUSB+/BL/2	Colour: Black Connector: USB-A (male); USB-B (male) Length: 10m (33ft)	vav.link/nl/tc_10musbplus-bl-2
 witte USB 2.0-kabel 15 m (49,2 ft) met actieve booster	TC 15MUSB+/2	Colour: White Connector: USB-A (male); USB-B (male) Length: 15m (49ft)	vav.link/nl/tc_15musbplus-2
 Zwart USB 2.0-kabel 15 m (49,2 ft) met actieve booster	TC 15MUSB+/BL	Colour: Black Connector: USB-A (male); USB-B (male) Length: 15m (49ft)	vav.link/nl/tc_15musbplus-bl
 Zwart USB 2.0-kabel 15 m (49,2 ft) met actieve booster	TC 15MUSB+/BL/2	Colour: Black Connector: USB-A (male); USB-B (male) Length: 15m (49ft)	vav.link/nl/tc_15musbplus-bl-2

TC Montagemateriaal

Product	Onderdeel nummer	Info	Koppeling
 Enkelvoudige TC3-opbouwcontactdoos VK	TC3 BACKBOX1G	Colour: White	vav.link/nl/tc3_backbox1g
 Dubbele TC3-opbouwcontactdoos VK	TC3 BACKBOX2G	Colour: White	vav.link/nl/tc3_backbox2g
 Dubbele TC3-montage-ring VK voor gipsplaat	TC2 MUDRING2G		vav.link/nl/tc2_mudring2g
 Enkelvoudige TC3-afwerkplaat VK	TC3 SURR1G	Colour: White	vav.link/nl/tc3_surr1g
 Dubbele TC3-afwerkplaat VK	TC3 SURR2G		vav.link/nl/tc3_surr2g
 TC3-frontplaat voor tafelmontage	TC3 SURRTB		vav.link/nl/tc3_surrtb
 TC3-afwerkplaat 65 mm België	TC3 SURRBE65		vav.link/nl/tc3_surrbe65



Versterkers

- > HDMI-Over-IP
- > HDMI Switcher
- > Wireless HDMI, MDP, and USB-C
- > HDMI-Over-IP MATRIX



HDMI-over-IP Transmitter

TC-HDMIPTX/V2 / SAP: 6243779

vav.link/nl/tc-hdmiiptx-v2



HDMI-over-IP Receiver

TC-HDMIIPRX/V2 / SAP: 6243780

vav.link/nl/tc-hdmiiprx-v2



HDMI-over-IP Transmitter

TC-HDMIPTX/3 / SAP: 6862537

vav.link/nl/tc-hdmiiptx-3



HDMI-over-IP Receiver

TC-HDMIIPRX/3 / SAP: 6862534

vav.link/nl/tc-hdmiiprx-3



HDMI-switcher

TC-HDMI31 / SAP: 4053413





RS-232 en afstandsbediening

4K2K bij max. 60 Hz

HDMI v2.0

3 ingangen / 1 uitgang

vav.link/nl/tc-hdmi31

Product		Onderdeel nummer	Info	Koppeling
	HDMI-over-IP Transmitter	TC-HDMIIPTX/V2		vav.link/nl/tc-hdmiiptx-v2
	HDMI-over-IP Receiver	TC-HDMIIPRX/V2		vav.link/nl/tc-hdmiiprx-v2
	HDMI-switcher	TC-HDMI31	RS-232 en afstandsbediening 4K2K bij max. 60 Hz HDMI v2.0 3 ingangen / 1 uitgang	vav.link/nl/tc-hdmi31
	Digital Signage HDMI-over-IP	TC-HDMIIP/3	Distribueert HDMI via een netwerk H.265-compressie Een-op-een direct over een LAN of rechtstreeks Een-naar-veel via LAN IR-signaaldoorgave USB 1.1-transmissie	vav.link/nl/tc-hdmiip-3

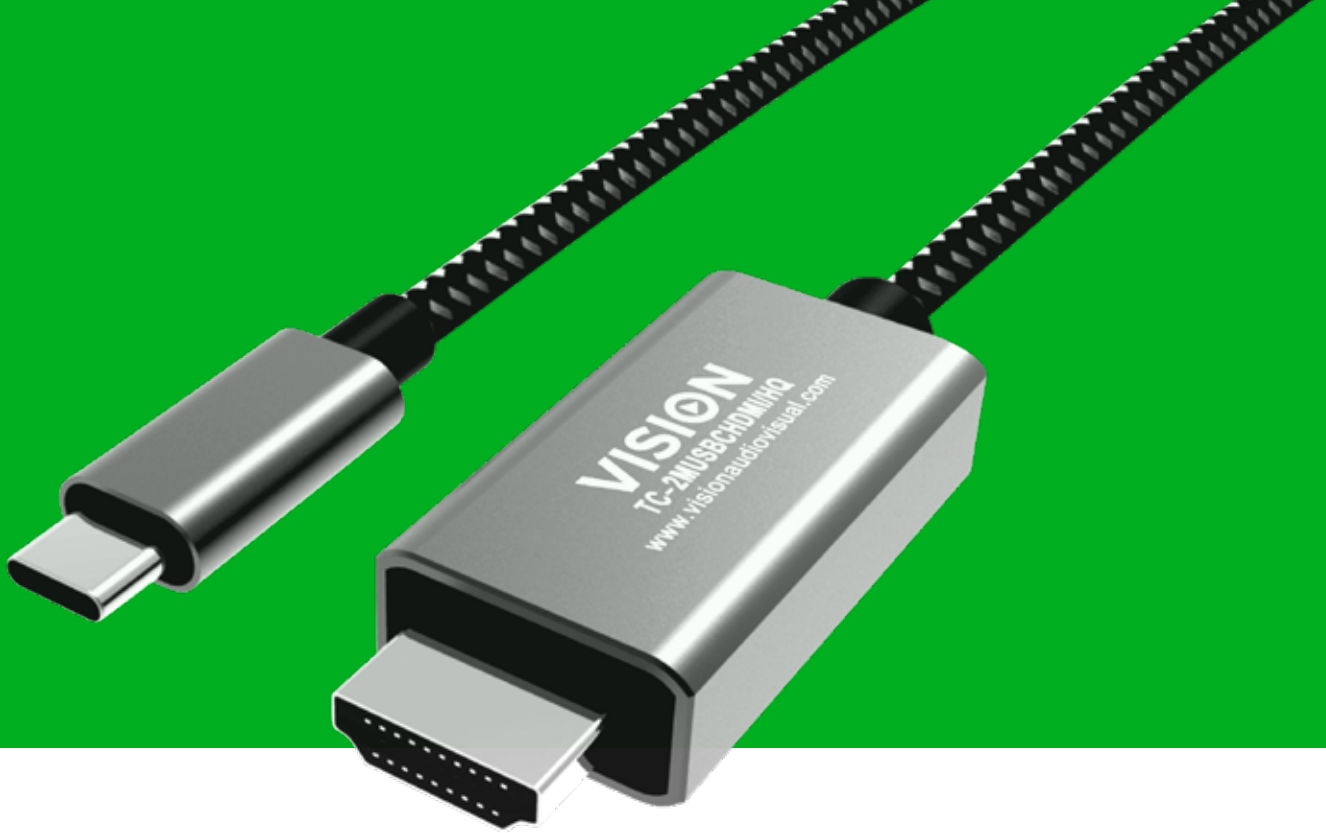

Kabels

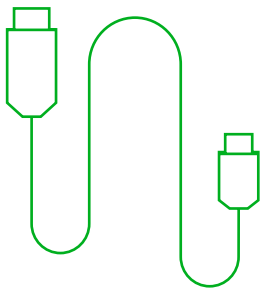

Kabelzoeker

Zoek in ons uitgebreide kabelassortiment op connectortype, lengte en kleur.

vav.link/nl/cf

- > Audiokabels
- > Displayport Kabel & Adapters
- > USB Kabel & Adapters
- > Fiber Datakabel
- > CCAT6 Ethernet Kabel
- > HDMI Kabel & Adapters
- > USB-C Kabel & Adapters
- > Stroomkabel
- > Serial Kabel & Adapters
- > VGA Kabel & Adapters



Witte ministekkerkabel

This simple patch cable connects your phone or laptop to most audio systems. Minijacks are also known as 1/8", or TRS jack (tip-ring-sleeve) and 3.5 mm / 0.14" jack. They carry a "line-level" signal.

Het bevat een vrouwelijke-naar-phoenix mini-stekkeradapter voor aansluiting op de achterkant van Techconnect-modules.

1 m (3,2 ft)

TC 1M3.5MMP / SAP: 3546048

vav.link/nl/tc_1m3-5mmp

3 m (9,8 ft)

TC 3M3.5MMP / SAP: 4500881

vav.link/nl/tc_3m3-5mmp

10 m (32,8 ft)

TC 10M3.5MMP / SAP: 4536895

vav.link/nl/tc_10m3-5mmp

2 m (6,6 ft)

TC 2M3.5MMP / SAP: 3265183

vav.link/nl/tc_2m3-5mmp

5 m (16,4 ft)

TC 5M3.5MMP / SAP: 4536894

vav.link/nl/tc_5m3-5mmp

15 m (49,2 ft)

TC 15M3.5MMP / SAP: 4536896

vav.link/nl/tc_15m3-5mmp



Witte DisplayPort-kabel

1 m (3,2 ft)

TC 1MDP / SAP: 3265160

vav.link/nl/tc_1mdp

3 m (9,8 ft)

TC 3MDP / SAP: 4500876

vav.link/nl/tc_3mdp

10 m (32,8 ft)

TC 10MDP / SAP: 4537083

vav.link/nl/tc_10mdp

2 m (6,6 ft)

TC 2MDP / SAP: 3265161

vav.link/nl/tc_2mdp

5 m (16,4 ft)

TC 5MDP / SAP: 3265162

vav.link/nl/tc_5mdp



Zwart DisplayPort-kabel

2 m (6,6 ft)

TC 2MDP/BL / SAP: 4911604

vav.link/nl/tc_2mdp-bl

3 m (9,8 ft)

TC 3MDP/BL / SAP: 4911605

vav.link/nl/tc_3mdp-bl



Zwart DisplayPort-naar-HDMI-kabel 1 m (3,2 ft)

TC 1MDPHDMI/BL / SAP: 4911607

Voor aansluiting van pc's met 'Dual-Mode' displaypoortuitgangen (DP++) op monitoren met HDMI-ingangen. NIET BIDIRECTIONEEL. CONVERTEERT GEEN HDMI NAAR DP.

vav.link/nl/tc_1mdphdmi-bl



Zwart DisplayPort-naar-HDMI-kabel 2 m (6,5 ft)

TC 2MDPHDMI/BL / SAP: 4911608

Voor aansluiting van pc's met 'Dual-Mode' displaypoortuitgangen (DP++) op monitoren met HDMI-ingangen. NIET BIDIRECTIONEEL. CONVERTEERT GEEN HDMI NAAR DP.

vav.link/nl/tc_2mdphdmi-bl



Professionele witte mini-DisplayPort-naar-VGA-adaptor

TC-MDPVGA / SAP: 3265173

Wordt aangesloten op een minidisplaypoort (ook bekend als Thunderbolt) en beschikt over een VGA-aansluiting. Het actieve circuit zet het digitale signaal om in analoge VGA voor schermen die geen digitale ingang hebben.

vav.link/nl/tc-mdpvga



Professionele Zwart DisplayPort-naar-HDMI-adaptor

TC-DPHDMI/BL / SAP: 4979292

Wordt aangesloten op een displaypoort en beschikt over een normale HDMI-aansluiting. Actief circuit voor aansluiting van pc's met of zonder Dual-Mode displaypoort (DP++) op monitoren met HDMI-ingangen. NIET BIDIRECTIONEEL. CONVERTEERT GEEN HDMI NAAR DP.

vav.link/nl/tc-dphdmi-bl

DisplayPort Cable & Adaptors



Professionele witte DisplayPort-naar-VGA-adapter

TC-DPVGA / SAP: 4507453

Voor aansluiting op de DisplayPort van een laptop en met een VGA-aansluiting. Het actieve circuit zet het digitale signaal om in analoog VGA voor monitoren die geen digitale ingang hebben.

vav.link/nl/tc-dpvga



Professionele Zwart mini-DisplayPort-naar-HDMI-adapter

TC-MDPHDMI/BL / SAP: 4979147

Wordt aangesloten op een minidisplaypoort (ook bekend als Thunderbolt) en beschikt over een normale HDMI-aansluiting. Actief circuit voor aansluiting van pc's met of zonder Dual-Mode displaypoort (DP++) op monitoren met HDMI-ingangen.

vav.link/nl/tc-mdphdmi-bl



Professionele Zwart DisplayPort-naar-VGA-adapter

TC-DPVGA/BL / SAP: 4979137

Voor aansluiting op de DisplayPort van een laptop en met een VGA-aansluiting. Het actieve circuit zet het digitale signaal om in analoog VGA voor monitoren die geen digitale ingang hebben.

vav.link/nl/tc-dpvga-bl



Professionele Zwart mini-DisplayPort-naar-VGA-adapter

TC-MDPVGA/BL / SAP: 4979356

Wordt aangesloten op een minidisplaypoort (ook bekend als Thunderbolt) en beschikt over een VGA-aansluiting. Het actieve circuit zet het digitale signaal om in analoog VGA voor schermen die geen digitale ingang hebben.

vav.link/nl/tc-mdpvga-bl



Witte USB 2.0-kabel

USB-A is het type connector dat wordt aangesloten op uw laptop. USB-B is het uiteinde dat wordt aangesloten op uw printer.

Hoogwaardige gevlochten afscherming en ferrietkern bij beide uiteinden als bescherming tegen EMF- en RF-interferentie.

*Modellen 10m+ zijn uitgerust met een in-line actieve booster (48 mm / 1,9" lang x 25 mm / 0,98" breed) halverwege de kabel geïntegreerd.

Indien gebruikt met de Vision Techconnect modulaire frontplaat adviseren wij gebruik in combinatie met de TC2 USB+ actieve boostermodule met alle kabels met een lengte van meer dan 5m (16,4 ft).

10 m (32,8 ft)

TC 10MUSB+/2 / SAP: 7428313

vav.link/nl/tc_10musbplus-2

15 m (49,2 ft)

TC 15MUSB+/2 / SAP: 7419234

vav.link/nl/tc_15musbplus-2

1m (3,2ft)

TC 1MUSB / SAP: 3265177

vav.link/nl/tc_1musb

2m (6,5ft)

TC 2MUSB / SAP: 3265178

vav.link/nl/tc_2musb

3 m (9,8 ft)

TC2 3MUSB / SAP: 3004700

vav.link/nl/tc2_3musb

5 m (16,4 ft)

TC2 5MUSB / SAP: 3004951

vav.link/nl/tc2_5musb

10 m (32,8 ft)

TC2 10MUSB+ / SAP: 3244188

vav.link/nl/tc2_10musbplus

15 m (49,2 ft)

TC2 15MUSB+ / SAP: 3004953

vav.link/nl/tc2_15musbplus

Weiß USB 2.0-Verlängerungskabel



1 m (3,2 ft)

TC 1MUSBEXT / SAP: 3265181

vav.link/nl/tc_1musbext

2 m (6,5 ft)

TC 2MUSBEXT / SAP: 3265182

vav.link/nl/tc_2musbext

3 m (9,8 ft)

TC 3MUSBEXT+ / SAP: 4500879

vav.link/nl/tc_3musbextplus

5 m (16,4 ft)

TC 5MUSBEXT+ / SAP: 4500880

vav.link/nl/tc_5musbextplus



Witte USB-C-naar-USB 3.0A-kabel

Aan het ene uiteinde: USB-A – wordt op de oude connector op uw laptop aangesloten en brengt een USB 3.0-sigitaal over.

Aan het andere uiteinde: USB type-C – de nieuwe kleinere, omkeerbare USB-stekker die het USB 3.1-sigitaal ondersteunt.

1 m (3,2 ft)

TC 1MUSBCA / SAP: 4322261

vav.link/nl/tc_1musbca

2 m (6,5 ft)

TC 2MUSBCA / SAP: 4322262

vav.link/nl/tc_2musbca

3 m (9,8 ft)

TC 3MUSBCA / SAP: 4322263

vav.link/nl/tc_3musbca

Zwarte USB 2.0-kabel

USB-A is het type connector dat wordt aangesloten op uw laptop. USB-B is het uiteinde dat wordt aangesloten op uw printer.

Hoogwaardige gevlochten afscherming en ferrietkern bij beide uiteinden als bescherming tegen EMF- en RF-interferentie.



10 m (32,8 ft)

TC 10MUSB+/BL/2 / SAP: 7419232

vav.link/nl/tc_10musbplus-bl-2

15 m (49,2 ft)

TC 15MUSB+/BL/2 / SAP: 7419233

vav.link/nl/tc_15musbplus-bl-2

1 m (3,2 ft)

TC 1MUSB/BL / SAP: 4911615

vav.link/nl/tc_1musb-bl

2 m (6,5 ft)

TC 2MUSB/BL / SAP: 4911616

vav.link/nl/tc_2musb-bl

3 m (9,8 ft)

TC 3MUSB/BL / SAP: 4911617

vav.link/nl/tc_3musb-bl

5 m (16,4 ft)

TC 5MUSB/BL / SAP: 4911618

vav.link/nl/tc_5musb-bl

10 m (32,8 ft)

TC 10MUSB+/BL / SAP: 4911619

vav.link/nl/tc_10musbplus-bl

15 m (49,2 ft)

TC 15MUSB+/BL / SAP: 4911620

vav.link/nl/tc_15musbplus-bl

Zwart USB 2.0-verlengkabel 2 m (6,5 ft)

TC 2MUSBEXT/BL / SAP: 4911621

vav.link/nl/tc_2musbext-bl



Professionele Zwart USB 2.0-verlengkabel 5 m (16,4 ft) met actieve booster

TC 5MUSBEXT+/BL / SAP: 4911622

vav.link/nl/tc_5musbextplus-bl





Zwart USB-C-naar-USB 3.0A-kabel 1 m (3,2 ft)

TC 1MUSBCA/BL / SAP: 4911624

Aan het ene uiteinde: USB-A – wordt op de oude connector op uw laptop aangesloten en brengt een USB 3.0-sigitaal over.

Aan het andere uiteinde: USB type-C – de nieuwe kleinere, omkeerbare USB-stekker die het USB 3.1-sigitaal ondersteunt.

vav.link/nl/tc_1musbca-bl



Zwart USB-C-naar-USB 3.0A-kabel 2 m (6,5 ft)

TC 2MUSBCA/BL / SAP: 4911625

Aan het ene uiteinde: USB-A – wordt op de oude connector op uw laptop aangesloten en brengt een USB 3.0-sigitaal over.

Aan het andere uiteinde: USB type-C – de nieuwe kleinere, omkeerbare USB-stekker die het USB 3.1-sigitaal ondersteunt.

vav.link/nl/tc_2musbca-bl



Zwart USB-C-naar-USB 3.0B-kabel 2 m (6,5 ft)

TC 2MUSBCB/BL / SAP: 6334563

Aan het ene uiteinde: USB-B – wordt op de oude connector op uw laptop aangesloten en brengt een USB 3.0-sigitaal over.

Aan het andere uiteinde: USB type-C – de nieuwe kleinere, omkeerbare USB-stekker die het USB 3.1-sigitaal ondersteunt.

vav.link/nl/tc_2musbcb-bl



Professionele witte USB-C-naar-USB 3.0A-adaptor

TC-USBC3A / SAP: 4322267

Zet de USB-C-poort van een laptop om naar een USB-3.0-poort zodat muizen, printers en andere randapparatuur kunnen worden gebruikt.

vav.link/nl/tc-usbc3a



Professionele Zwart USB-C-naar-USB 3.0A-adaptor

TC-USBC3A/BL / SAP: 4979313

Zet de USB-C-poort van een laptop om naar een USB-3.0-poort zodat muizen, printers en andere randapparatuur kunnen worden gebruikt.

vav.link/nl/tc-usbc3a-bl



Professionele zwarte USB-C-naar-USB 3.0A-adaptor

TC-USBC3AC/BL / SAP: 5535560

Voor aansluiting op de USB 3.0-poort van een laptop om een USB 3.1- (USB-C-) aansluiting te creëren waardoor ook nieuwere randapparatuur kan worden gebruikt.

vav.link/nl/tc-usbc3ac-bl



Professionele zwarte USB 3.0-naar-HDMI-adaptor

TC-USBHDMI / SAP: 4322270

Voor het aansluiten van een weergaveapparaat op de USB-3.0-poort van een laptop.

vav.link/nl/tc-usbhdm



Professionele zwarte USB 3.0-naar-VGA-adaptor

TC-USBVGA / SAP: 4322269

Voor aansluiting van een weergaveapparaat op de USB-A-poort van een laptop.

vav.link/nl/tc-usbvga



Professionele witte USB 3.0-naar-Ethernet-adaptor

TC-USBETH / SAP: 3265218

100/1000 Mbps

vav.link/nl/tc-usbeth



Professionele Zwart USB 3.0-naar-Ethernet-adaptor

TC-USBETH/BL / SAP: 4979136

100/1000 Mbps

vav.link/nl/tc-usbeth-bl



Professionele zwarte USB 2.0-naar-9-pins seriële RS-232-adapter

TC-USBSER / SAP: 3265219

Zet een USB-poort op een computer om naar een 9-pins seriële poort voor RS-232 bedieningstoepassingen.

vav.link/nl/tc-usbser



USB-A-oplaadadapter 5 W met Eurostekker

TC-PUSBAEU/18 / SAP: 7463122

USB-A-oplaadadapter
EU CEE 7/7 Eurostekker
Laadt 2x sneller op dan normale opladers
MFI- (gemaakt voor iOS-) gecertificeerde
fabriek

vav.link/nl/tc-pusbaeu-18

CAT6 Ethernet Cables



Witte CAT6-Kabel

0,5 m (1,6 ft)
TC 0.5MCAT6 / SAP: 3265140
vav.link/nl/tc_0-5mcat6

2 m (6,5 ft)
TC 2MCAT6 / SAP: 3265142
vav.link/nl/tc_2mcat6

5 m (16,4 ft)
TC 5MCAT6 / SAP: 3265147
vav.link/nl/tc_5mcat6

1 m (3,2 ft)
TC 1MCAT6 / SAP: 3265141
vav.link/nl/tc_1mcat6

3 m (9,8 ft)
TC 3MCAT6 / SAP: 3265146
vav.link/nl/tc_3mcat6

10 m (32,8 ft)
TC 10MCAT6 / SAP: 3265148
vav.link/nl/tc_10mcat6



Zwart CAT6-kabel

0,5 m (1,6 ft)
TC 0.5MCAT6/BL / SAP: 4911589
vav.link/nl/tc_0-5mcat6-bl

10 m (32,8 ft)
TC 10MCAT6/BL / SAP: 4911594
vav.link/nl/tc_10mcat6-bl

3 m (9,8 ft)
TC 3MCAT6/BL / SAP: 4911592
vav.link/nl/tc_3mcat6-bl

1 m (3,2 ft)
TC 1MCAT6/BL / SAP: 4911590
vav.link/nl/tc_1mcat6-bl

2 m (6,5 ft)
TC 2MCAT6/BL / SAP: 4911591
vav.link/nl/tc_2mcat6-bl

5 m (16,4 ft)
TC 5MCAT6/BL / SAP: 4911593
vav.link/nl/tc_5mcat6-bl



Professionele witte USB-C-naar-ethernet-adapter

TC-USBCETH / SAP: 4322273

Zet een USB-poort van een laptop om naar een RJ45-Ethernet-poort.

vav.link/nl/tc-usbceth



Professionele Zwart USB-C-naar-ethernet-adapter

TC-USBCETH/BL / SAP: 4979314

Zet een USB-poort van een laptop om naar een RJ45-Ethernet-poort.

vav.link/nl/tc-usbceth-bl



Professionele witte USB 3.0-naar-Ethernet-adapter

TC-USBETH / SAP: 3265218

100/1000 Mbps

vav.link/nl/tc-usbeth



Professionele Zwart USB 3.0-naar-Ethernet-adapter

TC-USBETH/BL / SAP: 4979136

100/1000 Mbps

vav.link/nl/tc-usbeth-bl



Witte HDMI-kabel

Witte high-speed HDMI-kabel met Ethernet. Compacte vergulde connector. Getest voor categorie 2.

0,5 m (1,6 ft)

TC 0.5MHDMI / SAP: 3058973

vav.link/nl/tc_0-5mhdmi

1,5 m (4,9 ft)

TC 1.5MHDMI / SAP: 4500873

vav.link/nl/tc_1-5mhdmi

3 m (9,8 ft)

TC2 3MHDMI / SAP: 3000666

vav.link/nl/tc2_3mhdmi

10 m (32,8 ft)

TC2 10MHDMI / SAP: 2746864

vav.link/nl/tc2_10mhdmi

20 m (65,6 ft)

TC 20MHDMI+ / SAP: 4842771

vav.link/nl/tc_20mhdmiplus

1 m (3,2 ft)

TC 1MHDMI / SAP: 3058974

vav.link/nl/tc_1mhdmi

2 m (6,5 ft)

TC 2MHDMI / SAP: 3265151

vav.link/nl/tc_2mhdmi

5 m (16,4 ft)

TC2 5MHDMI / SAP: 2746863

vav.link/nl/tc2_5mhdmi

15 m (49,2 ft)

TC2 15MHDMI / SAP: 2746865

vav.link/nl/tc2_15mhdmi

30 m (98,4 ft)

TC 30MHDMI+ / SAP: 4842772



Witte USB-C-naar-HDMI

Aan het ene uiteinde: HDMI – wordt op een weergaveapparaat aangesloten
Aan het andere uiteinde: USB type-C – de nieuwe kleinere, omkeerbare USB-stekker die het USB 3.1-signaal ondersteunt.

2 m (6,5 ft)

TC 2MUSBCHDMI / SAP: 4322266

vav.link/nl/tc_2musbchdmi

3 m (9,8 ft)

TC 3MUSBCHDMI / SAP: 4322274

vav.link/nl/tc_3musbchdmi



Sort HDMI-kabel

Zwart high-speed HDMI-kabel met Ethernet. Compacte vergulde connector. Getest voor categorie 2.

0,5 m (1,6 ft)

TC 0.5MHDMI/BL / SAP: 4911595

vav.link/nl/tc_0-5mhdmi-bl

1,5 m (4,9 ft)

TC 1.5MHDMI/BL / SAP: 4911597

vav.link/nl/tc_1-5mhdmi-bl

3 m (9,8 ft)

TC 3MHDMI/BL / SAP: 4911599

vav.link/nl/tc_3mhdmi-bl

10 m (32,8 ft)

TC 10MHDMI/BL / SAP: 4911601

vav.link/nl/tc_10mhdmi-bl

1 m (3,2 ft)

TC 1MHDMI/BL / SAP: 4911596

vav.link/nl/tc_1mhdmi-bl

2 m (6,5 ft)

TC 2MHDMI/BL / SAP: 4911598

vav.link/nl/tc_2mhdmi-bl

5 m (16,4 ft)

TC 5MHDMI/BL / SAP: 4911600

vav.link/nl/tc_5mhdmi-bl

15 m (49,2 ft)

TC 15MHDMI/BL / SAP: 4911602

vav.link/nl/tc_15mhdmi-bl



Zwart HDMI-naar-VGA-kabel 2 m (6,5 ft)

TC 2MHDMIVGA/BL / SAP: 4911603

Wilt u een moderne computer aansluiten op een ouder beeldscherm? *Opmerking: zet geen VGA om naar HDMI.*

vav.link/nl/tc_2mhdmivga-bl



Zwart DisplayPort-naar-HDMI-kabel 1 m (3,2 ft)

TC 1MDPHDMI/BL / SAP: 4911607

Voor aansluiting van pc's met 'Dual-Mode' displaypoortuitgangen (DP++) op monitoren met HDMI-ingangen. NIET BIDIRECTIONEEL. CONVERTEERT GEEN HDMI NAAR DP.

vav.link/nl/tc_1mdphdmi-bl



Zwart DisplayPort-naar-HDMI-kabel 2 m (6,5 ft)

TC 2MDPHDMI/BL / SAP: 4911608

Voor aansluiting van pc's met 'Dual-Mode' displaypoortuitgangen (DP++) op monitoren met HDMI-ingangen. NIET BIDIRECTIONEEL. CONVERTEERT GEEN HDMI NAAR DP.

vav.link/nl/tc_2mdphdmi-bl



Professionele Zwart DisplayPort-naar-HDMI-adapter

TC-DPHDMI/BL / SAP: 4979292

Wordt aangesloten op een displaypoort en beschikt over een normale HDMI-aansluiting. Actief circuit voor aansluiting van pc's met of zonder Dual-Mode displaypoort (DP++) op monitoren met HDMI-ingangen. NIET BIDIRECTIONEEL. CONVERTEERT GEEN HDMI NAAR DP.

vav.link/nl/tc-dphdmi-bl



Witte HDMI-naar-VGA-adapter

TC-HDMIVGA / SAP: 4191274

Voor aansluiting op de HDMI-poort van een laptop. Zet een digitaal HDMI-sigitaal om in een analoog VGA-sigitaal. Ideaal wanneer u presenteert in een oudere presentatieomgeving met alleen een VGA-kabel tussen de lesenaar en de projector.

vav.link/nl/tc-hdmivga



Professionele Zwart mini-DisplayPort-naar-HDMI-adapter

TC-MDPHDMI/BL / SAP: 4979147

Wordt aangesloten op een minidisplaypoort (ook bekend als Thunderbolt) en beschikt over een normale HDMI-aansluiting. Actief circuit voor aansluiting van pc's met of zonder Dual-Mode displaypoort (DP++) op monitoren met HDMI-ingangen.

vav.link/nl/tc-mdphdmi-bl



Professionele witte USB-C-naar-HDMI-adapter

TC-USBCHDMI / SAP: 4322271

Ondersteunt AMD Eyefinity en NVIDIA-technologie

vav.link/nl/tc-usbchdmi



Professionele zwarte USB 3.0-naar-HDMI-adapter

TC-USBHDMI / SAP: 4322270

Voor het aansluiten van een weergaveapparaat op de USB-3.0-poort van een laptop.

vav.link/nl/tc-usbhdmi



Zwart HDMI-naar-VGA-adapter

TC-HDMIVGA/BL / SAP: 4979146

Voor aansluiting op de HDMI-poort van een laptop. Zet een digitaal HDMI-sigitaal om in een analoog VGA-sigitaal. Ideaal wanneer u presenteert in een oudere presentatieomgeving met alleen een VGA-kabel tussen de lesenaar en de projector.

vav.link/nl/tc-hdmivga-bl



Professionele Zwart mDP/DP/mHDMI/USB-C to HDMI-Adapter

TC-MULTIHDMI/BL / SAP: 4979148

Vier adapters aan één koppeling:
MiniDisplayPort naar HDMI
DisplayPort naar HDMI
Mini-HDMI naar HDMI (directioneel)
USB-C naar HDMI

vav.link/nl/tc-multihdmi-bl



Professionele Zwart USB-C-naar-HDMI-adapter

TC-USBCHDMI/BL / SAP: 4979315

Ondersteunt AMD Eyefinity en NVIDIA-technologie

vav.link/nl/tc-usbchdmi-bl



Zwart USB-C-naar-HDMI-kabel 2 m (6,5 ft)

TC 2MUSBCHDMI/BL / SAP: 4911626

Aan het ene uiteinde: HDMI – wordt op een weergaveapparaat aangesloten.
Aan het andere uiteinde: USB type-C – de nieuwe kleinere, omkeerbare USB-stekker die het USB 3.1-sigitaal ondersteunt.

vav.link/nl/tc_2musbchdmi-bl

Witte USB-C-naar-HDMI



Aan het ene uiteinde: HDMI – wordt op een weergaveapparaat aangesloten
Aan het andere uiteinde: USB type-C – de nieuwe kleinere, omkeerbare USB-
stekker die het USB 3.1-signaal ondersteunt.

2 m (6,5 ft)

TC 2MUSBCHDMI / SAP: 4322266

vav.link/nl/tc_2musbchdmi

3 m (9,8 ft)

TC 3MUSBCHDMI / SAP: 4322274

vav.link/nl/tc_3musbchdmi

Witte USB-C-naar-USB 3.0A-kabel



Aan het ene uiteinde: USB-A – wordt op de oude connector op uw laptop
aangesloten en brengt een USB 3.0-signaal over.

Aan het andere uiteinde: USB type-C – de nieuwe kleinere, omkeerbare USB-
stekker die het USB 3.1-signaal ondersteunt.

1 m (3,2 ft)

TC 1MUSBCA / SAP: 4322261

vav.link/nl/tc_1musbca

2 m (6,5 ft)

TC 2MUSBCA / SAP: 4322262

vav.link/nl/tc_2musbca

3 m (9,8 ft)

TC 3MUSBCA / SAP: 4322263

vav.link/nl/tc_3musbca

Witte USB-C-kabel



USB-C is de nieuwste USB-connector. Deze heeft een kleinere, omkeerbare stekker
die het USB 3.1-signaal ondersteunt.

Dit type ondersteunt ook het Thunderbolt 3.0-signaal, dat nu een USB-C-kabel
gebruikt (NB: de bandbreedte gaat slechts tot 10 Gbps, net als bij de meeste USB-
C-kabels).

1 m (3,2 ft)

TC 1MUSBC / SAP: 4322264

vav.link/nl/tc_1musbc

1,5 m (4,9 ft)

TC 1.5MUSBC / SAP: 4322265

vav.link/nl/tc_1-5musbc

4 m (13,1 ft)

TC 4MUSBC / SAP: 4880388

vav.link/nl/tc_4musbc



Professionele witte USB-C-naar-USB 3.0A-adapter

TC-USBC3A / SAP: 4322267

Zet de USB-C-poort van een laptop om naar een USB-3.0-poort zodat muizen, printers en andere randapparatuur kunnen worden gebruikt.

vav.link/nl/tc-usbc3a



Professionele zwarte USB-C-naar-USB 3.0A-adapter

TC-USB3AC/BL / SAP: 5535560

Voor aansluiting op de USB 3.0-poort van een laptop om een USB 3.1- (USB-C-) aansluiting te creëren waardoor ook nieuwere randapparatuur kan worden gebruikt.

vav.link/nl/tc-usb3ac-bl



Professionele Zwart USB-C-naar-ethernet-adapter

TC-USBCETH/BL / SAP: 4979314

Zet een USB-poort van een laptop om naar een RJ45-Ethernet-poort.

vav.link/nl/tc-usbceth-bl



Professionele Zwart USB-C-naar-HDMI-adapter

TC-USBCHDMI/BL / SAP: 4979315

Ondersteunt AMD Eyefinity en NVIDIA-technologie

vav.link/nl/tc-usbchdmi-bl



Professionele Zwart USB-C-naar-VGA-adapter

TC-USBCVGA/BL / SAP: 4979135

Voor het aansluiten van een weergaveapparaat op de USB-C-poort van een laptop.

vav.link/nl/tc-usbcvga-bl



Professionele Zwart USB-C-naar-USB 3.0A-adapter

TC-USBC3A/BL / SAP: 4979313

Zet de USB-C-poort van een laptop om naar een USB-3.0-poort zodat muizen, printers en andere randapparatuur kunnen worden gebruikt.

vav.link/nl/tc-usbc3a-bl



Professionele witte USB-C-naar-ethernet-adapter

TC-USBCETH / SAP: 4322273

Zet een USB-poort van een laptop om naar een RJ45-Ethernet-poort.

vav.link/nl/tc-usbceth



Professionele witte USB-C-naar-HDMI-adapter

TC-USBCHDMI / SAP: 4322271

Ondersteunt AMD Eyefinity en NVIDIA-technologie

vav.link/nl/tc-usbchdmi



Professionele zwarte USB-C 2.0-naar-9-pins seriële RS-232-adapter

TC-USBCSER/BL / SAP: 5696996

Zet een USB-C poort op een computer om naar een 9-pins seriële poort voor RS-232 bedieningstoepassingen.

vav.link/nl/tc-usbcser-bl



USB-C-oplaadadapter van 20 W met Eurostekker

TC-PUSBCEU/30 / SAP: 7407487

USB-C-oplaadadapter
EU CEE 7/7 Eurostekker
MFI (gemaakt voor iOS) -gecertificeerde
fabriek
Uitgangsvermogen 30 W voor snel opladen

vav.link/nl/tc-pusbceu-30

USB-C Cables & Adaptors



Zwart USB-C-naar-USB 3.0A-kabel 1 m (3,2 ft)

TC 1MUSBCA/BL / SAP: 4911624

Aan het ene uiteinde: USB-A – wordt op de oude connector op uw laptop aangesloten en brengt een USB 3.0-sigitaal over.

Aan het andere uiteinde: USB type-C – de nieuwe kleinere, omkeerbare USB-stekker die het USB 3.1-sigitaal ondersteunt.

vav.link/nl/tc_1musbca-bl



Zwart USB-C-naar-USB 3.0A-kabel 2 m (6,5 ft)

TC 2MUSBCA/BL / SAP: 4911625

Aan het ene uiteinde: USB-A – wordt op de oude connector op uw laptop aangesloten en brengt een USB 3.0-sigitaal over.

Aan het andere uiteinde: USB type-C – de nieuwe kleinere, omkeerbare USB-stekker die het USB 3.1-sigitaal ondersteunt.

vav.link/nl/tc_2musbca-bl



Zwart USB-C-naar-USB 3.0B-kabel 2 m (6,5 ft)

TC 2MUSBCB/BL / SAP: 6334563

Aan het ene uiteinde: USB-B – wordt op de oude connector op uw laptop aangesloten en brengt een USB 3.0-sigitaal over.

Aan het andere uiteinde: USB type-C – de nieuwe kleinere, omkeerbare USB-stekker die het USB 3.1-sigitaal ondersteunt.

vav.link/nl/tc_2musbcb-bl



Zwart USB-C-kabel 1 m (3,2 ft)

TC 1MUSBC/BL / SAP: 4986194

USB-C is de nieuwste USB-connector. Deze heeft een kleinere, omkeerbare stekker die het USB 3.2 Gen 1 sigitaal ondersteunt.

vav.link/nl/tc_1musbc-bl



Zwart USB-C-kabel 2 m (6,6 ft)

TC 2MUSBC / SAP: 8316006

USB-C is de nieuwste USB-connector. Deze heeft een kleinere, omkeerbare stekker die het USB 3.2 Gen 1 sigitaal ondersteunt.

vav.link/nl/tc_2musbc



Zwart USB-C-kabel 2 m (6,6 ft)

TC 2MUSBC/BL / SAP: 5808558

USB-C is de nieuwste USB-connector. Deze heeft een kleinere, omkeerbare stekker die het USB 3.2 Gen 1 sigitaal ondersteunt.

vav.link/nl/tc_2musbc-bl



witte USB C-verlengkabel 2 m (6,5 ft)

TC 2MUSBCEXT / SAP: 4880385

USB-C is de nieuwste USB-connector. Deze heeft een kleinere, omkeerbare stekker die het USB 3.2 Gen 1 sigitaal ondersteunt.

vav.link/nl/tc_2musbcext



Zwart USB-C-naar-HDMI-kabel 2 m (6,5 ft)

TC 2MUSBCHDMI/BL / SAP: 4911626

Aan het ene uiteinde: HDMI – wordt op een weergaveapparaat aangesloten.

Aan het andere uiteinde: USB type-C – de nieuwe kleinere, omkeerbare USB-stekker die het USB 3.1-sigitaal ondersteunt.

vav.link/nl/tc_2musbchdmi-bl

Power Cables



3m Black EU Cloverleaf Power cabl

TC 3MEUCVLF/BL / SAP: 7296545

vav.link/nl/tc_3meucvlf-bl



3m Black UK Cloverleaf Power cable

TC 3MUKCVLF/BL / SAP: 7296544

vav.link/nl/tc_3mukcvlf-bl



Professionele witte voedingskabel VK 8-vormig 0,5 m (1,6 ft)

TC 0.5MUKF8 / SAP: 4592993

Wordt ook wel '8-vormig' genoemd

vav.link/nl/tc_0-5mukf8

Serial Cables & Adaptors



Professionele zwarte USB-C 2.0-naar-9-pins seriële RS-232-adapter

TC-USBCSER/BL / SAP: 5696996

Zet een USB-C poort op een computer om naar een 9-pins seriële poort voor RS-232 bedieningstoepassingen.

vav.link/nl/tc-usbcser-bl



Professionele zwarte USB 2.0-naar-9-pins seriële RS-232-adapter

TC-USBSER / SAP: 3265219

Zet een USB-poort op een computer om naar een 9-pins seriële poort voor RS-232 bedieningstoepassingen.

vav.link/nl/tc-usbser



Witte VGA-kabel

Wordt aangesloten op de VGA-aansluiting op uw computer – vaak blauw – en aan de andere kant op een weergaveapparaat.

NB: voor VGA-kabels voorbereid voor de Vision Techconnect Modulaire frontplaat, [klik hier](#).

1 m (3,2 ft)

TC 1MVGAP / SAP: 3546047

vav.link/nl/tc_1mvgap

3 m (9,8 ft)

TC 3MVGAP / SAP: 3265175

vav.link/nl/tc_3mvgap

10 m (32,8 ft)

TC 10MVGAP / SAP: 3480006

vav.link/nl/tc_10mvgap

20 m (65,6 ft)

TC 20MVGAP / SAP: 3480008

vav.link/nl/tc_20mvgap

2 m (6,5 ft)

TC 2MVGAP / SAP: 3265174

vav.link/nl/tc_2mvgap

5 m (16,4 ft)

TC 5MVGAP / SAP: 3265176

vav.link/nl/tc_5mvgap

15 m (49,2 ft)

TC 15MVGAP / SAP: 3480007

vav.link/nl/tc_15mvgap



Witte VGA-naar-Phoenix-Kabel

Een gegoten connector aan het ene uiteinde, mannelijke phoenix-connector aan het andere uiteinde dat rechtstreeks aan de achterkant van een module kan worden gekoppeld.

3 m (9,8 ft)
TC2 3MVGA / SAP: 3000667

5 m (16,4 ft)
TC2 5MVGA / SAP: 2042118
vav.link/nl/tc2_5mvga

10 m (32,8 ft)
TC2 10MVGA / SAP: 1461166
vav.link/nl/tc2_10mvga

15 m (49,2 ft)
TC2 15MVGA / SAP: 1461168
vav.link/nl/tc2_15mvga

20 m (65,6 ft)
TC2 20MVGA / SAP: 1461174
vav.link/nl/tc2_20mvga

Zwart VGA-kabel

Wordt aangesloten op de VGA-aansluiting op uw computer – vaak blauw – en aan de andere kant op een weergaveapparaat.

NB: voor VGA-kabels voorbereid voor de Vision Techconnect Modulaire frontplaat, [klik hier](#).



1 m (3,2 ft)
TC 1MVGAP/BL / SAP: 4911609
vav.link/nl/tc_1mvgap-bl

2 m (6,5 ft)
TC 2MVGAP/BL / SAP: 4911610
vav.link/nl/tc_2mvgap-bl

3 m (9,8 ft)
TC 3MVGAP/BL / SAP: 4911611
vav.link/nl/tc_3mvgap-bl

5 m (16,4 ft)
TC 5MVGAP/BL / SAP: 4911612
vav.link/nl/tc_5mvgap-bl

10 m (32,8 ft)
TC 10MVGAP/BL / SAP: 4911613
vav.link/nl/tc_10mvgap-bl

15 m (49,2 ft)
TC 15MVGAP/BL / SAP: 4911614
vav.link/nl/tc_15mvgap-bl



Zwart HDMI-naar-VGA-kabel 2 m (6,5 ft)

TC 2MHDMIVGA/BL / SAP: 4911603

Wilt u een moderne computer aansluiten op een ouder beeldscherm? *Opmerking: zet geen VGA om naar HDMI.*

vav.link/nl/tc_2mhdmi-vga-bl



Professionele witte mini-DisplayPort-naar-VGA-adaptor

TC-MDPVGA / SAP: 3265173

Wordt aangesloten op een minidisplayspoort (ook bekend als Thunderbolt) en beschikt over een VGA-aansluiting. Het actieve circuit zet het digitale signaal om in analoge VGA voor schermen die geen digitale ingang hebben.

vav.link/nl/tc-mdpvga



Professionele witte DisplayPort-naar-VGA-adapter

TC-DPVGA / SAP: 4507453

Voor aansluiting op de DisplayPort van een laptop en met een VGA-aansluiting. Het actieve circuit zet het digitale signaal om in analoog VGA voor monitoren die geen digitale ingang hebben.

vav.link/nl/tc-dpvga



witte HDMI-naar-VGA-adapter

TC-HDMIVGA / SAP: 4191274

Voor aansluiting op de HDMI-poort van een laptop. Zet een digitaal HDMI-signaal om in een analoog VGA-signaal. Ideaal wanneer u presenteert in een oudere presentatieomgeving met alleen een VGA-kabel tussen de lesenaar en de projector.

vav.link/nl/tc-hdmivga



Professionele Zwart mini-DisplayPort-naar-VGA-adapter

TC-MDPVGA/BL / SAP: 4979356

Wordt aangesloten op een minidisplaypoort (ook bekend als Thunderbolt) en beschikt over een VGA-aansluiting. Het actieve circuit zet het digitale signaal om in analoog VGA voor schermen die geen digitale ingang hebben.

vav.link/nl/tc-mdpvga-bl



Professionele zwarte USB 3.0-naar-VGA-adapter

TC-USBVGA / SAP: 4322269

Voor aansluiting van een weergaveapparaat op de USB-A-poort van een laptop.

vav.link/nl/tc-usbvga



Professionele Zwart DisplayPort-naar-VGA-adapter

TC-DPVGA/BL / SAP: 4979137

Voor aansluiting op de DisplayPort van een laptop en met een VGA-aansluiting. Het actieve circuit zet het digitale signaal om in analoog VGA voor monitoren die geen digitale ingang hebben.

vav.link/nl/tc-dpvga-bl



Zwart HDMI-naar-VGA-adapter

TC-HDMIVGA/BL / SAP: 4979146

Voor aansluiting op de HDMI-poort van een laptop. Zet een digitaal HDMI-signaal om in een analoog VGA-signaal. Ideaal wanneer u presenteert in een oudere presentatieomgeving met alleen een VGA-kabel tussen de lesenaar en de projector.

vav.link/nl/tc-hdmivga-bl







Professionele Zwart USB-C-naar-VGA-adapter

TC-USBCVGA/BL / SAP: 4979135









Voor het aansluiten van een weergaveapparaat op de USB-C-poort van een laptop.

vav.link/nl/tc-usbcvga-bl



Audiokabels

Product	Onderdeel nummer	Info	Koppeling
 witte ministekkerkabel 2 m (6,6 ft)	TC 2M3.5MMP	Colour: White Connector: Minijack (male) Length: 1m (3ft); 2m (7ft)	vav.link/nl/tc_2m3-5mmp
 witte ministekkerkabel 3 m (9,8 ft)	TC 3M3.5MMP	Colour: White Connector: Minijack (male) Length: 3m (10ft)	vav.link/nl/tc_3m3-5mmp
 witte ministekkerkabel 5 m (16,4 ft)	TC 5M3.5MMP	Colour: White Connector: Minijack (male) Length: 5m (16ft)	vav.link/nl/tc_5m3-5mmp
 witte ministekkerkabel 10 m (32,8 ft)	TC 10M3.5MMP	Colour: White Connector: Minijack (male) Length: 10m (33ft)	vav.link/nl/tc_10m3-5mmp









DisplayPort Kabel & Adapters

Product	Onderdeel nummer	Info	Koppeling
 witte DisplayPort-kabel 2 m (6,6 ft)	TC 2MDP	Colour: White Connector: DisplayPort (male) Length: 2m (7ft)	vav.link/nl/tc_2mdp
 Zwart DisplayPort-kabel 2 m (6,6 ft)	TC 2MDP/BL	Colour: Black Connector: DisplayPort (male) Length: 2m (7ft)	vav.link/nl/tc_2mdp-bl
 Zwart DisplayPort-kabel 3 m (9,8 ft)	TC 3MDP/BL	Colour: Black Connector: DisplayPort (male) Length: 3m (10ft)	vav.link/nl/tc_3mdp-bl
 Zwart DisplayPort-naar-HDMI-kabel 1 m (3,2 ft)	TC 1MDPHDMI/BL	Colour: Black Connector: DisplayPort (male); HDMI (male) Length: 1m (3ft)	vav.link/nl/tc_1mdphdmi-bl
 Zwart DisplayPort-naar-HDMI-kabel 2 m (6,5 ft)	TC 2MDPHDMI/BL	Colour: Black Connector: DisplayPort (male); HDMI (male) Length: 2m (7ft)	vav.link/nl/tc_2mdphdmi-bl
 Professionele witte mini-DisplayPort-naar-VGA-adapter	TC-MDPVGA	Colour: White Connector: MiniDisplayPort (male); VGA (female) Length: 220mm (8.7")	vav.link/nl/tc-mdpvga
 Professionele witte DisplayPort-naar-VGA-adapter	TC-DPVGA	Colour: White Connector: DisplayPort (male); VGA (female) Length: 220mm (8.7")	vav.link/nl/tc-dpvga
 Professionele Zwart DisplayPort-naar-HDMI-adapter	TC-DPHDMI/BL	Colour: Black Connector: DisplayPort (male); HDMI (female) Length: 225mm (8.9")	vav.link/nl/tc-dphdmi-bl
 Professionele Zwart DisplayPort-naar-VGA-adapter	TC-DPVGA/BL	Colour: Black Connector: DisplayPort (male); VGA (female)	vav.link/nl/tc-dpvga-bl













DisplayPort Kabel & Adapters

Product	Onderdeel nummer	Info	Koppeling
	TC-MDPHDMI/BL	Length: 220mm (8.7") Colour: Black Connector: HDMI (female); MiniDisplayPort (male) Length: 225mm (8.9")	vav.link/nl/tc-mdphdmi-bl
	TC-MDPVGA/BL	Colour: Black Connector: MiniDisplayPort (male); VGA (female) Length: 220mm (8.7")	vav.link/nl/tc-mdpvga-bl

USB Kabel & Adapters

Product	Onderdeel nummer	Info	Koppeling
	TC 1MUSB	Colour: White Connector: USB-A (male); USB-B (male) Length: 1m (3ft)	vav.link/nl/tc_1musb
	TC 1MUSB/BL	Colour: Black Connector: USB-A (male); USB-B (male) Length: 1m (3ft)	vav.link/nl/tc_1musb-bl
	TC 2MUSB	Colour: White Connector: USB-A (male); USB-B (male) Length: 2m (7ft)	vav.link/nl/tc_2musb
	TC 2MUSB/BL	Colour: Black Connector: USB-A (male); USB-B (male) Length: 2m (7ft)	vav.link/nl/tc_2musb-bl
	TC2 3MUSB	Colour: White Connector: USB-A (male); USB-B (male) Length: 3m (10ft)	vav.link/nl/tc2_3musb
	TC 3MUSB/BL	Colour: Black Connector: USB-A (male); USB-B (male) Length: 3m (10ft)	vav.link/nl/tc_3musb-bl
	TC2 5MUSB	Colour: White Connector: USB-A (male); USB-B (male) Length: 5m (16ft)	vav.link/nl/tc2_5musb
	TC 5MUSB/BL	Colour: Black Connector: USB-A (male); USB-B (male) Length: 5m (16ft)	vav.link/nl/tc_5musb-bl
	TC 10MUSB+/2	Colour: White Connector: USB-A (male); USB-B (male) Length: 10m (33ft)	vav.link/nl/tc_10musbplus-2





USB Kabel & Adapters

Product		Onderdeel nummer	Info	Koppeling
	Zwart USB 2.0-kabel 10 m (32,8 ft) met actieve booster	TC 10MUSB+/BL/2	Colour: Black Connector: USB-A (male); USB-B (male) Length: 10m (33ft)	vav.link/nl/tc_10musbplus-bl-2
	witte USB 2.0-kabel 15 m (49,2 ft) met actieve booster	TC 15MUSB+/2	Colour: White Connector: USB-A (male); USB-B (male) Length: 15m (49ft)	vav.link/nl/tc_15musbplus-2
	Zwart USB 2.0-kabel 15 m (49,2 ft) met actieve booster	TC 15MUSB+/BL	Colour: Black Connector: USB-A (male); USB-B (male) Length: 15m (49ft)	vav.link/nl/tc_15musbplus-bl
	Zwart USB 2.0-kabel 15 m (49,2 ft) met actieve booster	TC 15MUSB+/BL/2	Colour: Black Connector: USB-A (male); USB-B (male) Length: 15m (49ft)	vav.link/nl/tc_15musbplus-bl-2
	Zwart USB 2.0-verlengkabel 2 m (6,5 ft)	TC 2MUSBEXT/BL	Colour: Black Connector: USB-A (male); USB-A (female) Length: 2m (7ft)	vav.link/nl/tc_2musbext-bl
	witte USB 2.0-verlengkabel 5 m (16,4 ft) met actieve booster	TC 5MUSBEXT+	Colour: White Connector: USB-A (male); USB-A (female) Length: 5m (16ft)	vav.link/nl/tc_5musbextplus
	Professionele Zwart USB 2.0-verlengkabel 5 m (16,4 ft) met actieve booster	TC 5MUSBEXT+/BL	Colour: Black Connector: USB-A (male); USB-A (female) Length: 5m (16ft)	vav.link/nl/tc_5musbextplus-bl
	witte USB-C-naar-USB 3.0A-kabel 1 m (3,2 ft)	TC 1MUSBCA	Colour: White Connector: USB-C (male); USB-A (male) Length: 1m (3ft)	vav.link/nl/tc_1musbca
	Zwart USB-C-naar-USB 3.0A-kabel 1 m (3,2 ft)	TC 1MUSBCA/BL	Colour: Black Connector: USB-C (male); USB-A (male) Length: 1m (3ft)	vav.link/nl/tc_1musbca-bl
	Professionele witte USB-C-naar-USB 3.0A-kabel 2 m (6,5 ft)	TC 2MUSBCA	Colour: White Connector: USB-C (male); USB-A (male) Length: 2m (7ft)	vav.link/nl/tc_2musbca
	Zwart USB-C-naar-USB 3.0A-kabel 2 m (6,5 ft)	TC 2MUSBCA/BL	Colour: Black Connector: USB-C (male); USB-A (male) Length: 2m (7ft)	vav.link/nl/tc_2musbca-bl
	Zwart USB-C-naar-USB 3.0B-kabel 2 m (6,5 ft)	TC 2MUSBCB/BL	Colour: Black Connector: USB-C (male); USB-B (male) Length: 2m (7ft)	vav.link/nl/tc_2musbcb-bl
	Professionele witte USB-C-naar-USB 3.0A-adapter	TC-USBC3A	Colour: White	vav.link/nl/tc-usbc3a

USB Kabel & Adapters

Product	Onderdeel nummer	Info	Koppeling
	TC-USBC3A/BL	Connector: USB-C (male); USB-A (female)	
Professionele Zwart USB-C-naar-USB 3.0A-adapter		Colour: Black Connector: USB-C (male); USB-A (female)	vav.link/nl/tc-usb3a-bl
	TC-USB3AC/BL	Colour: Black Connector: USB-C (male); USB-A (female)	
Professionele zwarte USB-C-naar-USB 3.0A-adapter		Colour: Black Connector: USB-C (male); USB-A (female)	vav.link/nl/tc-usb3ac-bl
	TC-USBHDMI	Colour: Black Connector: USB-A (male); HDMI (female) Length: 260mm (10")	
Professionele zwarte USB 3.0-naar-HDMI-adapter		Colour: Black Connector: USB-A (male); HDMI (female) Length: 260mm (10")	vav.link/nl/tc-usbhdm
	TC-USBVGA	Colour: Black Connector: USB-A (male); VGA (female) Length: 230mm (9.1")	
Professionele zwarte USB 3.0-naar-VGA-adapter		Colour: Black Connector: USB-A (male); VGA (female) Length: 230mm (9.1")	vav.link/nl/tc-usbvga
	TC-USBETH	Colour: White Connector: USB-A (male); RJ45 (female)	
Professionele witte USB 3.0-naar-Ethernet-adapter		Colour: White Connector: USB-A (male); RJ45 (female)	vav.link/nl/tc-usbeth
	TC-USBETH/BL	Colour: Black Connector: USB-A (male); RJ45 (female)	
Professionele Zwart USB 3.0-naar-Ethernet-adapter		Colour: Black Connector: USB-A (male); RJ45 (female)	vav.link/nl/tc-usbeth-bl
	TC-USBSER	Colour: Black Connector: Serial (male); USB-B (male) Length: 85 mm (3.4")	
Professionele zwarte USB 2.0-naar-9-pins seriële RS-232-adapter		Colour: Black Connector: Serial (male); USB-B (male) Length: 85 mm (3.4")	vav.link/nl/tc-usbser
	TC-PUSBAEU/18		
USB-A-oplaadadapter 5 W met Eurostekker			vav.link/nl/tc-pusbaeu-18







CAT6 Ethernet Kabel

Product	Onderdeel nummer	Info	Koppeling
	TC 0.5MCAT6	Colour: White Connector: RJ45 (male) Length: 0.5m (1.6ft)	
Professionele witte CAT6-kabel 0,5 m (1,6 ft)		Colour: White Connector: RJ45 (male) Length: 0.5m (1.6ft)	vav.link/nl/tc_0-5mcat6
	TC 1MCAT6	Colour: White Connector: RJ45 (male) Length: 1m (3ft)	
Professionele witte CAT6-kabel 1 m (3,2 ft)		Colour: White Connector: RJ45 (male) Length: 1m (3ft)	vav.link/nl/tc_1mcat6
	TC 2MCAT6	Colour: White Connector: RJ45 (male) Length: 2m (7ft)	
Professionele witte CAT6-kabel 2 m (6,5 ft)		Colour: White Connector: RJ45 (male) Length: 2m (7ft)	vav.link/nl/tc_2mcat6
	TC 3MCAT6	Colour: White Connector: RJ45 (male) Length: 3m (10ft)	
Professionele witte CAT6-kabel 3 m (9,8 ft)		Colour: White Connector: RJ45 (male) Length: 3m (10ft)	vav.link/nl/tc_3mcat6
	TC 5MCAT6	Colour: White Connector: RJ45 (male) Length: 5m (16ft)	
Professionele witte CAT6-kabel 5 m (16,4 ft)		Colour: White Connector: RJ45 (male) Length: 5m (16ft)	vav.link/nl/tc_5mcat6















CAT6 Ethernet Kabel

Product		Onderdeel nummer	Info	Koppeling
	Professionele Zwart CAT6-kabel 1 m (3,2 ft)	TC 1MCAT6/BL	Colour: Black Connector: RJ45 (male) Length: 1m (3ft)	vav.link/nl/tc_1mcat6-bl
	Professionele Zwart CAT6-kabel 2 m (6,5 ft)	TC 2MCAT6/BL	Colour: Black Connector: RJ45 (male) Length: 2m (7ft)	vav.link/nl/tc_2mcat6-bl
	Professionele Zwart CAT6-kabel 3 m (9,8 ft)	TC 3MCAT6/BL	Colour: Black Connector: RJ45 (male) Length: 3m (10ft)	vav.link/nl/tc_3mcat6-bl
	Professionele Zwart CAT6-kabel 5 m (16,4 ft)	TC 5MCAT6/BL	Colour: Black Connector: RJ45 (male) Length: 5m (16ft)	vav.link/nl/tc_5mcat6-bl
	Professionele witte USB-C-naar-ethernet-adapter	TC-USBCETH	Colour: White Connector: USB-C (male); RJ45 (female) Length: 200mm (7.9")	vav.link/nl/tc-usbceth
	Professionele witte USB 3.0-naar-Ethernet-adapter	TC-USBETH	Colour: White Connector: USB-A (male); RJ45 (female)	vav.link/nl/tc-usbeth
	Professionele Zwart USB-C-naar-ethernet-adapter	TC-USBCETH/BL	Colour: Black Connector: USB-C (male); RJ45 (female) Length: 200mm (7.9")	vav.link/nl/tc-usbceth-bl
	Professionele Zwart USB 3.0-naar-Ethernet-adapter	TC-USBETH/BL	Colour: Black Connector: USB-A (male); RJ45 (female)	vav.link/nl/tc-usbeth-bl

HDMI Kabel & Adapters

Product		Onderdeel nummer	Info	Koppeling
	Witte HDMI-kabel 0,5 m (1,6 ft)	TC 0.5MHDMI	Colour: White Connector: HDMI (male) Length: 0.5m (1.6ft)	vav.link/nl/tc_0-5mhdmi
	Witte HDMI-kabel 1 m (3,2 ft)	TC 1MHDMI	Colour: White Connector: HDMI (male) Length: 1m (3ft)	vav.link/nl/tc_1mhdmi
	witte HDMI-kabel 2 m (6,5 ft)	TC 2MHDMI	Colour: White Connector: HDMI (male) Length: 2m (7ft)	vav.link/nl/tc_2mhdmi
	witte HDMI-kabel 3 m (9,8 ft)	TC2 3MHDMI	Colour: White Connector: HDMI (male) Length: 3m (10ft)	vav.link/nl/tc2_3mhdmi
	Professionele witte HDMI-kabel 5 m (16,4 ft)	TC2 5MHDMI	Colour: White Connector: HDMI (male) Length: 5m (16ft)	vav.link/nl/tc2_5mhdmi
	witte HDMI-kabel 10 m (32,8 ft)	TC2 10MHDMI	Colour: White Connector: HDMI (male)	vav.link/nl/tc2_10mhdmi

HDMI Kabel & Adapters

Product	Onderdeel nummer	Info	Koppeling
 witte HDMI-kabel 15 m (49,2 ft)	TC2 15MHDMI	Length: 10m (33ft)	
 witte HDMI-kabel 15 m (49,2 ft)	TC2 15MHDMI	Colour: White Connector: HDMI (male) Length: 15m (49ft)	vav.link/nl/tc2_15mhdmi
 Zwart HDMI-kabel 0,5 m (1,6 ft)	TC 0.5MHDMI/BL	Colour: Black Connector: HDMI (male) Length: 0.5m (1.6ft)	vav.link/nl/tc_0-5mhdmi-bl
 Zwart HDMI-kabel 1 m (3,2 ft)	TC 1MHDMI/BL	Colour: Black Connector: HDMI (male) Length: 1m (3ft)	vav.link/nl/tc_1mhdmi-bl
 Zwart HDMI-kabel 1,5 m (4,9 ft)	TC 1.5MHDMI/BL	Colour: Black Connector: HDMI (male) Length: 1.5m (5ft)	vav.link/nl/tc_1-5mhdmi-bl
 Zwart HDMI-kabel 2 m (6,5 ft)	TC 2MHDMI/BL	Colour: Black Connector: HDMI (male) Length: 2m (7ft)	vav.link/nl/tc_2mhdmi-bl
 Zwart HDMI-kabel 3 m (9,8 ft)	TC 3MHDMI/BL	Colour: Black Connector: HDMI (male) Length: 3m (10ft)	vav.link/nl/tc_3mhdmi-bl
 Zwart HDMI-kabel 5 m (16,4 ft)	TC 5MHDMI/BL	Colour: Black Connector: HDMI (male) Length: 5m (16ft)	vav.link/nl/tc_5mhdmi-bl
 Zwart HDMI-kabel 10 m (32,8 ft)	TC 10MHDMI/BL	Colour: Black Connector: HDMI (male) Length: 10m (33ft)	vav.link/nl/tc_10mhdmi-bl
 Zwart HDMI-naar-VGA-kabel 2 m (6,5 ft)	TC 2MHDMIVGA/BL	Colour: Black Connector: HDMI (male); VGA (male) Length: 2m (7ft)	vav.link/nl/tc_2mhdmivga-bl
 Zwart DisplayPort-naar-HDMI-kabel 1 m (3,2 ft)	TC 1MDPHDMI/BL	Colour: Black Connector: DisplayPort (male); HDMI (male) Length: 1m (3ft)	vav.link/nl/tc_1mdphdmi-bl
 Zwart DisplayPort-naar-HDMI-kabel 2 m (6,5 ft)	TC 2MDPHDMI/BL	Colour: Black Connector: DisplayPort (male); HDMI (male) Length: 2m (7ft)	vav.link/nl/tc_2mdphdmi-bl
 Zwart USB-C-naar-HDMI-kabel 2 m (6,5 ft)	TC 2MUSBCHDMI/BL	Colour: Black Connector: USB-C (male); HDMI (male) Length: 2m (7ft)	vav.link/nl/tc_2musbchdmi-bl
 witte HDMI-naar-VGA-adapter	TC-HDMIVGA	Colour: White Connector: HDMI (male); VGA (female) Length: 230mm (9.1")	vav.link/nl/tc-hdmivga
 Professionele witte USB-C-naar-HDMI-adapter	TC-USBCHDMI	Colour: White Connector: USB-C (male); HDMI (female) Length: 200mm (7.9")	vav.link/nl/tc-usbchdmi













HDMI Kabel & Adapters

Product		Onderdeel nummer	Info	Koppeling
	Professionele Zwart DisplayPort-naar-HDMI-adapter	TC-DPHDMI/BL	Colour: Black Connector: DisplayPort (male); HDMI (female) Length: 225mm (8.9")	vav.link/nl/tc-dphdmi-bl
	Zwart HDMI-naar-VGA-adapter	TC-HDMIVGA/BL	Colour: Black Connector: HDMI (male); VGA (female) Length: 230mm (9.1")	vav.link/nl/tc-hdmivga-bl
	Professionele Zwart mini-DisplayPort-naar-HDMI-adapter	TC-MDPHDMI/BL	Colour: Black Connector: HDMI (female); MiniDisplayPort (male) Length: 225mm (8.9")	vav.link/nl/tc-mdphdmi-bl
	Professionele Zwart mDP/DP/mHDMI/USB-C to HDMI-Adapter	TC-MULTIHDMI/BL	Colour: Black Connector: USB-C (male); DisplayPort (male); HDMI (female); MiniHDMI (male); MiniDisplayPort (male)	vav.link/nl/tc-multihdmi-bl
	Professionele Zwart USB-C-naar-HDMI-adapter	TC-USBCHDMI/BL	Colour: Black Connector: USB-C (male); HDMI (female) Length: 200mm (7.9")	vav.link/nl/tc-usbchdmi-bl
	Professionele zwarte USB 3.0-naar-HDMI-adapter	TC-USBHDMI	Colour: Black Connector: USB-A (male); HDMI (female) Length: 260mm (10")	vav.link/nl/tc-usbhdmi
	witte USB-C-naar-HDMI 2 m (6,5 ft)	TC 2MUSBCHDMI	Colour: White Connector: USB-C (male); HDMI (male) Length: 2m (7ft)	vav.link/nl/tc_2musbchdmi

USB-C Kabel & Adapters

Product		Onderdeel nummer	Info	Koppeling
	witte USB-C-naar-USB 3.0A-kabel 1 m (3,2 ft)	TC 1MUSBCA	Colour: White Connector: USB-C (male); USB-A (male) Length: 1m (3ft)	vav.link/nl/tc_1musbca
	Professionele witte USB-C-naar-USB 3.0A-kabel 2 m (6,5 ft)	TC 2MUSBCA	Colour: White Connector: USB-C (male); USB-A (male) Length: 2m (7ft)	vav.link/nl/tc_2musbca
	Zwart USB-C-kabel 2 m (6,6 ft)	TC 2MUSBC	Colour: White Connector: USB-C (male) Length: 2m (7ft)	vav.link/nl/tc_2musbc
	witte USB C-verlengkabel 2 m (6,5 ft)	TC 2MUSBCEXT	Colour: White Connector: USB-C (male); USB-C (female) Length: 2m (7ft)	vav.link/nl/tc_2musbcext
	witte USB-C-kabel 4 m (13,1 ft)	TC 4MUSBC	Colour: White Connector: USB-C (male) Length: 4m (13ft)	vav.link/nl/tc_4musbc



USB-C Kabel & Adapters

Product		Onderdeel nummer	Info	Koppeling
	Zwart USB-C-naar-USB 3.0A-kabel 1 m (3,2 ft)	TC 1MUSBCA/BL	Colour: Black Connector: USB-C (male); USB-A (male) Length: 1m (3ft)	vav.link/nl/tc_1musbca-bl
	Zwart USB-C-naar-USB 3.0A-kabel 2 m (6,5 ft)	TC 2MUSBCA/BL	Colour: Black Connector: USB-C (male); USB-A (male) Length: 2m (7ft)	vav.link/nl/tc_2musbca-bl
	Zwart USB-C-naar-USB 3.0B-kabel 2 m (6,5 ft)	TC 2MUSBCB/BL	Colour: Black Connector: USB-C (male); USB-B (male) Length: 2m (7ft)	vav.link/nl/tc_2musbcb-bl
	Zwart USB-C-kabel 1 m (3,2 ft)	TC 1MUSBC/BL	Colour: Black Connector: USB-C (male) Length: 1m (3ft)	vav.link/nl/tc_1musbc-bl
	Zwart USB-C-kabel 2 m (6,6 ft)	TC 2MUSBC/BL	Colour: Black Connector: USB-C (male) Length: 2m (7ft)	vav.link/nl/tc_2musbc-bl
	Zwart USB-C-naar-HDMI-kabel 2 m (6,5 ft)	TC 2MUSBCHDMI/BL	Colour: Black Connector: USB-C (male); HDMI (male) Length: 2m (7ft)	vav.link/nl/tc_2musbchdmi-bl
	Professionele witte USB-C-naar-USB 3.0A-adapter	TC-USBC3A	Colour: White Connector: USB-C (male); USB-A (female)	vav.link/nl/tc-usbc3a
	Professionele witte USB-C-naar-ethernet-adapter	TC-USBCETH	Colour: White Connector: USB-C (male); RJ45 (female) Length: 200mm (7.9")	vav.link/nl/tc-usbceth
	Professionele witte USB-C-naar-HDMI-adapter	TC-USBCHDMI	Colour: White Connector: USB-C (male); HDMI (female) Length: 200mm (7.9")	vav.link/nl/tc-usbchdmi
	Professionele Zwart USB-C-naar-USB 3.0A-adapter	TC-USBC3A/BL	Colour: Black Connector: USB-C (male); USB-A (female)	vav.link/nl/tc-usbc3a-bl
	Professionele Zwart USB-C-naar-ethernet-adapter	TC-USBCETH/BL	Colour: Black Connector: USB-C (male); RJ45 (female) Length: 200mm (7.9")	vav.link/nl/tc-usbceth-bl
	Professionele Zwart USB-C-naar-HDMI-adapter	TC-USBCHDMI/BL	Colour: Black Connector: USB-C (male); HDMI (female) Length: 200mm (7.9")	vav.link/nl/tc-usbchdmi-bl
	Professionele Zwart USB-C-naar-VGA-adapter	TC-USBCVGA/BL	Colour: Black Connector: USB-C (male); VGA (female) Length: 200mm (7.9")	vav.link/nl/tc-usbcvga-bl



USB-C Kabel & Adapters

Product	Onderdeel nummer	Info	Koppeling
 Professionele zwarte USB-C-naar-USB 3.0A-adapter	TC-USB3AC/BL	Colour: Black Connector: USB-C (male); USB-A (female)	vav.link/nl/tc-usb3ac-bl
 Professionele zwarte USB-C 2.0-naar-9-pins seriële RS-232-adapter	TC-USBCSER/BL		vav.link/nl/tc-usbcser-bl
 USB-C-oplaadadapter van 20 W met Eurostekker	TC-PUSBCEU/30		vav.link/nl/tc-pusbceu-30
 witte USB-C-naar-HDMI 2 m (6,5 ft)	TC 2MUSBCHDMI	Colour: White Connector: USB-C (male); HDMI (male) Length: 2m (7ft)	vav.link/nl/tc_2musbchdmi



Stroomkabel

Product	Onderdeel nummer	Info	Koppeling
 3m Black EU Cloverleaf Power cabl	TC 3MEUCVLF/BL	Colour: Black Connector: Cloverleaf (C5); EU Power Length: 3m (10ft)	vav.link/nl/tc_3meucvlf-bl
 3m Black UK Cloverleaf Power cable	TC 3MUKCVLF/BL	Colour: Black Connector: UK Power; Cloverleaf (C5) Length: 3m (10ft)	vav.link/nl/tc_3mukcvlf-bl
 Professionele witte voedingskabel VK 8-vormig 0,5 m (1,6 ft)	TC 0.5MUKF8	Colour: White Connector: Figure-8 Power; UK Power Length: 0.5m (1.6ft)	vav.link/nl/tc_0-5mukf8













Serial Kabel & Adapters

Product	Onderdeel nummer	Info	Koppeling
 Professionele zwarte USB 2.0-naar-9-pins seriële RS-232-adapter	TC-USBSER	Colour: Black Connector: Serial (male); USB-B (male) Length: 85 mm (3.4")	vav.link/nl/tc-usbser
 Professionele zwarte USB-C 2.0-naar-9-pins seriële RS-232-adapter	TC-USBCSER/BL		vav.link/nl/tc-usbcser-bl

VGA Kabel & Adapters

Product	Onderdeel nummer	Info	Koppeling
 witte VGA-naar-Phoenix-kabel 10 m (32,8 ft)	TC2 10MVGA	Colour: White Connector: VGA (male) Length: 10m (33ft)	vav.link/nl/tc2_10mvga
 witte VGA-kabel 2 m (6,5 ft)	TC 2MVGAP	Colour: White Connector: VGA (male) Length: 2m (7ft)	vav.link/nl/tc_2mvgap

VGA Kabel & Adapters

Product		Onderdeel nummer	Info	Koppeling
	Professionele witte VGA-kabel 3 m (9,8 ft)	TC 3MVGAP	Colour: White Connector: VGA (male) Length: 3m (10ft)	vav.link/nl/tc_3mvgap
	witte VGA-kabel 5 m (16,4 ft)	TC 5MVGAP	Colour: White Connector: VGA (male) Length: 5m (16ft)	vav.link/nl/tc_5mvgap
	witte VGA-kabel 10 m (32,8 ft)	TC 10MVGAP	Colour: White Connector: VGA (male) Length: 10m (33ft)	vav.link/nl/tc_10mvgap
	Zwart HDMI-naar-VGA-kabel 2 m (6,5 ft)	TC 2MHDMIVGA/BL	Colour: Black Connector: HDMI (male); VGA (male) Length: 2m (7ft)	vav.link/nl/tc_2mhdmivga-bl
	Zwart VGA-kabel 10 m (32,8 ft)	TC 10MVGAP/BL	Colour: Black Connector: VGA (male) Length: 10m (33ft)	vav.link/nl/tc_10mvgap-bl
	Professionele witte mini-DisplayPort-naar-VGA-adapter	TC-MDPVGA	Colour: White Connector: MiniDisplayPort (male); VGA (female) Length: 220mm (8.7")	vav.link/nl/tc-mdpvga
	Professionele witte DisplayPort-naar-VGA-adapter	TC-DPVGA	Colour: White Connector: DisplayPort (male); VGA (female) Length: 220mm (8.7")	vav.link/nl/tc-dpvga
	witte HDMI-naar-VGA-adapter	TC-HDMIVGA	Colour: White Connector: HDMI (male); VGA (female) Length: 230mm (9.1")	vav.link/nl/tc-hdmivga
	Professionele Zwart DisplayPort-naar-VGA-adapter	TC-DPVGA/BL	Colour: Black Connector: DisplayPort (male); VGA (female) Length: 220mm (8.7")	vav.link/nl/tc-dpvga-bl
	Zwart HDMI-naar-VGA-adapter	TC-HDMIVGA/BL	Colour: Black Connector: HDMI (male); VGA (female) Length: 230mm (9.1")	vav.link/nl/tc-hdmivga-bl
	Professionele Zwart mini-DisplayPort-naar-VGA-adapter	TC-MDPVGA/BL	Colour: Black Connector: MiniDisplayPort (male); VGA (female) Length: 220mm (8.7")	vav.link/nl/tc-mdpvga-bl
	Professionele Zwart USB-C-naar-VGA-adapter	TC-USBCVGA/BL	Colour: Black Connector: USB-C (male); VGA (female) Length: 200mm (7.9")	vav.link/nl/tc-usbcvga-bl
	Professionele zwarte USB 3.0-naar-VGA-adapter	TC-USBVGA	Colour: Black Connector: USB-A (male); VGA (female) Length: 230mm (9.1")	vav.link/nl/tc-usbvga

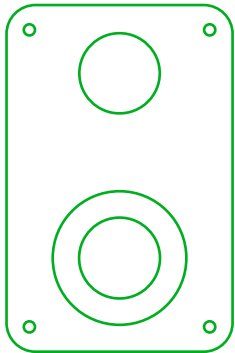
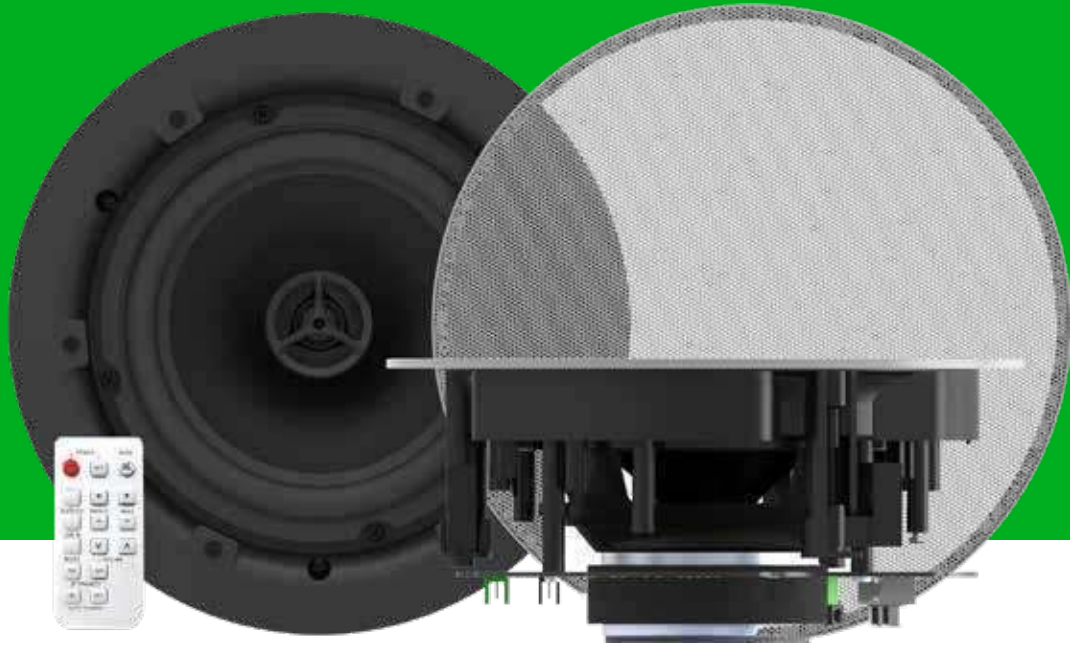

Geluid

- > Versterkers
- > Actieve Luidsprekers
- > Passieve Luidsprekers



2 x 25w Digital Amplifier

AV-1900 / SAP: 5557274

2 x 50 W RMS (bij 8 ohm) digitale vermogensversterker met lage impedantie

Ingang 1: Stereo-lijningang (2-phono/RCA) of microfoon (XLR)

Ingang 2: Stereo-lijningang (2-phono/RCA) of microfoon (phoenix)

Ingang 3: Bluetooth of microfoon (phoenix)

Ingang 4: Stereo-lijningang (ministekker) of microfoon (phoenix)

1 x voorversterker-lijningang

Gebalanceerde microfooningangen met fantoomvoeding

RS-232-bediening

vav.link/nl/av-1900



TC3-versterker 50 W

TC3-AMP / SAP: 3446595

Uiterst compacte digitale versterker van 2 x 25 W (RMS) bij 8 ohm

2 stereo-ingangen (ingang 1 herhaald op de voor- en achterkant)

IR-afstandsbediening inbegrepen

vav.link/nl/tc3-amp



TC3-versterker 50 W

TC3-AMP+ / SAP: 8468232

Zeer compacte 2 x 25 W (RMS) bij 8 ohm digitale versterker

2 x stereo-invoer (Invoer 1 gedupliceerd aan de voor- en achterkant)

IR-afstandsbediening inbegrepen

Set van 5,25" luidsprekers inbegrepen

vav.link/nl/tc3-ampplus

Active Loudspeakers



actieve soundbar van 100 W

SB-1900P / SAP: 4801694

Geïntegreerde versterker van 2 x 90 Watt (PIEK)
2 HDMI-ingangen, 1 HDMI-uitgang
1 ministekkingang
Bluetooth-ingang (hernoembaar, pin instelbaar)
Afstandsbediening inbegrepen
RS-232
ARC HDMI-ingang (voor volumeregeling via de monitor)

vav.link/nl/sb-1900p



Paar actieve Bluetooth-plafondluidsprekers van 70 W

CS-1900P / SAP: 4883105

Geïntegreerde versterker van 2 x 35 watt (RMS)
1 x kabelingang / 1 x Bluetooth-ingang
Schakelt tussen standalone modus of in serie geschakelde modus
Inclusief IR-afstandsbediening
Bluetooth kan worden uitgeschakeld

vav.link/nl/cs-1900p



SP-800P SET 24W ACTIEVE LUIDSPREKERS (Copy)

SP-900P / SAP: 4820817

Geïntegreerde digitale versterker van 2 x 27-watt
Twee samengevoegde ingangen (1x ministekker / 1x 2-phono)
Interne voeding
Inclusief kantelbare wandbeugels

vav.link/nl/sp-900p

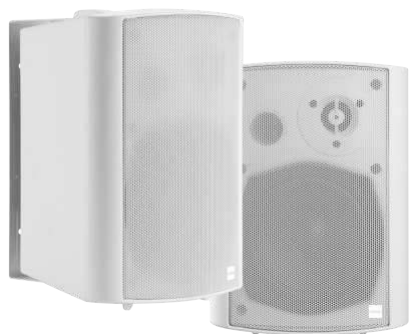

SP-1800P Pair 60w Active Loudspeakers (Copy)

SP-1900P / SAP: 4991366

Geïntegreerde versterker van 2 x 30 Watt
Lijningang via 2-phono (RCA)
Bluetooth 5.0 (kan worden uitgeschakeld)
RS-232-bediening
Tooninstellingen (via RS-232)

vav.link/nl/sp-1900p



Set 3-weg Muurluidsprekers

SP-1800 / SAP: 3635038

5,25" woofer 50 w luidsprekers
Inclusief wandbeugels die tot 60° kunnen worden gekanteld
Wit, verkrijgbaar per set

vav.link/nl/sp-1800

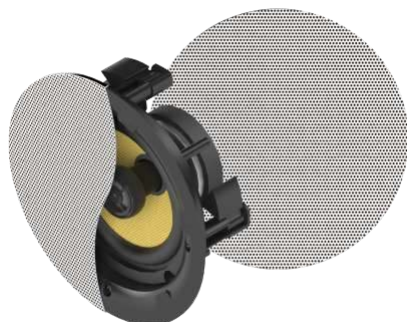









Set plafondluidsprekers

CS-1900 / SAP: 4815044

Smal magnetisch rooster zonder rand
Premium fiberglass wovon woofer van 6,5"
Grote silk tweeter van 0,75"
Passieve cross-over

vav.link/nl/cs-1900

Geluid

Product	Onderdeel nummer	Koppeling
 2 x 25w Digital Amplifier	AV-1900	vav.link/nl/av-1900
 actieve soundbar van 100 W	SB-1900P	vav.link/nl/sb-1900p
 SP-800P SET 24W ACTIEVE LUIDSPREKERS (Copy)	SP-900P	vav.link/nl/sp-900p
 Set 3-weg Muurluidsprekers	SP-1800	vav.link/nl/sp-1800
 SP-1800P Pair 60w Active Loudspeakers (Copy)	SP-1900P	vav.link/nl/sp-1900p
 Set plafondluidsprekers	CS-1900	vav.link/nl/cs-1900
 Paar actieve Bluetooth-plafondluidsprekers van 70 W	CS-1900P	vav.link/nl/cs-1900p
 TC3-versterker 50 W	TC3-AMP	vav.link/nl/tc3-amp
 TC3-versterker 50 W	TC3-AMP+	vav.link/nl/tc3-ampplus

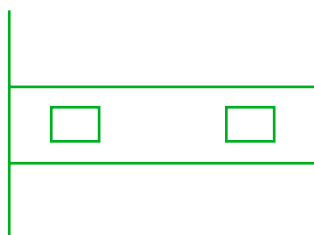
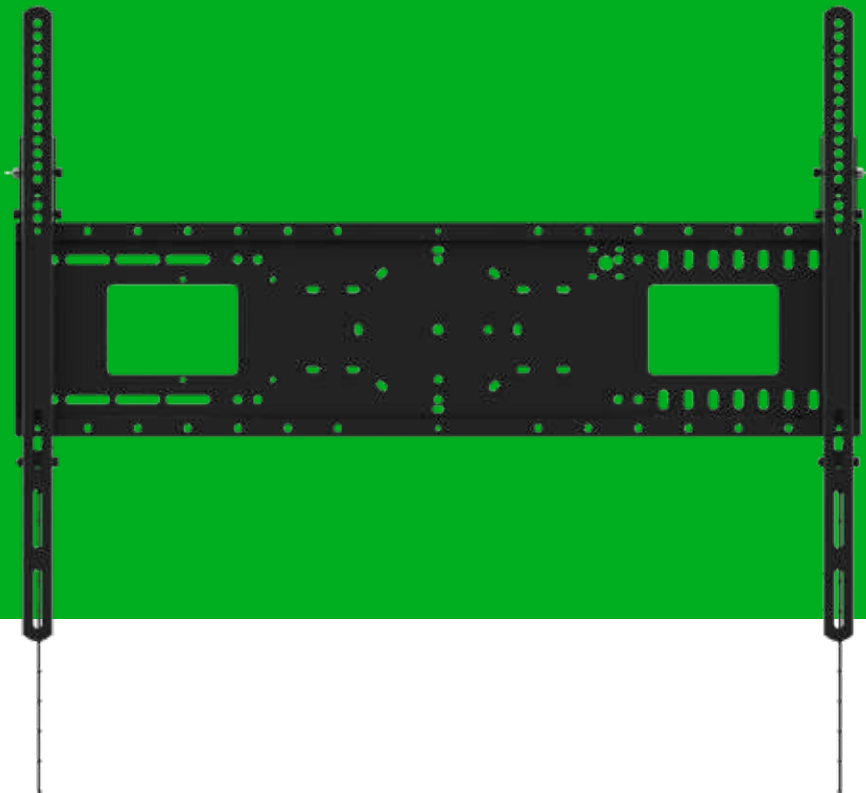

Beugels

- > Projectorbeugels
- > Monitorbeugels
- > Beugels voor Grote Monitoren
- > Sit-Stand
- > Laptopplanken
- > Logitech



Beugelvinder

Voer (een deel van) het modelnummer van uw scherm, monitor of apparaat in om de juiste beugel te vinden

vav.link/nl/mf



Universele Projector Plafondbeugel

TM-1200 / SAP: 1562435

Universele plafondmontage voor projectoren met 1,1m stang waarvan de lengte ter plaatse kan worden aangepast (totale lengte na montage 1420mm / 55,9")
Compleet geleverd met boormal, plafondmechanisme, afwerkschijf etc.
Kabels kunnen na montage vrij worden geleid.

vav.link/nl/tm-1200



Telescopisch Projector Plafondbeugel

TM-TELE / SAP: 2418655

Universele projectorbeugel met telescopische buis
Lengte tussen 440-735 mm (17,32" – 28,94")
Volledig aanpasbaar: aanpasbaar bovenaan voor gebruik bij schuine plafonds / aanpasbaar onderaan voor standaard gebruik

vav.link/nl/tm-tele



Telescopische plafondbeugel voor webcam

TM-WEBCAM / SAP: 5708369

Standaard statiefschroef past op elke webcam
Geschikt voor Logitech Brio-webcam voor Microsoft Whiteboard
Geschikt voor Huddly-camera's
Kan als hefboom aan de wand worden bevestigd
Totale lengte 440-735 mm (17,3"-28,9")
Stang kan verwijderd worden om de webcam zo dicht mogelijk bij het plafond te bevestigen
Geschikt voor Logitech MeetUp
Geschikt voor Logitech Rally-camera's

vav.link/nl/tm-webcam

Close-Coupled Plafondbeugel

TM-CC / SAP: 1932372



Universele projector-plafondmontage dichtbij plafond
Alle onderdelen meegeleverd en 95% voorgeassembleerd voor onsite tijdbesparing
4 volledig verstelbare armen, geschikt voor 99% van de projectoren

vav.link/nl/tm-cc

Short-Throw Muurbeugel

TM-ST2 / SAP: 2775928



Telescopische arm 930-1530mm (midden-van-projector tot muur)
Projector kan op ieder willekeurig punt aan de arm worden bevestigd.
Helling verstelbare arm

vav.link/nl/tm-st2



Zwarte bureau-arm voor monitoren met VESA 100 x 100

VFM-DA/4 / SAP: 5811699

Bureau-arm met dubbel scharnier voor flatscreens tot 27"

Te converteren naar een plank voor laptop of tablet

VESA-plaatafdekking inbegrepen

Kabelbeheer

Wordt geleverd met bevestigingsopties voor klemmen en doorvoeropeningen

vav.link/nl/vfm-da-4



Zwarte bureau-arm voor monitoren met VESA 100 x 100, dubbel

VFM-DAD/4 / SAP: 5812011

Bureau-arm met dubbel scharnier voor flatscreens tot 27"

Te converteren naar een plank voor laptop of tablet

VESA-plaatafdekking inbegrepen

Kabelbeheer

Wordt geleverd met bevestigingsopties voor klemmen en doorvoeropeningen

vav.link/nl/vfm-dad-4



Zwart Bureaustandaard voor monitor 100 x 100

VFM-DP2B / SAP: 4740217

Dubbelscharnierende bureaubeugel voor monitoren tot 34"

Standaard in populaire stijl in zwart

Er worden onderdelen meegeleverd voor een doorvoeropening en/of bevestiging aan het bureau met een klem

Optionele laptopplank

Snel te ontgrendelen VESA-plaat

Vleugelschroeven voor snelle montage

vav.link/nl/vfm-dp2b



Zwart Bureaustandaard voor twee monitoren van 100x100

VFM-DPD2B / SAP: 4740219

Dubbelscharnierende bureaubeugel voor monitoren tot 27"

Standaard in populaire stijl in zwart

Er worden onderdelen meegeleverd voor een doorvoeropening en/of bevestiging aan het bureau met een klem

Optionele laptopplank

Snel te ontgrendelen VESA-plaat

Vleugelschroeven voor snelle montage

Onafhankelijke nauwkeurige hoogteafstelling

vav.link/nl/vfm-dpd2b



Bureaustandaard voor monitoren van 100 x 100

VFM-DSB / SAP: 4740100

Vrijstaande bureaustandaard voor monitoren tot 32"
(alleen) zwart
Volledig instelbaar: hoogte, rotatie, zwenken
Snel te ontgrendelen VESA-plaat
Vleugelschroeven voor snelle montage

vav.link/nl/vfm-dsb



Bureaustandaard voor twee monitoren van 100 x 100

VFM-DSDB / SAP: 4740212

Vrijstaande bureaustandaard voor twee monitoren tot 32"
(alleen) zwart
Volledig instelbaar: hoogte, rotatie, zwenken
Optionele laptopplank
Snel te ontgrendelen VESA-plaat
Vleugelschroeven voor snelle montage
Onafhankelijke nauwkeurige hoogteafstelling

vav.link/nl/vfm-dsdb



VFM-W4X4V Vaste wandbeugel voor flatscreens 400 x 400 (Copy)

VFM-W4X4V/2 / SAP: 6333305

Niet-kantelbare wandbeugel voor grote flatscreens van 32-65"
(mits ze beschikken over een compatibel VESA-patroon en gewicht)
Montagepunten tot 400 (breed) x 400 mm (hoog) van elkaar verwijderd
Lichte draagkracht, veilig draagvermogen 60 kg (132 lb)
Vergrendelbaar

vav.link/nl/vfm-w4x4v-2



VFM-W4X4TV Kantelbare wandbeugel voor flatscreens 400 x 400 (Copy)

VFM-W4X4TV/2 / SAP: 6333311

Kantelbare wandbeugel voor grote flatscreens van 32-65"
(mits ze beschikken over een compatibel VESA-patroon en gewicht)
Montagepunten tot 400 (breed) x 400 mm (hoog) van elkaar verwijderd
Lichte draagkracht, veilig draagvermogen 60 kg (132 lb)
Vergrendelbaar

vav.link/nl/vfm-w4x4tv-2

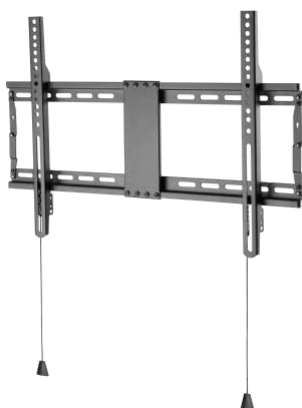

Display Wall Mount VESA 600x400

VFM-W6X4V/2 / SAP: 6333312

Niet-kantelbare wandbeugel voor grote flatscreens van 37-70"
(mits ze beschikken over een compatibel VESA-patroon en gewicht)
Montagepunten tot 600 (breed) x 400 mm (hoog) van elkaar verwijderd
Lichte draagkracht, veilig draagvermogen 60 kg (132 lb)
Vergrendelbaar

vav.link/nl/vfm-w6x4v-2

Large Display Mounts

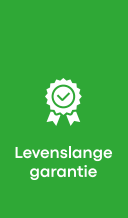

Levenslange
garantie



VFM-W8X4V Voordelige wandbeugel voor flatscreens 800 x 400 (Copy)

VFM-W8X4V/2 / SAP: 6333313

Niet-kantelbare wandsteun voor grote flatscreens van 47-75"
(mits ze beschikken over een compatibel VESA-patroon en gewicht)
Montagepunten tot 800 (breed) x 400 mm (hoog) van elkaar verwijderd
Lichte draagkracht, veilig draagvermogen 60 kg (132 lb)
Vergrendelbaar

vav.link/nl/vfm-w8x4v-2

Plank voor videoconferenties voor wandbeugels

VFM-F50_DL / SAP: 8271291

Werkt met de professionele wandbeugels en vloerstandaards van Vision
2400 mm (95") lang
Kan direct aan de muur worden bevestigd
Inclusief verstelbare middenplank

vav.link/nl/vfm-f50_dl



Plank voor videoconferenties voor wandbeugels

VFM-POST / SAP: 9749523

Architecturaal aluminium profiel
Werkt met zware wandbeugels van Vision (niet inbegrepen)
2400 mm hoog
Kabelbeheerkanaal

vav.link/nl/vfm-post



Large Display Mounts



Wandsteun voor flatscreens 200x200

VFM-W2X2V2 / SAP: 4754702

VESA-wandbeugel voor monitoren en tv's

Geschikt voor monitoren met montagegaten van 75 x 75, 100 x 100, 200 x 100 en 200 x 200 mm

Voor monitoren van 30 tot 55"

Borgschroef tegen diefstal

Vleugelschroeven om de monitor vast te zetten

Staan of liggend

vav.link/nl/vfm-w2x2v2



Kantelbare wandsteun voor flatscreens 200 x 200

VFM-W2X2TV2 / SAP: 4754704

VESA-wandbeugel voor monitoren en tv's

Geschikt voor monitoren met montagegaten van 75 x 75, 100 x 100, 200 x 100 x 200 en 200 x 200 mm

Voor monitoren van 30 tot 55"

Borgschroef tegen diefstal

Kantelbaar: naar boven: 3° / naar beneden: 12°

Vleugelschroeven om de monitor vast te zetten

Staan of liggend

vav.link/nl/vfm-w2x2tv2



Robuuste wandbeugel voor flatscreens 400 x 400

VFM-W4X4 / SAP: 4934292

Niet-kantelbare wandsteun voor grote flatscreens van 32-75"

Montagepunten tot 400 (breed) x 400 mm (hoog) van elkaar verwijderd

Grote draagkracht van 100 kg / 220 lb veilig draagvermogen

Monitor wordt op zijn plaats vastgeklikt

Optionele cameraplank

vav.link/nl/vfm-w4x4

Large Display Mounts



Levenslange
garantie



Robuuste kantelbare wandbeugel voor flatscreens 400 x 400

VFM-W4X4T / SAP: 4934293

Kantelbare wandsteun voor grote flatscreens van 32-75"
Montagepunten tot 400 (breed) x 400 mm (hoog) van elkaar verwijderd
Grote draagkracht van 100 kg / 220 lb veilig draagvermogen
Monitor wordt op zijn plaats vastgeklemt
Optionele cameraplank

vav.link/nl/vfm-w4x4t

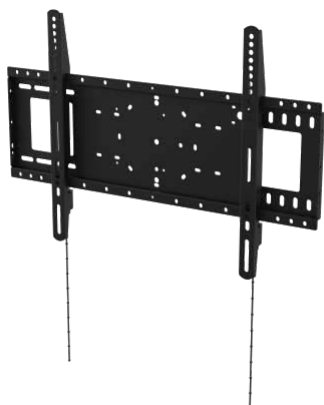

Robuuste wandbeugel voor flatscreens 600 x 400

VFM-W6X4 / SAP: 4996384

Niet-kantelbare wandsteun voor grote flatscreens van 37-85"
Montagepunten tot 600 (breed) x 400 mm (hoog) van elkaar verwijderd
Grote draagkracht van 100 kg / 220 lb veilig draagvermogen
Monitor wordt op zijn plaats vastgeklemt
Optionele cameraplank

vav.link/nl/vfm-w6x4

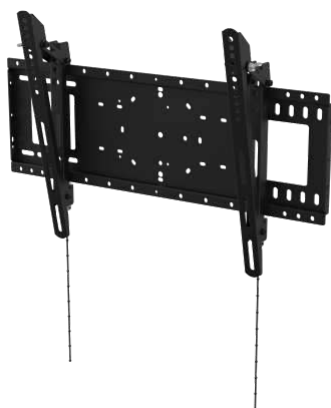

Robuuste kantelbare wandbeugel voor flatscreens 600 x 400

VFM-W6X4T / SAP: 4996386

Kantelbare wandsteun voor grote flatscreens van 37-85"
Montagepunten tot 600 (breed) x 400 mm (hoog) van elkaar verwijderd
Grote draagkracht van 100 kg / 220 lb veilig draagvermogen
Monitor wordt op zijn plaats vastgeklemt
Optionele cameraplank

vav.link/nl/vfm-w6x4t

Large Display Mounts

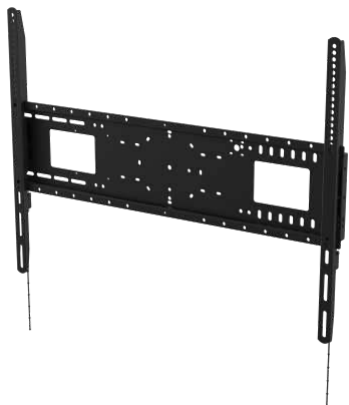

Robuuste wandbeugel voor flatscreens 800 × 600

VFM-W8X6 / SAP: 4934295

Niet-kantelbare wandsteun voor grote flatscreens van 47-100"
Montagepunten tot 800 (breed) x 600 mm (hoog) van elkaar verwijderd
Grote draagkracht van 130 kg / 287 lb veilig draagvermogen
Monitor wordt op zijn plaats vastgeklikt
Optionele cameraplank

vav.link/nl/vfm-w8x6



Robuuste kantelbare wandbeugel voor flatscreens 800 × 600

VFM-W8X6T / SAP: 4934296

Kantelbare wandsteun voor grote flatscreens van 47-90"
(mits ze beschikken over een compatibel VESA-patroon en gewicht)
Montagepunten tot 800 (breed) x 600 mm (hoog) van elkaar verwijderd
Grote draagkracht van 130 kg / 287 lb veilig draagvermogen
Monitor wordt op zijn plaats vastgeklikt
Optionele cameraplank

vav.link/nl/vfm-w8x6t

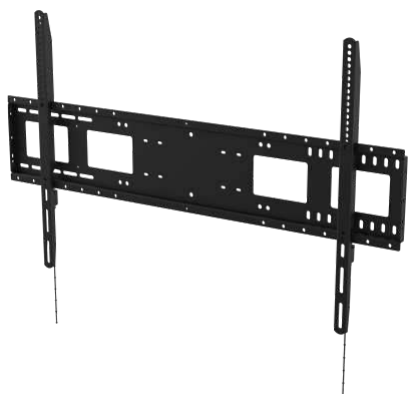

Robuuste wandbeugel voor flatscreens 1000 × 600

VFM-W10X6 / SAP: 4934297

Niet-kantelbare wandsteun voor grote flatscreens van 55-110"
Montagepunten tot 1000 (breed) x 600 mm (hoog) van elkaar verwijderd
Grote draagkracht van 130 kg / 287 lb veilig draagvermogen
Monitor wordt op zijn plaats vastgeklikt
Optionele cameraplank

vav.link/nl/vfm-w10x6

Large Display Mounts



Plank voor videoconferenties voor wandbeugels

VFM-WVC/2 / SAP: 8271288

Werkt met Vision's zware wandbeugels en vloerstandaards

Zeer instelbaar

Platform 284 x 152 mm

vav.link/nl/vfm-wvc-2

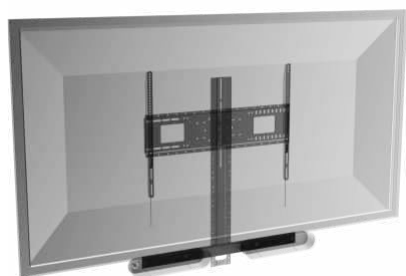

Logitech Rally 2x luidsprekerbeugel

VFM-WVC/RSB / SAP: 5822103

Accessoire voor VFM-WVC/2-plank voor videoconferenties

Voor bevestiging van een paar Logitech Rally-luidsprekers op de VFM-WVC/2

Ondersteunt luidsprekers boven of onder het scherm

vav.link/nl/vfm-wvc-rsb

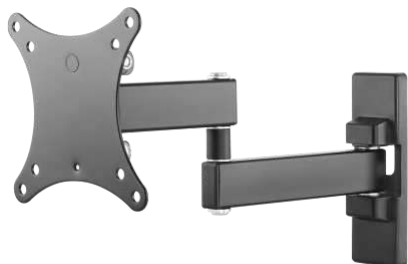

Zwarte wandarm 100 x 100

VFM-WA1X1B / SAP: 4963686

Dubbelscharnierende wandbeugel voor monitoren van 13" tot 27"

Waterpas stellen nadat de monitor geplaatst is

Bereik 44 - 282 mm (1,7 - 11,1")

Vleugelschroeven om de monitor vast te zetten

vav.link/nl/vfm-wa1x1b



Video Wall Mount VESA 600x400

VFM-VW6X4/2 / SAP: 7296546

Wandsteun voor monitoren met montagepunten die zich maximaal 600 x 400 mm van elkaar bevinden

Pop-out-mechanisme voor snelle toegang en afstelling

Zonder gereedschap kantelen, draaien, diepte en hoogte instellen

Voor monitoren van 45 tot 86"

Vergrendelbaar

vav.link/nl/vfm-vw6x4-2

F10 Floorstands



Vloerstandaard in flipchart-stijl voor vergaderruimten

VFM-F10/WH / SAP: 5252503

Draagbare vloerstandaard in flipchart-stijl
Voor schermen van 50-65" van max. 45 kg
Draaibaar van staand naar liggend
UL1678-goedgekeurd
Grote wielen van 10 cm

vav.link/nl/vfm-f10-wh



Levenslange
garantie



Vloerstand

Microsoft Hub 2

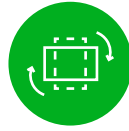

Schermrotatie



2 kabelhaken

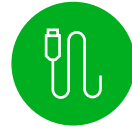

Kabelbeheer



Verwijderbare
laptopplank



4 grote wielen



Verkrijgbare
kleuren

Heeft Vision ook vloerstandaarden voor de Hub 2?

Ja! De VFM-F10 is ontworpen op compatibiliteit met de Hub 2.

Is de VFM-F10-standaard geschikt voor de Hub 2?

Ja! De Hub 2 heeft een 350 x 350-patroon waarop de universele beugel van de F10 past.

Is het product draaibaar?

Ja. De universele VESA-beugel is draaibaar. Het rotatiemechanisme kan worden verwijderd.

Is het product kantelbaar?

Niet als standaard, maar om hem toch kantelbaar te maken, kunnen de VESA-armen worden vervangen door de armen van de VFM-W4X4T van Vision.

Als standaard zit het scherm in een hoek van 7 graden aan de vloerstandaard bevestigd. Dit is meer rechtop dan de 12 graden van de Steelcase-standaard. Wij vinden dat 7 graden beter is om weerkaatsing te verminderen.

Is de vloerstandaard uitgerust met kabelbeheer?

Ja. Kabels kunnen van boven tot onder worden weggewerkt in de poten zodat ze de wielen niet belemmeren tijdens het verplaatsen van de standaard.

Kan de APC-batterij op deze vloerstandaard worden bevestigd?

We werken aan een adapter die hiervoor geschikt is. Deze wordt begin 2020 verwacht.

Is de plank afneembaar?

Ja. Het monteren van de plank is optioneel.

Heeft Vision een wandbeugel voor de Hub 2?

Ja. De VFM-W4X4. Dit is dezelfde universele beugel die als standaard bij de F10 wordt geleverd.

F20/25 Floorstands



In hoogte verstelbaar karretje voor monitoren tot 45 kg

VFM-F20 / SAP: 4818836

Draagbare vloerstandaard voor monitoren tot 45 kg (99,2 lbs)

Geschikt voor monitoren met VESA-maten tot 600 x 400 mm

Voor monitoren van 31 tot 70"

Monitor 90° draaibaar

400mm Hoogte instelbaar met handslinger

Grote wielen van 101,4 mm (4")

Planken inbegrepen

vav.link/nl/vfm-f20



In hoogte instelbaar karretje voor monitoren tot 80 kg

VFM-F25 / SAP: 4818528

Draagbare vloerstandaard voor monitoren tot 80 kg (176 lb)

Geschikt voor monitoren met VESA-maten tot 1000 x 600 mm

Voor monitoren van 60 tot 100"

(mits ze beschikken over een compatibel VESA-patroon en gewicht)

400mm Hoogte instelbaar met handslinger

Grote wielen van 101,4 mm (4")

Planken inbegrepen

vav.link/nl/vfm-f25

F40 Floorstands

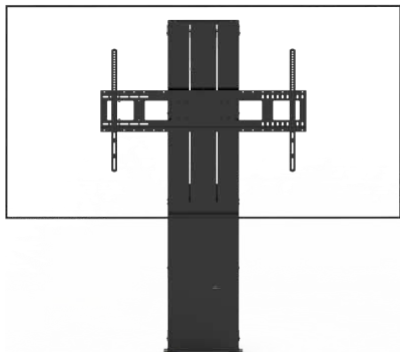

Gemotoriseerde flatscreen-vloerstandaard voor vergaderruimten

VFM-F40 / SAP: 5062731

Kan max. 130 kg tillen
Hoogteverstelling 700 mm
Snelle, lineair aangedreven motor
Wordt voor 95% gemonteerd geleverd
Robuuste vaste zuilconstructie

Heavy Duty Flat-Panel Wall Mount 800x600

VFM-W8X6 / SAP: 4934295

vav.link/nl/vfm-w8x6

VFM-F40 Frame and Motor Assembly

VFM-F40FRAME / SAP: 4981411

F50/F51 Floorstands

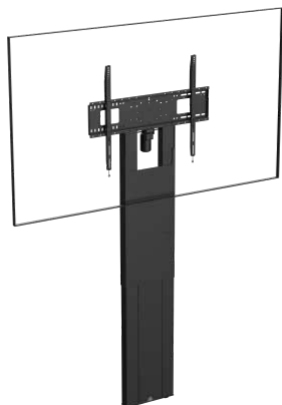

F50 Motorised Flat Panel Floor Stand

VFM-F50 / SAP: 6369811

Robuuste vloerstandaard
Bevestigd aan de muur, draagt gewicht over naar de vloer
Voor flatscreens tot 100"
800 mm hoogteverstelling, gemotoriseerd
Bediening via bedrade controller of RS-232

vav.link/nl/vfm-f50



F50T Motorised Trolley Floor stand

VFM-F50T / SAP: 6369810

Mobiele robuuste wagen
Voor platte panelen tot 100"
800 mm hoogteverstelling, gemotoriseerd
Bediening via bedrade controller of RS-232
Hoekbeugels voor optionele installatie in kiosk-stijl
Verwijderbare wielen voor niet-verplaatsbare variant
Verwijderbare achterpoten om tegen muren te leunen

vav.link/nl/vfm-f50t

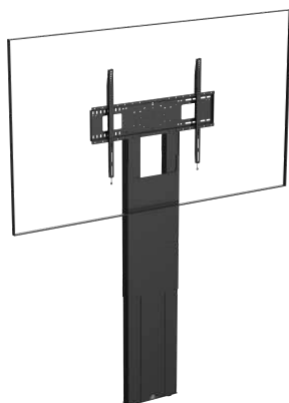

F51 Flat Panel Floor Stand

VFM-F51 / SAP: 6369808

Zware vloerstandaard
Bevestigd aan de muur, draagt het gewicht over naar de vloer
Ondersteunt tot 95 kg
800 mm hoogteverstelling, niet-gemotoriseerd
[Opmerking: eenmaal geïnstalleerd kan de hoogte niet worden aangepast]

vav.link/nl/vfm-f51

F50/F51 Floorstands











F51T Flat Panel Trolley

VFM-F51T / SAP: 6369807





Draagbare zware mobiele kar
Voor grote platte panelen van 47-100"
800 mm hoogteverstelling, niet-gemotoriseerd
[Opmerking: eenmaal geïnstalleerd kan de hoogte niet worden aangepast]
Hoekbeugels voor optionele installatie in kioskstijl
Verwijderbare wielen voor niet-draagbare variatie
Verwijderbare achterpoten om tegen muren te leunen

vav.link/nl/vfm-f51t

Beugels

Product	Onderdeel nummer	Info	Koppeling
 Zwarte bureau-arm voor monitoren met VESA 100 x 100	VFM-DA/4	Diagonal: 10" - 27" SWL: 7kg Vesa: 75x75; 100x100	vav.link/nl/vfm-da-4
 Zwarte bureau-arm voor monitoren met VESA 100 x 100, dubbel	VFM-DAD/4	Diagonal: 17" - 27" SWL: 14kg Vesa: 75x75; 100x100	vav.link/nl/vfm-dad-4
 Zwart Bureaustandaard voor monitor 100 x 100	VFM-DP2B	Diagonal: 13" - 34" SWL: 8kg Vesa: 75x75; 100x100	vav.link/nl/vfm-dp2b
 Zwart Bureaustandaard voor twee monitoren van 100x100	VFM-DPD2B	Diagonal: 13" - 27" SWL: 8kg Vesa: 75x75; 100x100	vav.link/nl/vfm-dpd2b
 Bureaustandaard voor monitoren van 100 x 100	VFM-DSB	Diagonal: 13" - 32" SWL: 18kg Vesa: 75x75; 100x100	vav.link/nl/vfm-dsb
 Bureaustandaard voor twee monitoren van 100 x 100	VFM-DSDB	Diagonal: 13" - 27" SWL: 8kg Vesa: 75x75; 100x100	vav.link/nl/vfm-dsdb
 Kantelbare wandbeugel voor monitoren 100 x 100	VFM-WIX1TV2	Diagonal: 10" - 34" SWL: 25kg Vesa: 75x75; 100x100	vav.link/nl/vfm-w1x1tv2
 Zwarte wandarm 100 x 100	VFM-WA1X1B	Diagonal: 13" - 27" SWL: 15kg Vesa: 75x75; 100x100	vav.link/nl/vfm-wa1x1b

Beugels voor grote monitoren

Product	Onderdeel nummer	Info	Koppeling
 Wandarm flatscreen 200 x 200	VFM-WA2X2/3	Diagonal: 20" - 50" SWL: 25kg Vesa: 100x100; 200x200; 200x100	vav.link/nl/vfm-wa2x2-3
 VFM-W4X4V Vaste wandbeugel voor flatscreens 400 x 400 (Copy)	VFM-W4X4V/2	Diagonal: 32" - 55" SWL: 60kg Vesa: 200x200; 300x300; 200x400; 400x200; 400x300; 300x400; 400x400; 200x300	vav.link/nl/vfm-w4x4v-2
 VFM-W4X4TV Kantelbare wandbeugel voor flatscreens 400 x 400 (Copy)	VFM-W4X4TV/2	Diagonal: 32" - 55" SWL: 60kg Vesa: 200x200; 300x300; 200x400; 400x200; 400x300; 300x400; 400x400; 200x300	vav.link/nl/vfm-w4x4tv-2
 Display Wall Mount VESA 600x400	VFM-W6X4V/2	Diagonal: 37" - 70" SWL: 60kg Vesa: 200x200; 300x300; 200x400; 400x200; 400x300; 600x400; 300x400; 800x400; 400x400; 500x400; 600x300; 500x300; 800x300	vav.link/nl/vfm-w6x4v-2

Beugels voor grote monitoren

Product		Onderdeel nummer	Info	Koppeling
	Black Flat-Panel Wall Arm 600x400	VFM-WA6X4/3	Diagonal: 42" - 70" SWL: 30kg Vesa: 200x200; 300x300; 400x200; 600x400; 400x400; 200x100	vav.link/nl/vfm-wa6x4-3
	VFM-W8X4V Voordelige wandbeugel voor flatscreens 800 x 400 (Copy)	VFM-W8X4V/2	Diagonal: 47" - 75" SWL: 75kg Vesa: 200x200; 300x300; 200x400; 400x200; 400x300; 600x400; 300x400; 800x400; 400x400; 500x400; 600x300; 500x300; 800x300; 700x400	vav.link/nl/vfm-w8x4v-2
	Plank voor videoconferenties voor wandbeugels	VFM-F50_DL		vav.link/nl/vfm-f50_dl
	Plank voor videoconferenties voor wandbeugels	VFM-POST		vav.link/nl/vfm-post
	plafondbeugel voor flatscreen 600x400	VFM-C6X4/V2	Diagonal: 37" - 75" SWL: 50kg Vesa: 100x100; 200x200; 300x300; 400x300; 600x400; 300x400; 400x400; 200x100; 500x400; 200x200; 300x300; 200x400; 400x200; 400x300; 600x400; 300x400; 400x400; 500x400; 600x300; 500x300	vav.link/nl/vfm-c6x4-v2
	Wandsteun voor flatscreens 200x200	VFM-W2X2V2	Diagonal: 20" - 50" SWL: 25kg Vesa: 75x75; 100x100; 200x200; 200x100	vav.link/nl/vfm-w2x2v2
	Kantelbare wandsteun voor flatscreens 200 x 200	VFM-W2X2TV2	Diagonal: 20" - 50" SWL: 25kg Vesa: 75x75; 100x100; 200x200; 200x100	vav.link/nl/vfm-w2x2tv2
	Robuuste wandbeugel voor flatscreens 400 x 400	VFM-W4X4	Diagonal: 32" - 75" SWL: 100kg Vesa: 200x200; 300x300; 200x400; 400x200; 400x300; 350x350; 300x400; 400x400; 200x300	vav.link/nl/vfm-w4x4
	Robuuste kantelbare wandbeugel voor flatscreens 400 x 400	VFM-W4X4T	Diagonal: 32" - 75" SWL: 100kg Vesa: 200x200; 300x300; 200x400; 400x200; 400x300; 350x350; 300x400; 400x400; 200x300	vav.link/nl/vfm-w4x4t
	Robuuste wandbeugel voor flatscreens 600 x 400	VFM-W6X4	Diagonal: 37" - 85" SWL: 100kg Vesa: 200x200; 300x300; 200x400; 400x200; 400x300; 500x500; 600x400; 300x400; 400x400; 500x400; 600x300; 500x300	vav.link/nl/vfm-w6x4
	Robuuste kantelbare wandbeugel voor flatscreens 600 x 400	VFM-W6X4T	Diagonal: 37" - 85" SWL: 100kg Vesa: 200x200; 300x300; 200x400; 400x200; 400x300; 500x500; 600x400;	vav.link/nl/vfm-w6x4t

Beugels voor grote monitoren

Product	Onderdeel nummer	Info	Koppeling
		300x400; 400x400; 500x400; 600x300; 500x300	
Robuuste wandbeugel voor flatscreens 800 x 600	VFM-W8X6	Diagonal: 47" - 100" SWL: 130kg Vesa: 300x300; 400x200; 400x300; 500x500; 600x400; 300x400; 800x400; 800x600; 800x500; 600x600; 400x400; 500x400; 600x500; 400x600; 700x400	vav.link/nl/vfm-w8x6
			
Robuuste kantelbare wandbeugel voor flatscreens 800 x 600	VFM-W8X6T	Diagonal: 47" - 90" SWL: 130kg Vesa: 300x300; 400x200; 400x300; 500x500; 600x400; 300x400; 800x400; 800x600; 800x500; 600x600; 400x400; 500x400; 600x500; 400x600; 700x400	vav.link/nl/vfm-w8x6t
			
Robuuste wandbeugel voor flatscreens 1000 x 600	VFM-W10X6	Diagonal: 55" - 110" SWL: 130kg Vesa: 300x300; 400x200; 400x300; 500x500; 600x400; 300x400; 800x400; 800x600; 800x500; 600x600; 1000x400; 1000x500; 1000x600; 400x400; 500x400; 600x500; 400x600; 700x400; 900x600; 850x400	vav.link/nl/vfm-w10x6
			
Plank voor videoconferenties voor wandbeugels	VFM-WVC/2		vav.link/nl/vfm-wvc-2
			
Logitech Rally 2x luidsprekerbeugel	VFM-WVC/RSB		vav.link/nl/vfm-wvc-rsb
			
Zwart wandarm voor flatscreen 400 x 400	VFM-WA4X4/3	Diagonal: 37" - 60" SWL: 25kg Vesa: 100x100; 200x200; 300x300; 400x200; 400x300; 400x400; 200x100; 300x200	vav.link/nl/vfm-wa4x4-3

Videomuur

Product	Onderdeel nummer	Info	Koppeling
			
Video Wall Mount VESA 600x400	VFM-VW6X4/2	Diagonal: 45" - 86" SWL: 70kg Vesa: 200x200; 300x300; 200x400; 400x200; 400x300; 600x400; 300x400; 400x400; 500x400	vav.link/nl/vfm-vw6x4-2





Projector

Product	Onderdeel nummer	Info	Koppeling
			
Universele Projector Plafondbeugel	TM-1200		vav.link/nl/tm-1200

Projector

Product	Onderdeel nummer	Info	Koppeling
 Telescopisch Projector Plafondbeugel	TM-TELE		vav.link/nl/tm-tele
 Close-Coupled Plafondbeugel	TM-CC		vav.link/nl/tm-cc
 Short-Throw Muurbeugel	TM-ST2		vav.link/nl/tm-st2

Vloerstandaard

Product	Onderdeel nummer	Info	Koppeling
 Vloerstandaard in flipchart-stijl voor vergaderruimten	VFM-F10/WH	Diagonal: 50" - 55" SWL: 45kg Vesa: 200x200; 300x300; 200x400; 400x200; 400x300; 350x350; 300x400; 400x400	vav.link/nl/vfm-f10-wh
 Witte vloerstandaard voor Microsoft Hub2	VFM-F10/HB	Vesa: 200x200; 200x400; 350x350; 300x400; 300x200; 400x200; 400x300; 400x400	vav.link/nl/vfm-f10-hb
 In hoogte instelbaar karretje voor monitoren tot 80 kg	VFM-F12	Diagonal: 55" - 100" SWL: 100kg Vesa: 300x300; 200x400; 400x200; 400x300; 600x400; 300x400; 800x400; 800x600; 400x400; 500x400; 400x600; 300x300; 400x200; 400x300; 500x500; 600x400; 300x400; 800x400; 800x600; 800x500; 600x600; 400x400; 500x400; 600x500; 400x600; 700x400; 900x600; 850x400	vav.link/nl/vfm-f12
 In hoogte verstelbaar karretje voor monitoren tot 45 kg	VFM-F20	Diagonal: 37" - 70" SWL: 50kg Vesa: 200x200; 300x300; 200x400; 400x200; 400x300; 600x400; 350x350; 300x400; 400x400	vav.link/nl/vfm-f20
 In hoogte instelbaar karretje voor monitoren tot 80 kg	VFM-F25	Diagonal: 60" - 100" SWL: 80kg Vesa: 200x200; 300x300; 200x400; 400x200; 400x300; 600x400; 300x400; 800x400; 800x600; 1000x400; 1000x600; 400x400; 500x400; 400x600; 850x400	vav.link/nl/vfm-f25
 In hoogte instelbaar karretje voor monitoren tot 80 kg	VFM-F25M	Diagonal: 47" - 98" SWL: 80kg Vesa: 200x200; 300x300; 200x400; 400x200; 400x300; 600x400; 300x400; 800x400; 800x600; 1000x400; 1000x600; 400x400; 500x400; 400x600	vav.link/nl/vfm-f25m
 F50 Motorised Flat Panel Floor Stand	VFM-F50	Diagonal: 47" - 100" SWL: 95kg Vesa: 300x300; 400x200; 400x300; 500x500; 600x400; 300x400;	vav.link/nl/vfm-f50

Vloerstandaard

Product	Onderdeel nummer	Info	Koppeling
		800x400; 800x600; 800x500; 600x600; 400x400; 500x400; 600x500; 400x600; 200x200; 100x100	
	F50T Motorised Trolley Floor stand	VFM-F50T Diagonal: 47" - 100" SWL: 110kg Vesa: 300x300; 400x200; 400x300; 500x500; 600x400; 300x400; 800x400; 800x600; 800x500; 600x600; 400x400; 500x400; 600x500; 400x600; 200x200; 100x100	vav.link/nl/vfm-f50t
	Plank voor videoconferenties voor wandbeugels	VFM-F50_DL	vav.link/nl/vfm-f50_dl
	F51 Flat Panel Floor Stand	VFM-F51 Diagonal: 47" - 100" SWL: 95kg Vesa: 300x300; 400x200; 400x300; 500x500; 600x400; 300x400; 800x400; 800x600; 800x500; 600x600; 400x400; 500x400; 600x500; 400x600; 100x100; 200x200	vav.link/nl/vfm-f51
	F51T Flat Panel Trolley	VFM-F51T Diagonal: 47" - 100" SWL: 95kg Vesa: 300x300; 400x200; 400x300; 500x500; 600x400; 300x400; 800x400; 800x600; 800x500; 600x600; 400x400; 500x400; 600x500; 400x600; 100x100; 200x200	vav.link/nl/vfm-f51t
	Plank voor videoconferenties voor wandbeugels	VFM-POST	vav.link/nl/vfm-post
	Plank voor videoconferenties voor wandbeugels	VFM-WVC/2	vav.link/nl/vfm-wvc-2
	Logitech Rally 2x luidsprekerbeugel	VFM-WVC/RSB	vav.link/nl/vfm-wvc-rsb

VISION

AV installation products

www.visionaudiovisual.com