

VISION

AV installation products



Garantía
de por vida

Smart, Reliable, Technical.

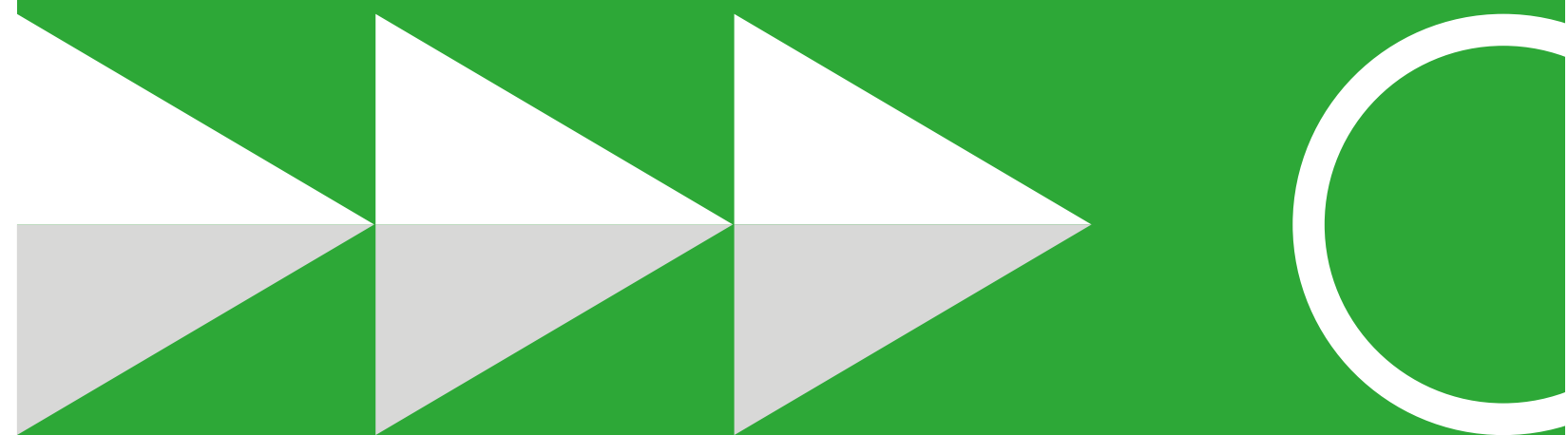



**Garantía
de por vida**



Más de 300 000 salas de reuniones en todo el mundo utilizan los productos de Vision por su excelente fiabilidad.



Vision ha comprobado que sus productos se encuentran entre los más fiables tras realizar evaluaciones comparativas con los productos de algunos de los fabricantes de electrónica más importantes del mundo.

Hemos hecho de la palabra FIABLE nuestro lema, porque nos entusiasma aumentar la fiabilidad de nuestros productos.



Si desea aportar alguna opinión que contribuya a mejorar nuestros productos, estaremos encantados de escucharla.

vav.link/garantia

Vision

Diseño inteligente hasta en el más mínimo detalle de nuestros productos. Instalación inteligente.

Los instaladores solo tienen dos manos, por eso nos aseguramos de que no sientan la necesidad de convertirse en un pulpo para instalar nuestros productos.

Inteligentes



Buscador de soportes

Introduzca parte del número de pieza de la pantalla plana y obtenga una lista preseleccionada de los soportes disponibles.



Buscador de cables

Determine cuál es el cable que necesita en 30 segundos.



Configurador Techconnect

Necesita ayuda para averiguar qué piezas necesita para componer una placa frontal? No hay problema.

Fiables



Un proveedor fiable

No obviaremos sus correos electrónicos cuando necesite ayuda. Le responderemos con la mayor brevedad posible.



Unos niveles de existencias fiables

Nos esforzamos al máximo por tener siempre existencias de los productos que usted necesita, y hemos calculado hasta qué punto lo conseguimos: el 95 % de las veces tenemos los artículos que los clientes nos piden.



Un producto fiable

Garantía durante toda la vida útil del producto. Comparamos nuestra fiabilidad con la de otros fabricantes. Por eso, cuando afirmamos que nuestros productos son sumamente fiables, no estamos especulando, sino constatando un hecho.

Técnicos



Personal técnico

Nuestro personal conoce los productos y es consciente de las dificultades a las que se enfrentan los instaladores.



Producto técnico

Nuestro equipo de desarrollo de productos traspasa constantemente los límites técnicos para proporcionar a los integradores unos productos que ofrezcan unas soluciones más sencillas.



Instalación fácil gracias al diseño

Nuestros productos están diseñados por técnicos audiovisuales y pueden adaptarse «in situ».

Ubicación de los principales almacenes Vision

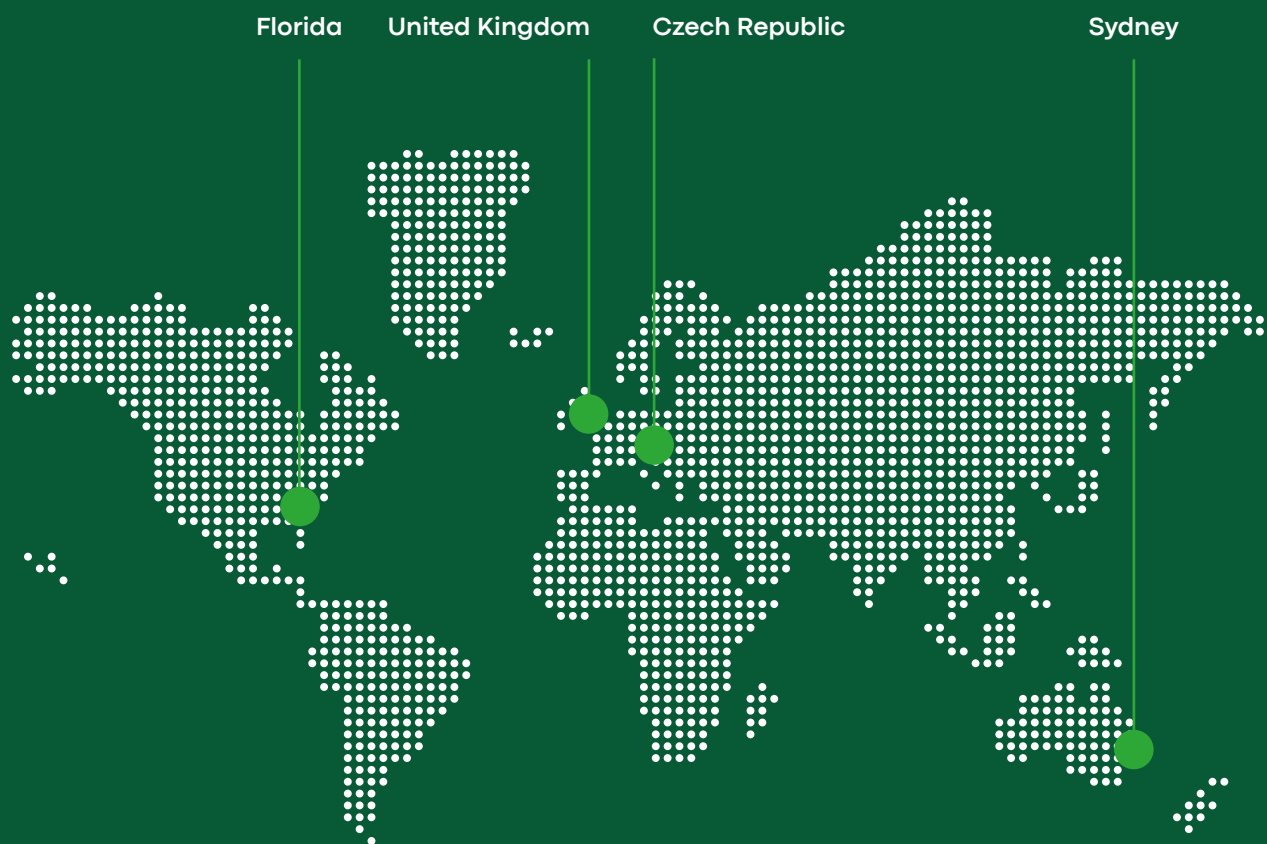

“ Ponemos todo nuestro empeño en perfeccionar los detalles así que, si se le ocurre cómo podemos mejorar un producto, le agradeceríamos que nos lo haga saber.

Será atendido por una persona real y obtendrá una respuesta inmediata. ”

Stuart Lockhart, Director General

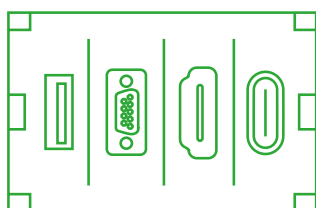

Cajas de Conexiones

- > Paquetes de Cajas de Conexiones TC
- > Módulos TC
- > Cables TC
- > Accesorios de Montaje TC
- > Placa Frontal de Mesa
- > Control Universal
- > Módulo de Amplificador Digital de 50W



Configurador de Placas Frontales Techconnect

Seleccione los productos y piezas que necesita para ver una representación gráfica de su producto final.

vav.link/es/fc



**Garantía
de por vida**

Paquete de caja de conexiones TC3

Parte del sistema Techconnect 3

Techconnect es una gama de cajas de conexiones modulares concebida especialmente para los instaladores de componentes audiovisuales. Un "marco" que consta de dos partes se fija en una caja de conexiones (o un "anillo de montaje" si la pared es hueca) y, a continuación, se encajan los módulos en su sitio para completar la instalación. Techconnect está basado en los tamaños estándar de cajas de conexiones del Reino Unido, y Vision también ofrece accesorios de montaje para otros países. En el 99 % de las instalaciones audiovisuales profesionales se requiere el mismo conjunto de módulos, por lo que Vision ofrece un paquete sencillo que incluye una selección básica de módulos para que sirvan como punto de partida.

TC3-PK EU SAP: 3446594
US SAP: 12939494

Inhalt des Modulsortiments

1 x 2-fach Installationsgehäuse UK
TC3 BACKBOX2G [SAP:3446598]
1 x 2-fach Rahmen zur Aufnahme von
5 Modulen TC3 SURR2G [SAP:3446603]
1 x VGA mit Miniklinke TC3 VGAF 3.5MM
[SAP:3446585]
1 x USB (Typ B auf Vorderseite) TC3
USB [SAP:3446581]
1 x HDMI TC3 HDMI [SAP:3446573]
3 x Blindplatten-Module TC3 BLANK
[SAP:3446572]

vav.link/de/tc3-pk

Basta con que seleccione la longitud del paquete de cables que necesita de entre las siguientes:



Blanco mate

De un blanco puro con un perfil cincelado, Techconnect3 también ofrece un espacio plano de 11 mm por encima y por debajo de los conectores para incorporar adhesivos informativos o de marca de empresa.



Módulos atornillables

Los módulos tienen una lengüeta que se engancha en el marco en la parte inferior y, a continuación, basta con girar un par de veces los tornillos preinstalados para fijar los módulos en su sitio.

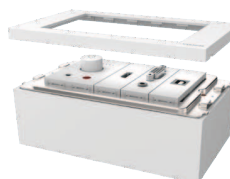

Mayor resistencia

Techconnect3 ofrece módulos más cortos y más nervaduras para reducir la flexión del módulo. En aquellas partes donde es conveniente la flexión para evitar la ruptura, se utiliza plástico ABS.



Ajuste y acabado mejorados

Techconnect3 ofrece más espacio detrás de los módulos para guardar los cables, así como unos huecos entre los módulos más estrechos y uniformes.



Amplificador TC3 de 50 W

TC3-AMP / SAP: 3446595

Amplificador digital de tamaño reducido y 2 salidas de 25 W (RMS) a 8 ohmios
2 entradas estéreo (entrada 1 duplicada en los paneles delantero y trasero)

Incluye mando a distancia por infrarrojos

vav.link/es/tc3-amp



Amplificador TC3 de 50 W

TC3-AMP+ / SAP: 8468232

Extremadamente pequeño 2 x 25 W (RMS) a 8 ohmios Amplificador Digital
2 entradas estéreo (Entrada 1 duplicada en el frente y en la parte trasera)

Control remoto por infrarrojos incluido

Par de altavoces de 5,25" incluidos

vav.link/es/tc3-ampplus



TC3 Módulo de control

TC3-CTL / SAP: 3446596

Controle proyectores, etc. a través de IR, RS-232, RS-485 y 12 V

Programa comandos

Alimentación por red eléctrica o pilas

vav.link/es/tc3-ctl



TC3 Módulo de control

TC3-CTL/2 / SAP: 7754754

Controla simultáneamente múltiples dispositivos AV con IR, RS-232 y 12V
Comandos programados para aplicaciones de señalización

Alimentado por corriente eléctrica

Botones retroiluminados con color variable

vav.link/es/tc3-ctl-2



TC3 Módulo de miniconector (conector Phoenix posterior)

TC3 3.5MM/V2 / SAP: 5354529

Se utiliza con 1 módulo

Perfecto para uso con cable de audio estéreo

Conector Phoenix en la parte posterior

Distribuidor de señal en la parte posterior

La entrada de la parte frontal desconecta la entrada de la parte posterior

vav.link/es/tc3_3-5mm-v2



TC3 Módulo hueco

TC3 BLANK / SAP: 3446572

Módulos huecos sencillos para ocultar ranuras no utilizadas del marco

Se utiliza con 1 módulo

vav.link/es/tc3_blank



TC3 Módulo pasador

TC3 BRUSH / SAP: 4726966

Módulo único de doble anchura con orificio para pasar cables

Apertura para pasar cables de más de 42 x 22 mm (1,65" x 0,87")

Se utiliza con 2 módulos

vav.link/es/tc3_brush



TC3 Módulo HDMI

TC3 HDMI / SAP: 3446573

Módulo HDMI v2.0 (4K @ 30 Hz)

Incluye un cable corto en la parte posterior con conector HDMI hembra

Transmite vídeo y audio digitales por un solo cable

Se utiliza con 1 módulo

vav.link/es/tc3_hdmi



TC3 Módulo HDMI

TC3 HDMI+ / SAP: 7345515

Módulo HDMI versión 2.0 (4K @ 60 Hz)
Incluye un cable corto en la parte posterior
provisto de conector HDMI hembra
Amplificador en línea
Cuenta con un cobre más grueso que
facilita las instalaciones más complicadas

vav.link/es/tc3_hdmiplus



TC3 Módulo de toma de alimentación para R.U.

TC3 PWRUK / SAP: 4875953

Este módulo es parte de la familia Techconnect de Vision de placas frontales modulares. Hace posible colocar una toma de alimentación en una placa frontal justo al lado de los módulos de sistemas audiovisuales.

vav.link/es/tc3_pwruk



TC3 Módulo RJ45

TC3 RJ45 / SAP: 3446576

Se utiliza con 1 módulo
Entrada para RJ45 en la parte posterior

vav.link/es/tc3_rj45

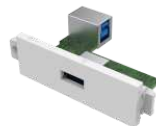

TC3 Módulo USB-A a USB-B

TC3 USBA / SAP: 3446580

Toma tipo "B" en la parte posterior igual que en el bastidor de una impresora
Toma tipo "A" en el frontal igual que en el bastidor de un ordenador portátil
Se utiliza con 1 módulo
USB 3.0 (compatible con versiones anteriores a 2.0)

vav.link/es/tc3_usba



TC3 Módulo USB-B a USB-A

TC3 USBB / SAP: 3446581

Toma tipo "A" en la parte posterior igual que en el bastidor de un ordenador portátil
Toma tipo "B" en el frontal igual que en el bastidor de una impresora
Se utiliza con 1 módulo
USB 3.0 (compatible con versiones anteriores a 2.0)

vav.link/es/tc3_usbb



TC3 Módulo USB-B a USB-A con circuito de amplificador activo

TC3 USBB+ / SAP: 3446582

Toma tipo "B" en el frontal igual que en el bastidor de una impresora
Toma tipo "A" en la parte posterior igual que en el bastidor de un ordenador portátil
El circuito activo transmite a 5 voltios a través de USB para impulsar la señal
Se utiliza con 1 módulo
USB 3.0 (compatible con versiones anteriores a 2.0)

vav.link/es/tc3_usbbplus



Techconnect USB-C module

TC3 USBC / SAP: 4783744

Toma de tipo C en la parte frontal
Cola en la parte trasera con enchufes HDMI
y USB-A

HDMI 4K @ 60 Hz

USB 3.0

El circuito activo potencia las señales

vav.link/es/tc3_usbc



TC3 Módulo VGA y audio

TC3 VGAF3.5MMD / SAP: 3446586

Conector D-sub hembra de 15 patillas para
salida de PC

Con una toma de miniconector de 3,5 mm
para audio estéreo

En lugar de conector Phoenix, tiene un
conector D-sub (VGA) hembra en la parte
posterior

Sin etiquetar

Se utiliza con 1 módulo

vav.link/es/tc3_vgaf3-5mmd



TC3 Módulo de VGA y Audio (conector Phoenix posterior)

TC3 VGAF3.5MM / SAP: 3446585

Conector D-sub hembra de 15 patillas para
salida de PC

Con una toma de miniconector de 3,5 mm
para audio estéreo

Conector Phoenix en la parte posterior

Sin etiquetar

Se utiliza con 1 módulo



TC3 Módulo VGA (conector Phoenix posterior)

TC3 VGAF / SAP: 3446584

Conector D-sub hembra de 15 patillas para
salida de PC

Conector Phoenix en la parte posterior

Se utiliza con 1 módulo

vav.link/es/tc3_vgaf



Cable blanco tipo HDMI

Cable HDMI de alta velocidad de color blanco con Ethernet. Conector compacto chapado en oro. Probado en la categoría 2.

0,5 m (1,6 pies)

TC 0.5MHDMI / SAP: 3058973

vav.link/es/tc_0-5mhdmi

1,5 m (4,9 pies)

TC 1.5MHDMI / SAP: 4500873

vav.link/es/tc_1-5mhdmi

3 m (9,8 pies)

TC2 3MHDMI / SAP: 3000666

vav.link/es/tc2_3mhdmi

10 m (32,8 pies)

TC2 10MHDMI / SAP: 2746864

vav.link/es/tc2_10mhdmi

20 m (65,6 pies)

TC 20MHDMI+ / SAP: 4842771

vav.link/es/tc_20mhdmiplus

1 m (3,2 pies)

TC 1MHDMI / SAP: 3058974

vav.link/es/tc_1mhdmi

2 m (6,5 pies)

TC 2MHDMI / SAP: 3265151

vav.link/es/tc_2mhdmi

5 m (16,4 pies)

TC2 5MHDMI / SAP: 2746863

vav.link/es/tc2_5mhdmi

15 m (49,2 pies)

TC2 15MHDMI / SAP: 2746865

vav.link/es/tc2_15mhdmi

30 m (98,4 pies)

TC 30MHDMI+ / SAP: 4842772



Cable USB 2.0 blanco

USB-A es el tipo de conector que se conecta a un portátil. USB-B es el extremo que se conecta a una impresora.

Apantallamiento trenzado de alta calidad y conector con núcleo de ferrita en ambos extremos como protección frente a las interferencias de campos electromagnéticos y de radiofrecuencia.

*Los modelos de 10 metros disponen de un amplificador activo en línea (48 mm / 1,9" de largo x 25 mm / 0,98" de ancho) integrado a medio camino del cable.

Cuando se utiliza con la placa modular de Techconnect, se recomienda utilizar el módulo amplificador activo TC2 USB+ en todos los cables que sean de más de 5 m (16,4 pies).

10 m (32,8 pies)

TC 10MUSB+/2 / SAP: 7428313

vav.link/es/tc_10musbplus-2

15 m (49,2 pies)

TC 15MUSB+/2 / SAP: 7419234

vav.link/es/tc_15musbplus-2

1m (3.2ft)

TC 1MUSB / SAP: 3265177

vav.link/es/tc_1musb

2m (6.5ft)

TC 2MUSB / SAP: 3265178

vav.link/es/tc_2musb

3 m (9,8 pies)

TC2 3MUSB / SAP: 3004700

vav.link/es/tc2_3musb

5 m (16,4 pies)

TC2 5MUSB / SAP: 3004951

vav.link/es/tc2_5musb

10 m (32,8 pies)

TC2 10MUSB+ / SAP: 3244188

vav.link/es/tc2_10musbplus

15 m (49,2 pies)

TC2 15MUSB+ / SAP: 3004953

vav.link/es/tc2_15musbplus

Cable blanco de VGA a conector Phoenix

Un conector moldeado en un extremo y un conector Phoenix macho en el otro extremo, que puede conectarse directamente en la parte trasera del módulo.



3 m (9,8 pies)

TC2 3MVGA / SAP: 3000667

5 m (16,4 pies)

TC2 5MVGA / SAP: 2042118

vav.link/es/tc2_5mvga

10 m (32,8 pies)

TC2 10MVGA / SAP: 1461166

vav.link/es/tc2_10mvga

15 m (49,2 pies)

TC2 15MVGA / SAP: 1461168

vav.link/es/tc2_15mvga

20 m (65,6 pies)

TC2 20MVGA / SAP: 1461174

vav.link/es/tc2_20mvga



TC3 Placa frontal de mesa

TC3 SURRTB / SAP: 4875951

Se encaja en la mesa
Se incluye bastidor y marco de acople
Alberga hasta 9 módulos (no se incluyen)
Ajuste y acabados de primera calidad
Negro mate

vav.link/es/tc3_surrtb

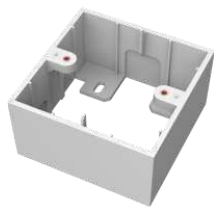

TC3 Caja de montaje en superficie y con una salida para RU

TC3 BACKBOX1G / SAP: 3446597

Coloca el marco Techconnect de salida sencilla en las paredes.
Montaje en superficie

vav.link/es/tc3_backbox1g



TC3 Marco de una salida para RU

TC3 SURR1G / SAP: 3446602

Marco de salida sencilla que admite dos módulos (no incluidos)
Se adapta a cualquier caja de montaje (empotrable) de salida sencilla estándar o anillo de montaje para RU

vav.link/es/tc3_surr1g



TC3 Marco de 65 mm para Bélgica

TC3 SURRBE65 / SAP: 3446591

El marco admite cuatro módulos (no incluidos)
Apto para canaletas Le Grand estándar de 65 mm / 2,56"

vav.link/es/tc3_surrbe65



TC3 Anillo de montaje de dos salidas sobre placa de yeso para RU

TC2 MUDRING2G / SAP: 1643908

Coloca el marco de Techconnect de dos salidas en huecos de las paredes de yeso
Montaje a paño

vav.link/es/tc2_mudring2g

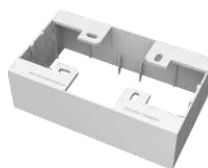

TC3 Caja de montaje en superficie de dos salidas para RU

TC3 BACKBOX2G / SAP: 3446598

Coloca el marco Techconnect de dos salidas en las paredes.
Montaje en superficie

vav.link/es/tc3_backbox2g



TC3 Marco de dos salidas para RU

TC3 SURR2G / SAP: 3446603

Marco de salida doble que admite cinco módulos (no incluidos)
Se adapta a cualquier caja de conexiones (empotrable) de salida doble estándar para el RU

vav.link/es/tc3_surr2g

Caja de conexión de mesa

Parte del sistema Techconnect 3

Parte de la familia de placas frontales AV modulares Techconnect de Vision, este marco de mesa permite su integración audiovisual completa en mesas de salas de juntas y de reuniones.



Tacto agradable

Levante la tapa y observe su utilidad. Resistente, con materiales de delicados acabados seleccionados durante su fabricación.



Puntos de sujeción para cables

En Vision nos tomamos en serio la facilidad de la instalación. Los instaladores tendrán acceso a múltiples orificios de fijación de 6 mm / 0,23" para sujetar los cables por debajo del bastidor.



Conectar y cerrar

Un hueco de 15 mm / 0,6" alrededor de la tapa, le permite la conexión o extracción, para después cerrar esta tapa y volver al espacio original de la mesa para su reunión.



Capacidad para 9 módulos

Combine y encaje los módulos necesarios en una carcasa que permite cambios futuros.



A4

El tamaño del bisel enmarcado es muy parecido al de una hoja de papel A4, siendo algo más estrecho.



Tomas de alimentación opcionales

Opte por la Schuko de Vision (UE) o bien por los módulos para la toma de alimentación conforme a BS 1363 (R.U.) (Números de pieza TC3 PWREU o TC3 PWRUK). Como cada uno de estos módulos ocupa un solo espacio destinado a 3 módulos, podrá tener hasta un total de tres.



Cierre progresivo

Aunque cierre la tapa de golpe, un amortiguador la cerrará lentamente, sin ruido alguno.

TC3 SURRTB EU SAP: 4875951 US SAP: 13445531

Se encaja en la mesa

Se incluye bastidor y marco de acople

Alberga hasta 9 módulos (no se incluyen)

Ajuste y acabados de primera calidad

Negro mate

vav.link/es/tc3_surrtb



Garantía de por vida





Garantía
de por vida

TC3-CTL EU SAP: 3446596
US SAP: 12939501

Controle proyectores, etc. a través de
IR, RS-232, RS-485 y 12 V
Programa comandos
Alimentación por red eléctrica o pilas

vav.link/es/tc3-ctl



TC3 Módulo de control

Parte del sistema Techconnect 3

El módulo de control Techconnect Control es el dispositivo profesional de control audiovisual más flexible que se pueda encontrar. Un sencillo panel de control se encarga de controlarlo todo y solo presenta a los usuarios las funciones que utilizan a diario. Sin necesidad de llamar al servicio de asistencia técnica. Olvídense de perder los controles remotos. Todo seguro en un único módulo Techconnect.



Modo sencillo

Mantenga pulsados los dos botones centro para que el módulo de control adopte el modo de aprendizaje. Apunte el control remoto del dispositivo original a la parte delantera del módulo de control y programe un código por botón.



Necesita más botones?

Si necesita más de seis botones, el software le permite añadir otro módulo de control modo de teclado de extensión que se conecta al maestro.



Batería

El módulo de control incluye un adaptador a la red eléctrica, pero también puede alimentarse mediante 2 x pilas AAA (no incluidas).



Biblioteca de códigos

Una biblioteca integrada de códigos IR y RS-232 ayuda a acelerar la introducción de códigos. Se pueden agregar códigos IR usando el control remoto original, o copiando y pegando el código hex si ha perdido el control remoto.



Duplicación

Los programas se pueden guardar en un PC, facilitando la posible duplicación.



Retraso

Los comandos se pueden retrasar hasta 60 segundos. Por ejemplo, cuando enciende un proyector este tarda unos momentos en calentarse, de manera que la pantalla motorizada no desciende hasta que el proyector está listo.



Etiquetas

Los botones de la parte delantera tienen una tapa transparente que se puede retirar para poder cambiar las etiquetas.



Botones con iluminación de fondo

Los botones con iluminación son sencillos de leer.



Fácil Cableado

Para acelerar la instalación que viene con un cable corto serie de 9 patillas que se enchufa en el puerto de Phoenix en el Control.



Modo avanzado

Conecte el módulo de control a un PC y use el software que se incluye para asignar comandos múltiples RS-232, IR y 12 V a cada botón.



Programación

Una vez introducidos los comandos, se pueden programar.

Amplificador TC3 de 50 W

Parte del sistema Techconnect 3



Entrada en el panel delantero

En el panel trasero hay dos entradas con conectores Phoenix extraíbles pero, para mayor comodidad, la entrada 1 además está duplicada en el panel delantero, junto con una toma de miniconector. Mientras se encuentra en uso, esta entrada «seminormalizada» desconecta el terminal trasero.



Mando a distancia

Incluye un mando a distancia con receptores de infrarrojos en la parte delantera y trasera para su integración con sistemas de control tales como Techconnect Control. Nota: Este amplificador no incluye control de tono. Los mandos a distancia de repuesto de Vision incorporan botones de tono, pero no funcionan con este producto.



Amplificador de clase D

Los amplificadores digitales no consumen energía salvo que esté activo el programa de amplificación por lo que, incluso aunque se hayan encendido con el volumen máximo, en la práctica estarán apagados si no reciben ninguna entrada. Los amplificadores digitales también tienen la ventaja de funcionar en frío, por lo que no necesitan voluminosos disipadores de calor.



Cables incluidos

El cable de altavoz así como el cable de conexión a la parte trasera del módulo está incluido.



Regulador táctil

El producto es fácil de usar gracias a su interfaz de control sencilla y clara: basta con mantener pulsado el regulador para encenderlo y apagarlo. Púlselo brevemente para cambiar la entrada.



Amplificador para cuatro altavoces

No se deje engañar por su tamaño: el amplificador Techconnect puede funcionar con una resistencia de carga de 4 ohmios, lo que le permitirá alimentar hasta cuatro altavoces de 8 ohmios (o dos altavoces de 4 ohmios).



Al alcance de la mano

Como se puede colocar en cualquier lugar de la sala, resulta ideal para espacios de formación, salas de juntas y aulas.



Gama Techconnect integrada

Incluye una caja de conexiones y un marco de salida simple pero, si lo prefiere, puede instalarlo en un marco de salida doble junto con otros módulos Techconnect.



Seguro

Perfecto para cuando no hay mobiliario en el que colocar un amplificador, ya que, al estar montado en la pared, es mucho menos visible ante posibles robos.



Memoria predefinida

De forma predeterminada, cuando se conecta la alimentación, el amplificador Techconnect se enciende y aplica la configuración más reciente. Si se utiliza en aplicaciones hoteleras, es posible ajustarlo para que regrese a una entrada y un nivel predefinidos cuando se encienda, por ejemplo, en las habitaciones del hotel.



Fácil de instalar y desinstalar

Un módulo resistente fácil de instalar, retirar y desconectar desde la parte delantera. Los conectores Phoenix extraíbles permiten que los usuarios finales con menos conocimientos técnicos puedan desinstalarlo muy fácilmente en caso necesario.



Garantía de por vida

Al utilizar la tecnología más avanzada de chips para amplificadores digitales de baja impedancia, el nuevo módulo de amplificador Techconnect ofrece una enorme potencia en sus 2 salidas de 25 W RMS (a 8 ohmios) con un tamaño reducido que encaja en el espacio de un módulo doble. Es idóneo para espacios de reuniones, museos y salas de presentación.

Diseño para salas de reuniones, museos y zonas de presentación.

TC3-AMP EU SAP: 3446595

US SAP: 12939499

TC3-AMP+SP-1800 EU SAP: 3692237

US SAP: 70017401

TC3-AMP+CS-1900 EU SAP: 5356158

Amplificador digital de tamaño reducido y 2 salidas de 25 W (RMS) a 8 ohmios
2 entradas estéreo (entrada 1 duplicada en los paneles delantero y trasero)
Incluye mando a distancia por infrarrojos

vav.link/es/tc3-amp



Construya su propia caja de conexiones usando nuestro **Configurador de Caja de conexiones Techconnect**

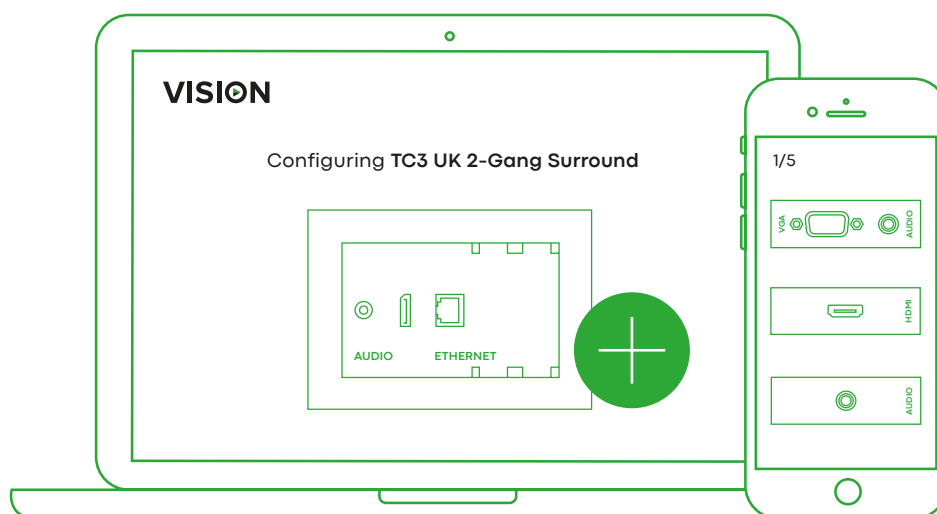

Seleccione los productos y piezas que necesita para ver una representación gráfica de su producto final y cree una lista de los productos que debe adquirir con **todos los detalles técnicos.**

Su lista de compras



TC3 Módulo de miniconector



TC3 Módulo de salida de audio triple [RCA]



TC3 Módulo HDMI



TC3 Módulo VGA y audio



TC3 Módulo dual de RJ45



TC3 Módulo de altavoz con cable descubierto





















Imprimir

















Descargar

vav.link/es/fc





Módulos TC

Producto	Número de pieza	Información	Enlace
 Amplificador TC3 de 50 W	TC3-AMP		vav.link/es/tc3-amp
 Amplificador TC3 de 50 W	TC3-AMP+		vav.link/es/tc3-ampplus
 TC3 Módulo de control	TC3-CTL		vav.link/es/tc3-ctl
 TC3 Módulo de control	TC3-CTL/2		vav.link/es/tc3-ctl-2
 TC3 Módulo de miniconector (conector Phoenix posterior)	TC3 3.5MM/V2		vav.link/es/tc3_3-5mm-v2
 TC3 Módulo hueco	TC3 BLANK		vav.link/es/tc3_blank
 TC3 Módulo pasador	TC3 BRUSH		vav.link/es/tc3_brush
 TC3 Módulo HDMI	TC3 HDMI		vav.link/es/tc3_hdmi
 TC3 Módulo HDMI	TC3 HDMI+		vav.link/es/tc3_hdmiplus
 TC3 Módulo de toma de alimentación para R.U.	TC3 PWRUK		vav.link/es/tc3_pwruk
 TC3 Módulo RJ45	TC3 RJ45		vav.link/es/tc3_rj45
 TC3 Módulo USB-A a USB-B	TC3 USBA		vav.link/es/tc3_usba
 TC3 Módulo USB-B a USB-A	TC3 USBB		vav.link/es/tc3_usbb
 TC3 Módulo USB-B a USB-A con circuito de amplificador activo	TC3 USBB+	Connector: USB-A (female); USB-B (female)	vav.link/es/tc3_usbbplus
 Techconnect USB-C module	TC3 USBC		vav.link/es/tc3_usbc
 TC3 Módulo de VGA y Audio (conector Phoenix posterior)	TC3 VGAF3.5MM		vav.link/es/tc3_vgaf3-5mm
 TC3 Módulo VGA y audio	TC3 VGAF3.5MMD		vav.link/es/tc3_vgaf3-5mmd
 TC3 Módulo VGA (conector Phoenix posterior)	TC3 VGAF		vav.link/es/tc3_vgaf

Cables TC

Producto	Número de pieza	Información	Enlace
 <p>Cable blanco de 5 m (16,4 pies) de VGA a conector Phoenix</p>	TC2 5MVGA	Colour: White Connector: VGA (male) Length: 5m (16ft)	vav.link/es/tc2_5mvga
 <p>Cable blanco de 10 m (32,8 pies) de VGA a conector Phoenix</p>	TC2 10MVGA	Colour: White Connector: VGA (male) Length: 10m (33ft)	vav.link/es/tc2_10mvga
 <p>Cable blanco tipo HDMI de 3 m (9,8 pies)</p>	TC2 3MHDMI	Colour: White Connector: HDMI (male) Length: 3m (10ft)	vav.link/es/tc2_3mhdmi
 <p>Cable Negro Tipo HDMI de 3 m (9,8 pies)</p>	TC 3MHDMI/BL	Colour: Black Connector: HDMI (male) Length: 3m (10ft)	vav.link/es/tc_3mhdmi-bl
 <p>Cable profesional blanco tipo HDMI de 5 m (16,4 pies)</p>	TC2 5MHDMI	Colour: White Connector: HDMI (male) Length: 5m (16ft)	vav.link/es/tc2_5mhdmi
 <p>Cable Negro tipo HDMI de 5 m (16,4 pies)</p>	TC 5MHDMI/BL	Colour: Black Connector: HDMI (male) Length: 5m (16ft)	vav.link/es/tc_5mhdmi-bl
 <p>Cable blanco tipo HDMI de 10 m (32,8 pies)</p>	TC2 10MHDMI	Colour: White Connector: HDMI (male) Length: 10m (33ft)	vav.link/es/tc2_10mhdmi
 <p>Cable Negro tipo HDMI de 10 m (32,8 pies)</p>	TC 10MHDMI/BL	Colour: Black Connector: HDMI (male) Length: 10m (33ft)	vav.link/es/tc_10mhdmi-bl
 <p>Cable blanco tipo HDMI de 15 m (49,2 pies)</p>	TC2 15MHDMI	Colour: White Connector: HDMI (male) Length: 15m (49ft)	vav.link/es/tc2_15mhdmi
 <p>Cable blanco de 15 m (49,2 pies) de VGA a conector Phoenix</p>	TC2 15MVGA	Colour: White Connector: VGA (male) Length: 15m (49ft)	vav.link/es/tc2_15mvga
 <p>Cable blanco para USB 2.0 de 3 m (9,8 pies)</p>	TC2 3MUSB	Colour: White Connector: USB-A (male); USB-B (male) Length: 3m (10ft)	vav.link/es/tc2_3musb
 <p>Cable Negro para USB 2.0 de 3 m (9,8 pies)</p>	TC 3MUSB/BL	Colour: Black Connector: USB-A (male); USB-B (male) Length: 3m (10ft)	vav.link/es/tc_3musb-bl
 <p>Cable blanco para USB 2.0 de 5 m (16,4 pies)</p>	TC2 5MUSB	Colour: White Connector: USB-A (male); USB-B (male) Length: 5m (16ft)	vav.link/es/tc2_5musb
 <p>Cable Negro para USB 2.0 de 5 m (16,4 pies)</p>	TC 5MUSB/BL	Colour: Black Connector: USB-A (male); USB-B (male) Length: 5m (16ft)	vav.link/es/tc_5musb-bl

Cables TC

Producto		Número de pieza	Información	Enlace
	Cable blanco para USB 2.0 de 10 m (32,8 pies) con amplificador activo	TC 10MUSB+/2	Colour: White Connector: USB-A (male); USB-B (male) Length: 10m (33ft)	vav.link/es/tc_10musbplus-2
	Cable Negro para USB 2.0 de 10 m (32,8 pies) con amplificador activo	TC 10MUSB+/BL/2	Colour: Black Connector: USB-A (male); USB-B (male) Length: 10m (33ft)	vav.link/es/tc_10musbplus-bl-2
	Cable blanco para USB 2.0 de 15 m (49,2 pies) con amplificador activo	TC 15MUSB+/2	Colour: White Connector: USB-A (male); USB-B (male) Length: 15m (49ft)	vav.link/es/tc_15musbplus-2
	Cable Negro para USB 2.0 de 15 m (49,2 pies) con amplificador activo	TC 15MUSB+/BL	Colour: Black Connector: USB-A (male); USB-B (male) Length: 15m (49ft)	vav.link/es/tc_15musbplus-bl
	Cable Negro para USB 2.0 de 15 m (49,2 pies) con amplificador activo	TC 15MUSB+/BL/2	Colour: Black Connector: USB-A (male); USB-B (male) Length: 15m (49ft)	vav.link/es/tc_15musbplus-bl-2

Accesorios de Montaje TC

Producto		Número de pieza	Información	Enlace
	TC3 Caja de montaje en superficie y con una salida para RU	TC3 BACKBOX1G	Colour: White	vav.link/es/tc3_backbox1g
	TC3 Caja de montaje en superficie de dos salidas para RU	TC3 BACKBOX2G	Colour: White	vav.link/es/tc3_backbox2g
	TC3 Anillo de montaje de dos salidas sobre placa de yeso para RU	TC2 MUDRING2G		vav.link/es/tc2_mudring2g
	TC3 Marco de una salida para RU	TC3 SURR1G	Colour: White	vav.link/es/tc3_surr1g
	TC3 Marco de dos salidas para RU	TC3 SURR2G		vav.link/es/tc3_surr2g
	TC3 Placa frontal de mesa	TC3 SURRTB		vav.link/es/tc3_surrtb
	TC3 Marco de 65 mm para Bélgica	TC3 SURRBE65		vav.link/es/tc3_surrbe65





Extensores

- > HDMI-Over-IP
- > Conmutador HDMI
- > Inalámbrico HDMI, MDP, and USB-C
- > Matriz HDMI-Sobre-IP



HDMI-over-IP Transmitter

TC-HDMIPTX/V2 / SAP: 6243779

vav.link/es/tc-hdmiiptx-v2



HDMI-over-IP Receiver

TC-HDMIIPRX/V2 / SAP: 6243780

vav.link/es/tc-hdmiiprx-v2



HDMI-over-IP Transmitter

TC-HDMIPTX/3 / SAP: 6862537

vav.link/es/tc-hdmiiptx-3



HDMI-over-IP Receiver

TC-HDMIIPRX/3 / SAP: 6862534

vav.link/es/tc-hdmiiprx-3



Conmutador de HDMI

TC-HDMI31 / SAP: 4053413

RS-232 y mando a distancia
4K y 2K a hasta 60 Hz
HDMI v2.0
3 entradas / 1 salida

vav.link/es/tc-hdmi31

Producto		Número de pieza	Información	Enlace
	HDMI-over-IP Transmitter	TC-HDMIPTX/V2		vav.link/es/tc-hdmiiptx-v2
	HDMI-over-IP Receiver	TC-HDMIIPRX/V2		vav.link/es/tc-hdmiiprx-v2
	Conmutador de HDMI	TC-HDMI31	RS-232 y mando a distancia 4K y 2K a hasta 60 Hz HDMI v2.0 3 entradas / 1 salida	vav.link/es/tc-hdmi31
	Digital Signage HDMI-over-IP	TC-HDMIIP/3	Distribuye HDMI mediante una red Compresión H.265 De uno a uno directamente a través de una LAN o, bien, directamente De uno a varios a través de una LAN Distribuidor de señal de infrarrojos Transmisión USB 1.1	vav.link/es/tc-hdmiip-3

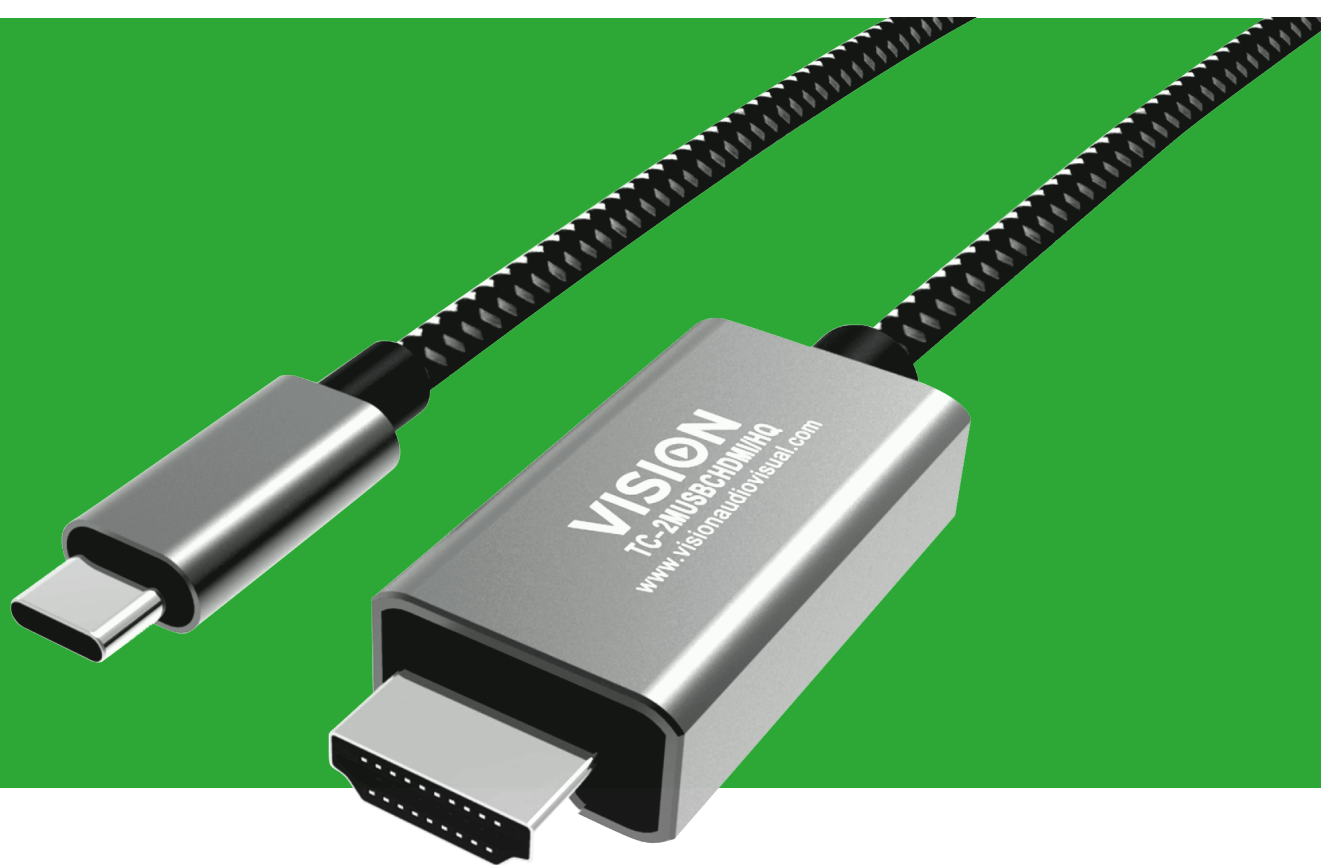

Cables

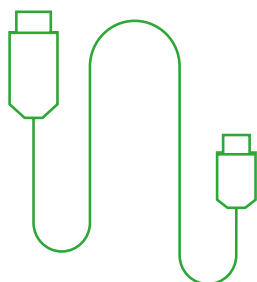

Buscador de Cables

Busque en nuestra amplia gama de cables por tipo de conector, por su longitud y por color

vav.link/es/cf

- > Cables de Audio
- > Cables y Adaptadores Displayport
- > Cables y Adaptadores USB
- > Cables de Datos Por Fibra
- > CAT6 Cable Ethernet
- > Cables y Adaptadores HDMI
- > Cables y Adaptadores USB-C
- > Cables de Alimentación
- > Cables y Adaptadores Serial
- > Cables y Adaptadores VGA



Cable blanco de miniconector

Este cable de conexión sencilla le permite conectar su teléfono o portátil a la mayoría de sistemas de audio. Los minijacks también se conocen como jacks de 1/8" (cuarto de pulgada), jacks de 3,5 mm / 0,14" o jacks TRS (punta-anillo-manguito). Transportan una señal de "nivel de línea".

Incluye un adaptador de miniconector hembra a Phoenix para posibilitar la conexión a la parte trasera de los módulos Techconnect.

1 m (3,2 pies)

TC 1M3.5MMP / SAP: 3546048

vav.link/es/tc_1m3-5mmp

2 m (6,6 pies)

TC 2M3.5MMP / SAP: 3265183

vav.link/es/tc_2m3-5mmp

3 m (9,8 pies)

TC 3M3.5MMP / SAP: 4500881

vav.link/es/tc_3m3-5mmp

5 m (16,4 pies)

TC 5M3.5MMP / SAP: 4536894

vav.link/es/tc_5m3-5mmp

10 m (32,8 pies)

TC 10M3.5MMP / SAP: 4536895

vav.link/es/tc_10m3-5mmp

15 m (49,2 pies)

TC 15M3.5MMP / SAP: 4536896

vav.link/es/tc_15m3-5mmp

DisplayPort Cable & Adaptors



Cable blanco tipo DisplayPort

1 m (3,2 pies)

TC 1MDP / SAP: 3265160

vav.link/es/tc_1mdp

3 m (9,8 pies)

TC 3MDP / SAP: 4500876

vav.link/es/tc_3mdp

10 m (32,8 pies)

TC 10MDP / SAP: 4537083

vav.link/es/tc_10mdp

2 m (6,6 pies)

TC 2MDP / SAP: 3265161

vav.link/es/tc_2mdp

5 m (16,4 pies)

TC 5MDP / SAP: 3265162

vav.link/es/tc_5mdp



Cable Negro tipo DisplayPort

2 m (6,6 pies)

TC 2MDP/BL / SAP: 4911604

vav.link/es/tc_2mdp-bl

3 m (9,8 pies)

TC 3MDP/BL / SAP: 4911605

vav.link/es/tc_3mdp-bl



Cable Negro de 1 m (3,2 pies) de DisplayPort a HDMI

TC 1MDPHDMI/BL / SAP: 4911607

Permite conectar un PC con salida DisplayPort de modo dual (DP++) a una pantalla con entrada HDMI. NO BIDIRECCIONAL. NO CONVIERTE HDMI EN DP.

vav.link/es/tc_1mdphdmi-bl



Cable Negro de 2 m (6,5 pies) de DisplayPort a HDMI

TC 2MDPHDMI/BL / SAP: 4911608

Permite conectar un PC con salida DisplayPort de modo dual (DP++) a una pantalla con entrada HDMI. NO BIDIRECCIONAL. NO CONVIERTE HDMI EN DP.

vav.link/es/tc_2mdphdmi-bl



Adaptador profesional blanco de mini-DisplayPort a VGA

TC-MDPVGA / SAP: 3265173

Se conecta al mini-DisplayPort (también denominado Thunderbolt) y dispone de toma VGA. El circuito activo convierte la señal digital en una señal analógica para aquellas pantallas que no dispongan de entrada digital.

vav.link/es/tc-mdpvga



Adaptador profesional Negro de DisplayPort a HDMI

TC-DPHDMI/BL / SAP: 4979292

Se conecta al DisplayPort y dispone de toma HDMI de tamaño completo. El circuito activo permite conectar PC con o sin DisplayPort de modo dual (DP++) a pantallas con entrada HDMI. NO BIDIRECCIONAL. NO CONVIERTE HDMI EN DP.

vav.link/es/tc-dphdmi-bl



Adaptador profesional blanco de DisplayPort a VGA

TC-DPVGA / SAP: 4507453

Se conecta al DisplayPort del ordenador portátil y cuenta con toma VGA. El circuito activo convierte la señal digital en VGA analógica para aquellas pantallas que no dispongan de entrada digital.

vav.link/es/tc-dpvga



Adaptador profesional Negro de DisplayPort a VGA

TC-DPVGA/BL / SAP: 4979137

Se conecta al DisplayPort del ordenador portátil y cuenta con toma VGA. El circuito activo convierte la señal digital en VGA analógica para aquellas pantallas que no dispongan de entrada digital.

vav.link/es/tc-dpvga-bl



Adaptador profesional Negro de mini-DisplayPort a HDMI

TC-MDPHDMI/BL / SAP: 4979147

Se conecta al mini-DisplayPort (también denominado Thunderbolt) y dispone de toma HDMI de tamaño completo. El circuito activo permite conectar PC con o sin DisplayPort de modo dual (DP++) a pantallas con entrada HDMI.

vav.link/es/tc-mdphdmi-bl



Adaptador profesional Negro de mini-DisplayPort a VGA

TC-MDPVGA/BL / SAP: 4979356

Se conecta al mini-DisplayPort (también denominado Thunderbolt) y dispone de toma VGA. El circuito activo convierte la señal digital en una señal analógica para aquellas pantallas que no dispongan de entrada digital.

vav.link/es/tc-mdpvga-bl



Cable USB 2.0 blanco

USB-A es el tipo de conector que se conecta a un portátil. USB-B es el extremo que se conecta a una impresora.

Apantallamiento trenzado de alta calidad y conector con núcleo de ferrita en ambos extremos como protección frente a las interferencias de campos electromagnéticos y de radiofrecuencia.

*Los modelos de 10 metros disponen de un amplificador activo en línea (48 mm / 1,9" de largo x 25 mm / 0,98" de ancho) integrado a medio camino del cable.

Cuando se utiliza con la placa modular de Techconnect, se recomienda utilizar el módulo amplificador activo TC2 USB+ en todos los cables que sean de más de 5 m (16,4 pies).

10 m (32,8 pies)

TC 10MUSB+/2 / SAP: 7428313

vav.link/es/tc_10musbplus-2

15 m (49,2 pies)

TC 15MUSB+/2 / SAP: 7419234

vav.link/es/tc_15musbplus-2

1m (3.2ft)

TC 1MUSB / SAP: 3265177

vav.link/es/tc_1musb

2m (6.5ft)

TC 2MUSB / SAP: 3265178

vav.link/es/tc_2musb

3 m (9,8 pies)

TC2 3MUSB / SAP: 3004700

vav.link/es/tc2_3musb

5 m (16,4 pies)

TC2 5MUSB / SAP: 3004951

vav.link/es/tc2_5musb

10 m (32,8 pies)

TC2 10MUSB+ / SAP: 3244188

vav.link/es/tc2_10musbplus

15 m (49,2 pies)

TC2 15MUSB+ / SAP: 3004953

vav.link/es/tc2_15musbplus

Cable prolongador blanco para USB 2.0



1 m (3,2 pies)

TC 1MUSBEXT / SAP: 3265181

vav.link/es/tc_1musbext

2 m (6,5 pies)

TC 2MUSBEXT / SAP: 3265182

vav.link/es/tc_2musbext

3 m (9,8 pies)

TC 3MUSBEXT+ / SAP: 4500879

vav.link/es/tc_3musbextplus

5 m (16,4 pies)

TC 5MUSBEXT+ / SAP: 4500880

vav.link/es/tc_5musbextplus



Cable blanco de 1 m (3,2 pies) de USB-C a USB 3.0

En un extremo: USB-A – Se enchufa al antiguo conector de su portátil y transmite señal USB 3.0.

En el otro extremo: USB tipo C – El nuevo conector USB, reversible y más pequeño, admite la señal USB 3.1.

1 m (3,2 pies)

TC 1MUSBCA / SAP: 4322261

vav.link/es/tc_1musbca

2 m (6,5 pies)

TC 2MUSBCA / SAP: 4322262

vav.link/es/tc_2musbca

3 m (9,8 pies)

TC 3MUSBCA / SAP: 4322263

vav.link/es/tc_3musbca



Cable negro USB 2.0

USB-A es el tipo de conector que se conecta a un portátil. USB-B es el extremo que se conecta a una impresora.

Apantallamiento trenzado de alta calidad y conector con núcleo de ferrita en ambos extremos como protección frente a las interferencias de campos electromagnéticos y de radiofrecuencia.

10 m (32,8 pies)

TC 10MUSB+/BL/2 / SAP: 7419232

vav.link/es/tc_10musbplus-bl-2

15 m (49,2 pies)

TC 15MUSB+/BL/2 / SAP: 7419233

vav.link/es/tc_15musbplus-bl-2

1 m (3,2 pies)

TC 1MUSB/BL / SAP: 4911615

vav.link/es/tc_1musb-bl

2 m (6,5 pies)

TC 2MUSB/BL / SAP: 4911616

vav.link/es/tc_2musb-bl

3 m (9,8 pies)

TC 3MUSB/BL / SAP: 4911617

vav.link/es/tc_3musb-bl

5 m (16,4 pies)

TC 5MUSB/BL / SAP: 4911618

vav.link/es/tc_5musb-bl

10 m (32,8 pies)

TC 10MUSB+/BL / SAP: 4911619

vav.link/es/tc_10musbplus-bl

15 m (49,2 pies)

TC 15MUSB+/BL / SAP: 4911620

vav.link/es/tc_15musbplus-bl



Cable prolongador Negro para USB 2.0 de 2 m (6,5 pies)

TC 2MUSBEXT/BL / SAP: 4911621

vav.link/es/tc_2musbext-bl



Cable prolongador profesional Negro para USB 2.0 de 5 m (16,4 pies) con amplificador activo

TC 5MUSBEXT+/BL / SAP: 4911622

vav.link/es/tc_5musbextplus-bl



Cable Negro de 1 m (3,2 pies) de USB-C a USB 3.0 (conector tipo A)

TC 1MUSBCA/BL / SAP: 4911624

En un extremo: USB-A – Se enchufa al antiguo conector de su portátil y transmite señal USB 3.0.

En el otro extremo: USB tipo C – El nuevo conector USB, reversible y más pequeño, admite la señal USB 3.1.

vav.link/es/tc_1musbca-bl



Cable Negro de 2 m (6,5 pies) de USB-C a USB 3.0 (conector tipo A)

TC 2MUSBCA/BL / SAP: 4911625

En un extremo: USB-A – Se enchufa al antiguo conector de su portátil y transmite señal USB 3.0.

En el otro extremo: USB tipo C – El nuevo conector USB, reversible y más pequeño, admite la señal USB 3.1.

vav.link/es/tc_2musbca-bl



Cable Negro de 2 m (6,5 pies) de USB-C a USB 3.0 (conector tipo B)

TC 2MUSBCB/BL / SAP: 6334563

En un extremo: USB C: se conecta a su ordenador portátil. El nuevo conector USB reversible y más pequeño es compatible con la versión 3.1 de USB.

En el otro extremo: USB B: se conecta a un dispositivo periférico, como una impresora o una pantalla interactiva. Compatible con USB versión 3.0.

vav.link/es/tc_2musbcb-bl



Adaptador profesional blanco de USB-C a USB 3.0 conector tipo A

TC-USBC3A / SAP: 4322267

Convierte el puerto USB-C de un ordenador portátil en un USB 3.0 más antiguo para que puedan utilizarse ratones, impresoras y otros periféricos.

vav.link/es/tc-usbc3a



Adaptador profesional Negro de USB-C a USB 3.0 conector tipo A

TC-USBC3A/BL / SAP: 4979313

Convierte el puerto USB-C de un ordenador portátil en un USB 3.0 más antiguo para que puedan utilizarse ratones, impresoras y otros periféricos.

vav.link/es/tc-usbc3a-bl



Adaptador profesional negro de USB-C a USB 3.0/conector tipo A

TC-USB3AC/BL / SAP: 5535560

Se conecta al puerto USB 3.0 en un ordenador portátil para proporcionar un puerto USB 3.1 (USB-C) a fin de que se puedan usar los periféricos más nuevos.

vav.link/es/tc-usb3ac-bl



Adaptador profesional negro de USB 3.0 a HDMI

TC-USBHDMI / SAP: 4322270

Conecta el puerto USB 3.0 de un ordenador portátil con un dispositivo de visualización.

vav.link/es/tc-usbhdm



Adaptador profesional negro de USB 3.0 a VGA

TC-USBVGA / SAP: 4322269

Conecta el puerto USB-A de un ordenador portátil con un dispositivo de visualización.

vav.link/es/tc-usbvga



Adaptador profesional blanco de USB 3.0 a Ethernet

TC-USBETH / SAP: 3265218

100/1000 Mbps

vav.link/es/tc-usbeth



Adaptador profesional Negro de USB 3.0 a Ethernet

TC-USBETH/BL / SAP: 4979136

100/1000 Mbps

vav.link/es/tc-usbeth-bl



Adaptador serie profesional negro para USB 2.0 a RS-232 de 9 pines

TC-USBSER / SAP: 3265219

Convierte un puerto USB de un ordenador en un puerto serie de 9 patillas para aplicaciones de control con interfaz RS-232.

vav.link/es/tc-usbser



Adaptador de carga USB-A de 5 W con euroenchufe

TC-PUSBAEU/18 / SAP: 7463122

Adaptador de carga USB-A Euroenchufe CEE 7/7 para la UE
Carga 2 veces más rápido que los cargadores habituales
De fábrica certificada para MFi (Made For/hecho para iOS)

vav.link/es/tc-pusbaeu-18

CAT6 Ethernet Cables



Garantía
de por vida



Cable blanco CAT6

0,5 m (1,6 pies)

TC 0.5MCAT6 / SAP: 3265140

vav.link/es/tc_0-5mcat6

2 m (6,5 pies)

TC 2MCAT6 / SAP: 3265142

vav.link/es/tc_2mcat6

5 m (16,4 pies)

TC 5MCAT6 / SAP: 3265147

vav.link/es/tc_5mcat6

1 m (3,2 pies)

TC 1MCAT6 / SAP: 3265141

vav.link/es/tc_1mcat6

3 m (9,8 pies)

TC 3MCAT6 / SAP: 3265146

vav.link/es/tc_3mcat6

10 m (32,8 pies)

TC 10MCAT6 / SAP: 3265148

vav.link/es/tc_10mcat6



Cable Negro CAT6

0,5 m (1,6 pies)

TC 0.5MCAT6/BL / SAP: 4911589

vav.link/es/tc_0-5mcat6-bl

10 m (32,8 pies)

TC 10MCAT6/BL / SAP: 4911594

vav.link/es/tc_10mcat6-bl

3 m (9,8 pies)

TC 3MCAT6/BL / SAP: 4911592

vav.link/es/tc_3mcat6-bl

1 m (3,2 pies)

TC 1MCAT6/BL / SAP: 4911590

vav.link/es/tc_1mcat6-bl

2 m (6,5 pies)

TC 2MCAT6/BL / SAP: 4911591

vav.link/es/tc_2mcat6-bl

5 m (16,4 pies)

TC 5MCAT6/BL / SAP: 4911593

vav.link/es/tc_5mcat6-bl



Adaptador profesional blanco de USB-C a Ethernet

TC-USBCETH / SAP: 4322273

Convierte un puerto USB de un portátil en un puerto Ethernet RJ45.

vav.link/es/tc-usbceth



Adaptador profesional Negro de USB-C a Ethernet

TC-USBCETH/BL / SAP: 4979314

Convierte un puerto USB de un portátil en un puerto Ethernet RJ45.

vav.link/es/tc-usbceth-bl



Adaptador profesional blanco de USB 3.0 a Ethernet

TC-USBETH / SAP: 3265218

100/1000 Mbps

vav.link/es/tc-usbeth



Adaptador profesional Negro de USB 3.0 a Ethernet

TC-USBETH/BL / SAP: 4979136

100/1000 Mbps

vav.link/es/tc-usbeth-bl



Cable blanco tipo HDMI

Cable HDMI de alta velocidad de color blanco con Ethernet. Conector compacto chapado en oro. Probado en la categoría 2.

0,5 m (1,6 pies)

TC 0.5MHDMI / SAP: 3058973

vav.link/es/tc_0-5mhdmi

1,5 m (4,9 pies)

TC 1.5MHDMI / SAP: 4500873

vav.link/es/tc_1-5mhdmi

3 m (9,8 pies)

TC2 3MHDMI / SAP: 3000666

vav.link/es/tc2_3mhdmi

10 m (32,8 pies)

TC2 10MHDMI / SAP: 2746864

vav.link/es/tc2_10mhdmi

20 m (65,6 pies)

TC 20MHDMI+ / SAP: 4842771

vav.link/es/tc_20mhdmiplus

1 m (3,2 pies)

TC 1MHDMI / SAP: 3058974

vav.link/es/tc_1mhdmi

2 m (6,5 pies)

TC 2MHDMI / SAP: 3265151

vav.link/es/tc_2mhdmi

5 m (16,4 pies)

TC2 5MHDMI / SAP: 2746863

vav.link/es/tc2_5mhdmi

15 m (49,2 pies)

TC2 15MHDMI / SAP: 2746865

vav.link/es/tc2_15mhdmi

30 m (98,4 pies)

TC 30MHDMI+ / SAP: 4842772



Blanco de USB-C a HDMI

En un extremo: HDMI – Se conecta a un dispositivo de visualización.

En el otro extremo: USB tipo C – El nuevo conector USB, reversible y más pequeño, admite la señal USB 3.1.

2 m (6,5 pies)

TC 2MUSBCHDMI / SAP: 4322266

vav.link/es/tc_2musbchdmi

3 m (9,8 pies)

TC 3MUSBCHDMI / SAP: 4322274

vav.link/es/tc_3musbchdmi



Cable Negro Tipo HDMI

Cable HDMI de alta velocidad de color negro con Ethernet. Conector compacto chapado en oro. Probado en la categoría 2.

0,5 m (1,6 pies)

TC 0.5MHDMI/BL / SAP: 4911595

vav.link/es/tc_0-5mhdmi-bl

1,5 m (4,9 pies)

TC 1.5MHDMI/BL / SAP: 4911597

vav.link/es/tc_1-5mhdmi-bl

3 m (9,8 pies)

TC 3MHDMI/BL / SAP: 4911599

vav.link/es/tc_3mhdmi-bl

10 m (32,8 pies)

TC 10MHDMI/BL / SAP: 4911601

vav.link/es/tc_10mhdmi-bl

1 m (3,2 pies)

TC 1MHDMI/BL / SAP: 4911596

vav.link/es/tc_1mhdmi-bl

2 m (6,5 pies)

TC 2MHDMI/BL / SAP: 4911598

vav.link/es/tc_2mhdmi-bl

5 m (16,4 pies)

TC 5MHDMI/BL / SAP: 4911600

vav.link/es/tc_5mhdmi-bl

15 m (49,2 pies)

TC 15MHDMI/BL / SAP: 4911602

vav.link/es/tc_15mhdmi-bl



Cable Negro de 2 m (6,5 pies) de HDMI a VGA

TC 2MHDMIVGA/BL / SAP: 4911603

¿Desea conectar un ordenador moderno a una pantalla antigua? *Nota: No convierte VGA en HDMI.*

vav.link/es/tc_2mhdmivga-bl



Cable Negro de 1 m (3,2 pies) de DisplayPort a HDMI

TC 1MDPHDMI/BL / SAP: 4911607

Permite conectar un PC con salida DisplayPort de modo dual (DP++) a una pantalla con entrada HDMI. NO BIDIRECCIONAL. NO CONVIERTE HDMI EN DP.

vav.link/es/tc_1mdphdmi-bl



Cable Negro de 2 m (6,5 pies) de DisplayPort a HDMI

TC 2MDPHDMI/BL / SAP: 4911608

Permite conectar un PC con salida DisplayPort de modo dual (DP++) a una pantalla con entrada HDMI. NO BIDIRECCIONAL. NO CONVIERTE HDMI EN DP.

vav.link/es/tc_2mdphdmi-bl



Adaptador profesional Negro de DisplayPort a HDMI

TC-DPHDMI/BL / SAP: 4979292

Se conecta al DisplayPort y dispone de toma HDMI de tamaño completo. El circuito activo permite conectar PC con o sin DisplayPort de modo dual (DP++) a pantallas con entrada HDMI. NO BIDIRECCIONAL. NO CONVIERTE HDMI EN DP.

vav.link/es/tc-dphdmi-bl



Adaptador blanco de HDMI a VGA

TC-HDMIVGA / SAP: 4191274

Se conecta al puerto HDMI de un ordenador portátil. Convierte la señal HDMI digital en señal VGA analógica. Ideal para entornos de presentación más antiguos que solo disponen de cable VGA entre el atril y el proyector.

vav.link/es/tc-hdmivga



Adaptador Negro de HDMI a VGA

TC-HDMIVGA/BL / SAP: 4979146

Se conecta al puerto HDMI de un ordenador portátil. Convierte la señal HDMI digital en señal VGA analógica. Ideal para entornos de presentación más antiguos que solo disponen de cable VGA entre el atril y el proyector.

vav.link/es/tc-hdmivga-bl



Adaptador profesional Negro de mini-DisplayPort a HDMI

TC-MDPHDMI/BL / SAP: 4979147

Se conecta al mini-DisplayPort (también denominado Thunderbolt) y dispone de toma HDMI de tamaño completo. El circuito activo permite conectar PC con o sin DisplayPort de modo dual (DP++) a pantallas con entrada HDMI.

vav.link/es/tc-mdphdmi-bl



Adaptador profesional Negro de mDP/DP/mHDMI/USB-C a HDMI

TC-MULTIHDMI/BL / SAP: 4979148

Cuatro adaptadores en un cordón:
Mini-DisplayPort a HDMI
DisplayPort a HDMI
Mini-HDMI a HDMI (bidireccional)
USB-C a HDMI

vav.link/es/tc-multihdmi-bl



Adaptador profesional blanco de USB-C a HDMI

TC-USBCHDMI / SAP: 4322271

Admite AMD Eyefinity y tecnología NVIDIA

vav.link/es/tc-usbchdmi



Adaptador profesional Negro de USB-C a HDMI

TC-USBCHDMI/BL / SAP: 4979315

Admite AMD Eyefinity y tecnología NVIDIA

vav.link/es/tc-usbchdmi-bl



Adaptador profesional negro de USB 3.0 a HDMI

TC-USBHDMI / SAP: 4322270

Conecta el puerto USB 3.0 de un ordenador portátil con un dispositivo de visualización.

vav.link/es/tc-usbhdm



Cable Negro de 2 m (6,5 pies) de USB-C a HDMI

TC 2MUSBCHDMI/BL / SAP: 4911626

En un extremo: HDMI – Se conecta a un dispositivo de visualización.

En el otro extremo: USB tipo C – El nuevo conector USB, reversible y más pequeño, admite la señal USB 3.1.

vav.link/es/tc_2musbchdmi-bl



Blanco de USB-C a HDMI

En un extremo: HDMI – Se conecta a un dispositivo de visualización.
En el otro extremo: USB tipo C – El nuevo conector USB, reversible y más pequeño, admite la señal USB 3.1.

2 m (6,5 pies)

TC 2MUSBCHDMI / SAP: 4322266

vav.link/es/tc_2musbchdmi

3 m (9,8 pies)

TC 3MUSBCHDMI / SAP: 4322274

vav.link/es/tc_3musbchdmi



Cable blanco de 1 m (3,2 pies) de USB-C a USB 3.0

En un extremo: USB-A – Se enchufa al antiguo conector de su portátil y transmite señal USB 3.0.

En el otro extremo: USB tipo C – El nuevo conector USB, reversible y más pequeño, admite la señal USB 3.1.

1 m (3,2 pies)

TC 1MUSBCA / SAP: 4322261

vav.link/es/tc_1musbca

2 m (6,5 pies)

TC 2MUSBCA / SAP: 4322262

vav.link/es/tc_2musbca

3 m (9,8 pies)

TC 3MUSBCA / SAP: 4322263

vav.link/es/tc_3musbca

Cable blanco para USB-C

El USB-C es el conector USB más reciente. Cuenta con un conector USB reversible y más pequeño que admite la señal USB 3.1.



1 m (3,2 pies)

TC 1MUSBC / SAP: 4322264

vav.link/es/tc_1musbc

1,5 m (4,9 pies)

TC 1.5MUSBC / SAP: 4322265

vav.link/es/tc_1-5musbc

4 m (13,1 pies)

TC 4MUSBC / SAP: 4880388

vav.link/es/tc_4musbc



Adaptador profesional blanco de USB-C a USB 3.0 conector tipo A

TC-USBC3A / SAP: 4322267

Convierte el puerto USB-C de un ordenador portátil en un USB 3.0 más antiguo para que puedan utilizarse ratones, impresoras y otros periféricos.

vav.link/es/tc-usbc3a



Adaptador profesional Negro de USB-C a USB 3.0 conector tipo A

TC-USBC3A/BL / SAP: 4979313

Convierte el puerto USB-C de un ordenador portátil en un USB 3.0 más antiguo para que puedan utilizarse ratones, impresoras y otros periféricos.

vav.link/es/tc-usbc3a-bl



Adaptador profesional negro de USB-C a USB 3.0/conector tipo A

TC-USB3AC/BL / SAP: 5535560

Se conecta al puerto USB 3.0 en un ordenador portátil para proporcionar un puerto USB 3.1 (USB-C) a fin de que se puedan usar los periféricos más nuevos.

vav.link/es/tc-usb3ac-bl



Adaptador profesional blanco de USB-C a Ethernet

TC-USBCETH / SAP: 4322273

Convierte un puerto USB de un portátil en un puerto Ethernet RJ45.

vav.link/es/tc-usbceth



Adaptador profesional Negro de USB-C a Ethernet

TC-USBCETH/BL / SAP: 4979314

Convierte un puerto USB de un portátil en un puerto Ethernet RJ45.

vav.link/es/tc-usbceth-bl



Adaptador profesional blanco de USB-C a HDMI

TC-USBCHDMI / SAP: 4322271

Admite AMD Eyefinity y tecnología NVIDIA

vav.link/es/tc-usbchdmi



Adaptador profesional Negro de USB-C a HDMI

TC-USBCHDMI/BL / SAP: 4979315

Admite AMD Eyefinity y tecnología NVIDIA

vav.link/es/tc-usbchdmi-bl



Adaptador serie profesional negro para USB-C 2.0 a RS-232 de 9 pines

TC-USBCSER/BL / SAP: 5696996

Convierte un puerto USB-C de un ordenador en un puerto serie de 9 patillas para aplicaciones de control con interfaz RS-232.

vav.link/es/tc-usbcser-bl



Adaptador profesional Negro de USB-C a VGA

TC-USBCVGA/BL / SAP: 4979135

Conecta el puerto USB-C de un ordenador portátil con un dispositivo de visualización.

vav.link/es/tc-usbcvga-bl



Adaptador de carga USB-C de 20 W con euroenchufe

TC-PUSBCEU/30 / SAP: 7407487

Adaptador de carga USB-C Euroenchufe CEE 7/7 para la UE De fábrica certificada para MFi (*Made For/hecho para iOS*) Con 30 W de potencia para una carga rápida

vav.link/es/tc-pusbceu-30



Cable Negro de 1 m (3,2 pies) de USB-C a USB 3.0 (conector tipo A)

TC 1MUSBCA/BL / SAP: 4911624

En un extremo: USB-A – Se enchufa al antiguo conector de su portátil y transmite señal USB 3.0.

En el otro extremo: USB tipo C – El nuevo conector USB, reversible y más pequeño, admite la señal USB 3.1.

vav.link/es/tc_1musbca-bl



Cable Negro de 2 m (6,5 pies) de USB-C a USB 3.0 (conector tipo A)

TC 2MUSBCA/BL / SAP: 4911625

En un extremo: USB-A – Se enchufa al antiguo conector de su portátil y transmite señal USB 3.0.

En el otro extremo: USB tipo C – El nuevo conector USB, reversible y más pequeño, admite la señal USB 3.1.

vav.link/es/tc_2musbca-bl



Cable Negro de 2 m (6,5 pies) de USB-C a USB 3.0 (conector tipo B)

TC 2MUSBCB/BL / SAP: 6334563

En un extremo: USB C: se conecta a su ordenador portátil. El nuevo conector USB reversible y más pequeño es compatible con la versión 3.1 de USB.

En el otro extremo: USB B: se conecta a un dispositivo periférico, como una impresora o una pantalla interactiva. Compatible con USB versión 3.0.

vav.link/es/tc_2musbcb-bl



Cable Negro para USB-C de 1 m (3,2 pies)

TC 1MUSBC/BL / SAP: 4986194

El USB-C es el conector USB más reciente. Cuenta con un conector USB reversible y más pequeño que admite la señal USB 3.2 Gen 1.

vav.link/es/tc_1musbc-bl



Cable Negro para USB-C de 2 m (6,6 pies)

TC 2MUSBC / SAP: 8316006

El USB-C es el conector USB más reciente. Cuenta con un conector USB reversible y más pequeño que admite la señal USB 3.2 Gen 1.

vav.link/es/tc_2musbc



Cable Negro para USB-C de 2 m (6,6 pies)

TC 2MUSBC/BL / SAP: 5808558

El USB-C es el conector USB más reciente. Cuenta con un conector USB reversible y más pequeño que admite la señal USB 3.2 Gen 1.

vav.link/es/tc_2musbc-bl

USB-C Cables & Adaptors



Garantía
de por vida



Cable prolongador blanco para USB-C de 2 m (6,5 pies)

TC 2MUSBCEXT / SAP: 4880385

El USB-C es el conector USB más reciente. Cuenta con un conector USB reversible y más pequeño que admite la señal USB 3.2 Gen 1.

vav.link/es/tc_2musbcext



Cable Negro de 2 m (6,5 pies) de USB-C a HDMI

TC 2MUSBCHDMI/BL / SAP: 4911626

En un extremo: HDMI – Se conecta a un dispositivo de visualización.

En el otro extremo: USB tipo C – El nuevo conector USB, reversible y más pequeño, admite la señal USB 3.1.

vav.link/es/tc_2musbchdmi-bl



3m Black EU Cloverleaf Power cabl

TC 3MEUCVLF/BL / SAP: 7296545

vav.link/es/tc_3meucvlf-bl



3m Black UK Cloverleaf Power cable

TC 3MUKCVLF/BL / SAP: 7296544

vav.link/es/tc_3mukcvlf-bl



Cable profesional blanco de alimentación y tipo 8 de 0,5 m (1,6 pies) para R.U.

TC 0.5MUKF8 / SAP: 4592993

Conocido coloquialmente como cable "tipo 8"

vav.link/es/tc_0-5mukf8



Adaptador serie profesional negro para USB-C 2.0 a RS-232 de 9 pines

TC-USBCSER/BL / SAP: 5696996

Convierte un puerto USB-C de un ordenador en un puerto serie de 9 patillas para aplicaciones de control con interfaz RS-232.

vav.link/es/tc-usbcser-bl



Adaptador serie profesional negro para USB 2.0 a RS-232 de 9 pines

TC-USBSER / SAP: 3265219

Convierte un puerto USB de un ordenador en un puerto serie de 9 patillas para aplicaciones de control con interfaz RS-232.

vav.link/es/tc-usbser



Cable blanco tipo VGA de

Se conecta por un extremo a la toma VGA del ordenador (generalmente de color azul) y por el otro a una pantalla.

Nota: para ver los cables VGA ensamblados para las placas modulares Techconnect de Vision, haga clic aquí.

1 m (3,2 pies)

TC 1MVGAP / SAP: 3546047

vav.link/es/tc_1mvgap

2 m (6,5 pies)

TC 2MVGAP / SAP: 3265174

vav.link/es/tc_2mvgap

3 m (9,8 pies)

TC 3MVGAP / SAP: 3265175

vav.link/es/tc_3mvgap

5 m (16,4 pies)

TC 5MVGAP / SAP: 3265176

vav.link/es/tc_5mvgap

10 m (32,8 pies)

TC 10MVGAP / SAP: 3480006

vav.link/es/tc_10mvgap

15 m (49,2 pies)

TC 15MVGAP / SAP: 3480007

vav.link/es/tc_15mvgap

20 m (65,6 pies)

TC 20MVGAP / SAP: 3480008

vav.link/es/tc_20mvgap



Cable blanco de VGA a conector Phoenix

Un conector moldeado en un extremo y un conector Phoenix macho en el otro extremo, que puede conectarse directamente en la parte trasera del módulo.

3 m (9,8 pies)
TC2 3MVGA / SAP: 3000667

5 m (16,4 pies)
TC2 5MVGA / SAP: 2042118
vav.link/es/tc2_5mvga

10 m (32,8 pies)
TC2 10MVGA / SAP: 1461166
vav.link/es/tc2_10mvga

15 m (49,2 pies)
TC2 15MVGA / SAP: 1461168
vav.link/es/tc2_15mvga

20 m (65,6 pies)
TC2 20MVGA / SAP: 1461174
vav.link/es/tc2_20mvga

Cable Negro tipo VGA

Se conecta por un extremo a la toma VGA del ordenador (generalmente de color azul) y por el otro a una pantalla.

Nota: para ver los cables VGA ensamblados para las placas modulares Techconnect de Vision, haga clic aquí.



1 m (3,2 pies)
TC 1MVGAP/BL / SAP: 4911609
vav.link/es/tc_1mvgap-bl

2 m (6,5 pies)
TC 2MVGAP/BL / SAP: 4911610
vav.link/es/tc_2mvgap-bl

3 m (9,8 pies)
TC 3MVGAP/BL / SAP: 4911611
vav.link/es/tc_3mvgap-bl

5 m (16,4 pies)
TC 5MVGAP/BL / SAP: 4911612
vav.link/es/tc_5mvgap-bl

10 m (32,8 pies)
TC 10MVGAP/BL / SAP: 4911613
vav.link/es/tc_10mvgap-bl

15 m (49,2 pies)
TC 15MVGAP/BL / SAP: 4911614
vav.link/es/tc_15mvgap-bl



Cable Negro de 2 m (6,5 pies) de HDMI a VGA

TC 2MHDMIVGA/BL / SAP: 4911603

¿Desea conectar un ordenador moderno a una pantalla antigua? *Nota: No convierte VGA en HDMI.*

vav.link/es/tc_2mhdmi-vga-bl



Adaptador profesional blanco de mini-DisplayPort a VGA

TC-MDPVGA / SAP: 3265173

Se conecta al mini-DisplayPort (también denominado Thunderbolt) y dispone de toma VGA. El circuito activo convierte la señal digital en una señal analógica para aquellas pantallas que no dispongan de entrada digital.

vav.link/es/tc-mdpvga



Adaptador profesional blanco de DisplayPort a VGA

TC-DPVGA / SAP: 4507453

Se conecta al DisplayPort del ordenador portátil y cuenta con toma VGA. El circuito activo convierte la señal digital en VGA analógica para aquellas pantallas que no dispongan de entrada digital.

vav.link/es/tc-dpvga



Adaptador profesional Negro de DisplayPort a VGA

TC-DPVGA/BL / SAP: 4979137

Se conecta al DisplayPort del ordenador portátil y cuenta con toma VGA. El circuito activo convierte la señal digital en VGA analógica para aquellas pantallas que no dispongan de entrada digital.

vav.link/es/tc-dpvga-bl



Adaptador blanco de HDMI a VGA

TC-HDMIVGA / SAP: 4191274

Se conecta al puerto HDMI de un ordenador portátil. Convierte la señal HDMI digital en señal VGA analógica. Ideal para entornos de presentación más antiguos que solo disponen de cable VGA entre el atril y el proyector.

vav.link/es/tc-hdmivga



Adaptador Negro de HDMI a VGA

TC-HDMIVGA/BL / SAP: 4979146

Se conecta al puerto HDMI de un ordenador portátil. Convierte la señal HDMI digital en señal VGA analógica. Ideal para entornos de presentación más antiguos que solo disponen de cable VGA entre el atril y el proyector.

vav.link/es/tc-hdmivga-bl



Adaptador profesional Negro de mini-DisplayPort a VGA

TC-MDPVGA/BL / SAP: 4979356

Se conecta al mini-DisplayPort (también denominado Thunderbolt) y dispone de toma VGA. El circuito activo convierte la señal digital en una señal analógica para aquellas pantallas que no dispongan de entrada digital.

vav.link/es/tc-mdpvga-bl



Adaptador profesional Negro de USB-C a VGA

TC-USBCVGA/BL / SAP: 4979135

Conecta el puerto USB-C de un ordenador portátil con un dispositivo de visualización.

vav.link/es/tc-usbcvga-bl



Adaptador profesional negro de USB 3.0 a VGA

TC-USBVGA / SAP: 4322269

Conecta el puerto USB-A de un ordenador portátil con un dispositivo de visualización.

vav.link/es/tc-usbvga

Cables de Audio

Producto	Número de pieza	Información	Enlace
 Cable blanco de miniconector de 2 m (6,6 pies)	TC 2M3.5MMP	Colour: White Connector: Minijack (male) Length: 1m (3ft); 2m (7ft)	vav.link/es/tc_2m3-5mmp
 Cable blanco de miniconector de 3 m (9,8 pies)	TC 3M3.5MMP	Colour: White Connector: Minijack (male) Length: 3m (10ft)	vav.link/es/tc_3m3-5mmp
 Cable blanco de miniconector de 5 m (16,4 pies)	TC 5M3.5MMP	Colour: White Connector: Minijack (male) Length: 5m (16ft)	vav.link/es/tc_5m3-5mmp
 Cable blanco de miniconector de 10 m (32,8 pies)	TC 10M3.5MMP	Colour: White Connector: Minijack (male) Length: 10m (33ft)	vav.link/es/tc_10m3-5mmp









Cable y Adaptadores DisplayPort

Producto	Número de pieza	Información	Enlace
 Cable blanco tipo DisplayPort de 2 m (6,6 pies)	TC 2MDP	Colour: White Connector: DisplayPort (male) Length: 2m (7ft)	vav.link/es/tc_2mdp
 Cable Negro tipo DisplayPort de 2 m (6,6 pies)	TC 2MDP/BL	Colour: Black Connector: DisplayPort (male) Length: 2m (7ft)	vav.link/es/tc_2mdp-bl
 Cable Negro tipo DisplayPort de 3 m (9,8 pies)	TC 3MDP/BL	Colour: Black Connector: DisplayPort (male) Length: 3m (10ft)	vav.link/es/tc_3mdp-bl
 Cable Negro de 1 m (3,2 pies) de DisplayPort a HDMI	TC 1MDPHDMI/BL	Colour: Black Connector: DisplayPort (male); HDMI (male) Length: 1m (3ft)	vav.link/es/tc_1mdphdmi-bl
 Cable Negro de 2 m (6,5 pies) de DisplayPort a HDMI	TC 2MDPHDMI/BL	Colour: Black Connector: DisplayPort (male); HDMI (male) Length: 2m (7ft)	vav.link/es/tc_2mdphdmi-bl
 Adaptador profesional blanco de mini-DisplayPort a VGA	TC-MDPVGA	Colour: White Connector: MiniDisplayPort (male); VGA (female) Length: 220mm (8.7")	vav.link/es/tc-mdpvga
 Adaptador profesional blanco de DisplayPort a VGA	TC-DPVGA	Colour: White Connector: DisplayPort (male); VGA (female) Length: 220mm (8.7")	vav.link/es/tc-dpvga
 Adaptador profesional Negro de DisplayPort a HDMI	TC-DPHDMI/BL	Colour: Black Connector: DisplayPort (male); HDMI (female) Length: 225mm (8.9")	vav.link/es/tc-dphdmi-bl







Cable y Adaptadores DisplayPort

Producto		Número de pieza	Información	Enlace
	Adaptador profesional Negro de DisplayPort a VGA	TC-DPVGA/BL	Colour: Black Connector: DisplayPort (male); VGA (female) Length: 220mm (8.7")	vav.link/es/tc-dpvga-bl
	Adaptador profesional Negro de mini-DisplayPort a HDMI	TC-MDPHDMI/BL	Colour: Black Connector: HDMI (female); MiniDisplayPort (male) Length: 225mm (8.9")	vav.link/es/tc-mdphdmi-bl
	Adaptador profesional Negro de mini-DisplayPort a VGA	TC-MDPVGA/BL	Colour: Black Connector: MiniDisplayPort (male); VGA (female) Length: 220mm (8.7")	vav.link/es/tc-mdpvga-bl





Cable y Adaptadores USB

Producto		Número de pieza	Información	Enlace
	Cable USB 2.0 blanco 1m (3.2ft)	TC 1MUSB	Colour: White Connector: USB-A (male); USB-B (male) Length: 1m (3ft)	vav.link/es/tc_1musb
	Cable negro USB 2.0 de 1 m (3,2 pies)	TC 1MUSB/BL	Colour: Black Connector: USB-A (male); USB-B (male) Length: 1m (3ft)	vav.link/es/tc_1musb-bl
	TC 2MUSB	TC 2MUSB	Colour: White Connector: USB-A (male); USB-B (male) Length: 2m (7ft)	vav.link/es/tc_2musb
	Cable negro USB 2.0 de 2 m (6,5 pies)	TC 2MUSB/BL	Colour: Black Connector: USB-A (male); USB-B (male) Length: 2m (7ft)	vav.link/es/tc_2musb-bl
	Cable blanco para USB 2.0 de 3 m (9,8 pies)	TC2 3MUSB	Colour: White Connector: USB-A (male); USB-B (male) Length: 3m (10ft)	vav.link/es/tc2_3musb
	Cable Negro para USB 2.0 de 3 m (9,8 pies)	TC 3MUSB/BL	Colour: Black Connector: USB-A (male); USB-B (male) Length: 3m (10ft)	vav.link/es/tc_3musb-bl
	Cable blanco para USB 2.0 de 5 m (16,4 pies)	TC2 5MUSB	Colour: White Connector: USB-A (male); USB-B (male) Length: 5m (16ft)	vav.link/es/tc2_5musb
	Cable Negro para USB 2.0 de 5 m (16,4 pies)	TC 5MUSB/BL	Colour: Black Connector: USB-A (male); USB-B (male) Length: 5m (16ft)	vav.link/es/tc_5musb-bl

Cable y Adaptadores USB

Producto	Número de pieza	Información	Enlace
 <p>Cable blanco para USB 2.0 de 10 m (32,8 pies) con amplificador activo</p>	TC 10MUSB+/2	Colour: White Connector: USB-A (male); USB-B (male) Length: 10m (33ft)	vav.link/es/tc_10musbplus-2
 <p>Cable Negro para USB 2.0 de 10 m (32,8 pies) con amplificador activo</p>	TC 10MUSB+/BL/2	Colour: Black Connector: USB-A (male); USB-B (male) Length: 10m (33ft)	vav.link/es/tc_10musbplus-bl-2
 <p>Cable blanco para USB 2.0 de 15 m (49,2 pies) con amplificador activo</p>	TC 15MUSB+/2	Colour: White Connector: USB-A (male); USB-B (male) Length: 15m (49ft)	vav.link/es/tc_15musbplus-2
 <p>Cable Negro para USB 2.0 de 15 m (49,2 pies) con amplificador activo</p>	TC 15MUSB+/BL	Colour: Black Connector: USB-A (male); USB-B (male) Length: 15m (49ft)	vav.link/es/tc_15musbplus-bl
 <p>Cable Negro para USB 2.0 de 15 m (49,2 pies) con amplificador activo</p>	TC 15MUSB+/BL/2	Colour: Black Connector: USB-A (male); USB-B (male) Length: 15m (49ft)	vav.link/es/tc_15musbplus-bl-2
 <p>Cable prolongador Negro para USB 2.0 de 2 m (6,5 pies)</p>	TC 2MUSBEXT/BL	Colour: Black Connector: USB-A (male); USB-A (female) Length: 2m (7ft)	vav.link/es/tc_2musbext-bl
 <p>Cable prolongador blanco para USB 2.0 de 5 m (16,4 pies) con amplificador activo</p>	TC 5MUSBEXT+	Colour: White Connector: USB-A (male); USB-A (female) Length: 5m (16ft)	vav.link/es/tc_5musbextplus
 <p>Cable prolongador profesional Negro para USB 2.0 de 5 m (16,4 pies) con amplificador activo</p>	TC 5MUSBEXT+/BL	Colour: Black Connector: USB-A (male); USB-A (female) Length: 5m (16ft)	vav.link/es/tc_5musbextplus-bl
 <p>Cable blanco de 1 m (3,2 pies) de USB-C a USB 3.0 (conector tipo A)</p>	TC 1MUSBCA	Colour: White Connector: USB-C (male); USB-A (male) Length: 1m (3ft)	vav.link/es/tc_1musbca
 <p>Cable Negro de 1 m (3,2 pies) de USB-C a USB 3.0 (conector tipo A)</p>	TC 1MUSBCA/BL	Colour: Black Connector: USB-C (male); USB-A (male) Length: 1m (3ft)	vav.link/es/tc_1musbca-bl
 <p>Cable profesional blanco de 2 m (6,5 pies) de USB-C a USB 3.0 (conector tipo A)</p>	TC 2MUSBCA	Colour: White Connector: USB-C (male); USB-A (male) Length: 2m (7ft)	vav.link/es/tc_2musbca
 <p>Cable Negro de 2 m (6,5 pies) de USB-C a USB 3.0 (conector tipo A)</p>	TC 2MUSBCA/BL	Colour: Black Connector: USB-C (male); USB-A (male) Length: 2m (7ft)	vav.link/es/tc_2musbca-bl











Cable y Adaptadores USB

Producto	Número de pieza	Información	Enlace
 Cable Negro de 2 m (6,5 pies) de USB-C a USB 3.0 (conector tipo B)	TC 2MUSBCB/BL	Colour: Black Connector: USB-C (male); USB-B (male) Length: 2m (7ft)	vav.link/es/tc_2musbc-b
 Adaptador profesional blanco de USB-C a USB 3.0 conector tipo A	TC-USBC3A	Colour: White Connector: USB-C (male); USB-A (female)	vav.link/es/tc-usb3a
 Adaptador profesional Negro de USB-C a USB 3.0 conector tipo A	TC-USBC3A/BL	Colour: Black Connector: USB-C (male); USB-A (female)	vav.link/es/tc-usb3a-bl
 Adaptador profesional negro de USB-C a USB 3.0/conector tipo A	TC-USB3AC/BL	Colour: Black Connector: USB-C (male); USB-A (female)	vav.link/es/tc-usb3ac-bl
 Adaptador profesional negro de USB 3.0 a HDMI	TC-USBHDMI	Colour: Black Connector: USB-A (male); HDMI (female) Length: 260mm (10")	vav.link/es/tc-usbhdm
 Adaptador profesional negro de USB 3.0 a VGA	TC-USBVGA	Colour: Black Connector: USB-A (male); VGA (female) Length: 230mm (9.1")	vav.link/es/tc-usbvga
 Adaptador profesional blanco de USB 3.0 a Ethernet	TC-USBETH	Colour: White Connector: USB-A (male); RJ45 (female)	vav.link/es/tc-usbeth
 Adaptador profesional Negro de USB 3.0 a Ethernet	TC-USBETH/BL	Colour: Black Connector: USB-A (male); RJ45 (female)	vav.link/es/tc-usbeth-bl
 Adaptador serie profesional negro para USB 2.0 a RS-232 de 9 pines	TC-USBSER	Colour: Black Connector: Serial (male); USB-B (male) Length: 85 mm (3.4")	vav.link/es/tc-usbser
 Adaptador de carga USB-A de 5 W con euroenchufe	TC-PUSBAEU/18		vav.link/es/tc-pusbaeu-18



CAT6 Cable ethernet

Producto	Número de pieza	Información	Enlace
 Cable profesional blanco tipo CAT6 de 0,5 m (1,6 pies)	TC 0.5MCAT6	Colour: White Connector: RJ45 (male) Length: 0.5m (1.6ft)	vav.link/es/tc_0-5mcat6
 Cable profesional blanco tipo CAT6 de 1 m (3,2 pies)	TC 1MCAT6	Colour: White Connector: RJ45 (male) Length: 1m (3ft)	vav.link/es/tc_1mcat6
 Cable profesional blanco tipo CAT6 de 2 m (6,5 pies)	TC 2MCAT6	Colour: White Connector: RJ45 (male)	vav.link/es/tc_2mcat6















CAT6 Cable ethernet

Producto	Número de pieza	Información	Enlace
		Length: 2m (7ft)	
 Cable profesional blanco tipo CAT6 de 3 m (9,8 pies)	TC 3MCAT6	Colour: White Connector: RJ45 (male) Length: 3m (10ft)	vav.link/es/tc_3mcat6
 Cable profesional blanco tipo CAT6 de 5 m (16,4 pies)	TC 5MCAT6	Colour: White Connector: RJ45 (male) Length: 5m (16ft)	vav.link/es/tc_5mcat6
 Cable profesional Negro tipo CAT6 de 1 m (3,2 pies)	TC 1MCAT6/BL	Colour: Black Connector: RJ45 (male) Length: 1m (3ft)	vav.link/es/tc_1mcat6-bl
 Cable profesional Negro tipo CAT6 de 2 m (6,5 pies)	TC 2MCAT6/BL	Colour: Black Connector: RJ45 (male) Length: 2m (7ft)	vav.link/es/tc_2mcat6-bl
 Cable Profesional Negro Tipo CAT6 de 3 m (9,8 pies)	TC 3MCAT6/BL	Colour: Black Connector: RJ45 (male) Length: 3m (10ft)	vav.link/es/tc_3mcat6-bl
 Cable Profesional Negro Tipo CAT6 de 5 m (16,4 pies)	TC 5MCAT6/BL	Colour: Black Connector: RJ45 (male) Length: 5m (16ft)	vav.link/es/tc_5mcat6-bl
 Adaptador profesional blanco de USB-C a Ethernet	TC-USBCETH	Colour: White Connector: USB-C (male); RJ45 (female) Length: 200mm (7.9")	vav.link/es/tc-usbceth
 Adaptador profesional blanco de USB 3.0 a Ethernet	TC-USBETH	Colour: White Connector: USB-A (male); RJ45 (female)	vav.link/es/tc-usbeth
 Adaptador profesional Negro de USB-C a Ethernet	TC-USBCETH/BL	Colour: Black Connector: USB-C (male); RJ45 (female) Length: 200mm (7.9")	vav.link/es/tc-usbceth-bl
 Adaptador profesional Negro de USB 3.0 a Ethernet	TC-USBETH/BL	Colour: Black Connector: USB-A (male); RJ45 (female)	vav.link/es/tc-usbeth-bl



Cable y Adaptadores HDMI

Producto	Número de pieza	Información	Enlace
 Cable blanco tipo HDMI de 0,5 m (1,6 pies)	TC 0.5MHDMI	Colour: White Connector: HDMI (male) Length: 0.5m (1.6ft)	vav.link/es/tc_0-5mhdmi
 Cable blanco tipo HDMI de 1 m (3,2 pies)	TC 1MHDMI	Colour: White Connector: HDMI (male) Length: 1m (3ft)	vav.link/es/tc_1mhdmi
 Cable blanco tipo HDMI de 2 m (6,5 pies)	TC 2MHDMI	Colour: White Connector: HDMI (male)	vav.link/es/tc_2mhdmi

Cable y Adaptadores HDMI

Producto	Número de pieza	Información	Enlace
		Length: 2m (7ft)	
 Cable blanco tipo HDMI de 3 m (9,8 pies)	TC2 3MHDMI	Colour: White Connector: HDMI (male) Length: 3m (10ft)	vav.link/es/tc2_3mhdm
 Cable profesional blanco tipo HDMI de 5 m (16,4 pies)	TC2 5MHDMI	Colour: White Connector: HDMI (male) Length: 5m (16ft)	vav.link/es/tc2_5mhdm
 Cable blanco tipo HDMI de 10 m (32,8 pies)	TC2 10MHDMI	Colour: White Connector: HDMI (male) Length: 10m (33ft)	vav.link/es/tc2_10mhdm
 Cable blanco tipo HDMI de 15 m (49,2 pies)	TC2 15MHDMI	Colour: White Connector: HDMI (male) Length: 15m (49ft)	vav.link/es/tc2_15mhdm
 TC 0.5MHDMI Cable Negro Tipo HDMI de 0,5 m (1,6 pies)	TC 0.5MHDMI/BL	Colour: Black Connector: HDMI (male) Length: 0.5m (1.6ft)	vav.link/es/tc_0-5mhdm-bl
 Cable Negro Tipo HDMI de 1 m (3,2 pies)	TC 1MHDMI/BL	Colour: Black Connector: HDMI (male) Length: 1m (3ft)	vav.link/es/tc_1mhdm-bl
 Cable Negro Tipo HDMI de 1,5 m (4,9 pies)	TC 1.5MHDMI/BL	Colour: Black Connector: HDMI (male) Length: 1.5m (5ft)	vav.link/es/tc_1-5mhdm-bl
 Cable Negro Tipo HDMI de 2 m (6,5 pies)	TC 2MHDMI/BL	Colour: Black Connector: HDMI (male) Length: 2m (7ft)	vav.link/es/tc_2mhdm-bl
 Cable Negro Tipo HDMI de 3 m (9,8 pies)	TC 3MHDMI/BL	Colour: Black Connector: HDMI (male) Length: 3m (10ft)	vav.link/es/tc_3mhdm-bl
 Cable Negro tipo HDMI de 5 m (16,4 pies)	TC 5MHDMI/BL	Colour: Black Connector: HDMI (male) Length: 5m (16ft)	vav.link/es/tc_5mhdm-bl
 Cable Negro tipo HDMI de 10 m (32,8 pies)	TC 10MHDMI/BL	Colour: Black Connector: HDMI (male) Length: 10m (33ft)	vav.link/es/tc_10mhdm-bl
 Cable Negro de 2 m (6,5 pies) de HDMI a VGA	TC 2MHDMIVGA/BL	Colour: Black Connector: HDMI (male); VGA (male) Length: 2m (7ft)	vav.link/es/tc_2mhdmivga-bl
 Cable Negro de 1 m (3,2 pies) de DisplayPort a HDMI	TC 1MDPHDMI/BL	Colour: Black Connector: DisplayPort (male); HDMI (male) Length: 1m (3ft)	vav.link/es/tc_1mdphdm-bl
 Cable Negro de 2 m (6,5 pies) de DisplayPort a HDMI	TC 2MDPHDMI/BL	Colour: Black Connector: DisplayPort (male); HDMI (male) Length: 2m (7ft)	vav.link/es/tc_2mdphdm-bl













Cable y Adaptadores HDMI

Producto	Número de pieza	Información	Enlace
 Cable Negro de 2 m (6,5 pies) de USB-C a HDMI	TC 2MUSBCHDMI/BL	Colour: Black Connector: USB-C (male); HDMI (male) Length: 2m (7ft)	vav.link/es/tc_2musbchdmi-bl
 Adaptador blanco de HDMI a VGA	TC-HDMIVGA	Colour: White Connector: HDMI (male); VGA (female) Length: 230mm (9.1")	vav.link/es/tc-hdmivga
 Adaptador profesional blanco de USB-C a HDMI	TC-USBCHDMI	Colour: White Connector: USB-C (male); HDMI (female) Length: 200mm (7.9")	vav.link/es/tc-usbchdmi
 Adaptador profesional Negro de DisplayPort a HDMI	TC-DPHDMI/BL	Colour: Black Connector: DisplayPort (male); HDMI (female) Length: 225mm (8.9")	vav.link/es/tc-dphdmi-bl
 Adaptador Negro de HDMI a VGA	TC-HDMIVGA/BL	Colour: Black Connector: HDMI (male); VGA (female) Length: 230mm (9.1")	vav.link/es/tc-hdmivga-bl
 Adaptador profesional Negro de mini-DisplayPort a HDMI	TC-MDPHDMI/BL	Colour: Black Connector: HDMI (female); MiniDisplayPort (male) Length: 225mm (8.9")	vav.link/es/tc-mdphdmi-bl
 Adaptador profesional Negro de mDP/DP/mHDMI/USB-C a HDMI	TC-MULTIHDMI/BL	Colour: Black Connector: USB-C (male); DisplayPort (male); HDMI (female); MiniHDMI (male); MiniDisplayPort (male)	vav.link/es/tc-multihdmi-bl
 Adaptador profesional Negro de USB-C a HDMI	TC-USBCHDMI/BL	Colour: Black Connector: USB-C (male); HDMI (female) Length: 200mm (7.9")	vav.link/es/tc-usbchdmi-bl
 Adaptador profesional negro de USB 3.0 a HDMI	TC-USBHDMI	Colour: Black Connector: USB-A (male); HDMI (female) Length: 260mm (10")	vav.link/es/tc-usbhdmi
 blanco de 2 m (6,5 pies) de USB-C a HDMI	TC 2MUSBCHDMI	Colour: White Connector: USB-C (male); HDMI (male) Length: 2m (7ft)	vav.link/es/tc_2musbchdmi









Cable y Adaptadores USB-C

Producto	Número de pieza	Información	Enlace
 Cable blanco de 1 m (3,2 pies) de USB-C a USB 3.0 (conector tipo A)	TC 1MUSBCA	Colour: White Connector: USB-C (male); USB-A (male) Length: 1m (3ft)	vav.link/es/tc_1musbca

Cable y Adaptadores USB-C

Producto	Número de pieza	Información	Enlace
 Cable profesional blanco de 2 m (6,5 pies) de USB-C a USB 3.0 (conector tipo A)	TC 2MUSBCA	Colour: White Connector: USB-C (male); USB-A (male) Length: 2m (7ft)	vav.link/es/tc_2musbca
 Cable Negro para USB-C de 2 m (6,6 pies)	TC 2MUSBC	Colour: White Connector: USB-C (male) Length: 2m (7ft)	vav.link/es/tc_2musbc
 Cable prolongador blanco para USB-C de 2 m (6,5 pies)	TC 2MUSBCEXT	Colour: White Connector: USB-C (male); USB-C (female) Length: 2m (7ft)	vav.link/es/tc_2musbcext
 Cable blanco para USB-C de 4 m (13,1 pies)	TC 4MUSBC	Colour: White Connector: USB-C (male) Length: 4m (13ft)	vav.link/es/tc_4musbc
 Cable Negro de 1 m (3,2 pies) de USB-C a USB 3.0 (conector tipo A)	TC 1MUSBCA/BL	Colour: Black Connector: USB-C (male); USB-A (male) Length: 1m (3ft)	vav.link/es/tc_1musbca-bl
 Cable Negro de 2 m (6,5 pies) de USB-C a USB 3.0 (conector tipo A)	TC 2MUSBCA/BL	Colour: Black Connector: USB-C (male); USB-A (male) Length: 2m (7ft)	vav.link/es/tc_2musbca-bl
 Cable Negro de 2 m (6,5 pies) de USB-C a USB 3.0 (conector tipo B)	TC 2MUSBCB/BL	Colour: Black Connector: USB-C (male); USB-B (male) Length: 2m (7ft)	vav.link/es/tc_2musbcb-bl
 Cable Negro para USB-C de 1 m (3,2 pies)	TC 1MUSBC/BL	Colour: Black Connector: USB-C (male) Length: 1m (3ft)	vav.link/es/tc_1musbc-bl
 Cable Negro para USB-C de 2 m (6,6 pies)	TC 2MUSBC/BL	Colour: Black Connector: USB-C (male) Length: 2m (7ft)	vav.link/es/tc_2musbc-bl
 Cable Negro de 2 m (6,5 pies) de USB-C a HDMI	TC 2MUSBCHDMI/BL	Colour: Black Connector: USB-C (male); HDMI (male) Length: 2m (7ft)	vav.link/es/tc_2musbchdmi-bl
 Adaptador profesional blanco de USB-C a USB 3.0 conector tipo A	TC-USBC3A	Colour: White Connector: USB-C (male); USB-A (female)	vav.link/es/tc-usbc3a
 Adaptador profesional blanco de USB-C a Ethernet	TC-USBCETH	Colour: White Connector: USB-C (male); RJ45 (female) Length: 200mm (7.9")	vav.link/es/tc-usbceth
 Adaptador profesional blanco de USB-C a HDMI	TC-USBCHDMI	Colour: White Connector: USB-C (male); HDMI (female) Length: 200mm (7.9")	vav.link/es/tc-usbchdmi

Cable y Adaptadores USB-C

Producto		Número de pieza	Información	Enlace
	Adaptador profesional Negro de USB-C a USB 3.0 conector tipo A	TC-USBC3A/BL	Colour: Black Connector: USB-C (male); USB-A (female)	vav.link/es/tc-usbc3a-bl
	Adaptador profesional Negro de USB-C a Ethernet	TC-USBCETH/BL	Colour: Black Connector: USB-C (male); RJ45 (female) Length: 200mm (7.9")	vav.link/es/tc-usbceth-bl
	Adaptador profesional Negro de USB-C a HDMI	TC-USBCHDMI/BL	Colour: Black Connector: USB-C (male); HDMI (female) Length: 200mm (7.9")	vav.link/es/tc-usbchdmi-bl
	Adaptador profesional Negro de USB-C a VGA	TC-USBCVGA/BL	Colour: Black Connector: USB-C (male); VGA (female) Length: 200mm (7.9")	vav.link/es/tc-usbcvga-bl
	Adaptador profesional negro de USB-C a USB 3.0/conector tipo A	TC-USB3AC/BL	Colour: Black Connector: USB-C (male); USB-A (female)	vav.link/es/tc-usb3ac-bl
	Adaptador serie profesional negro para USB-C 2.0 a RS-232 de 9 pines	TC-USBCSER/BL		vav.link/es/tc-usbcser-bl
	Adaptador de carga USB-C de 20 W con euroenchufe	TC-PUSBCEU/30		vav.link/es/tc-pusbceu-30
	blanco de 2 m (6,5 pies) de USB-C a HDMI	TC 2MUSBCHDMI	Colour: White Connector: USB-C (male); HDMI (male) Length: 2m (7ft)	vav.link/es/tc_2musbchdmi











Cable de energía

Producto		Número de pieza	Información	Enlace
	3m Black EU Cloverleaf Power cabl	TC 3MEUCVLF/BL	Colour: Black Connector: Cloverleaf (C5); EU Power Length: 3m (10ft)	vav.link/es/tc_3meucvlf-bl
	3m Black UK Cloverleaf Power cable	TC 3MUKCVLF/BL	Colour: Black Connector: UK Power; Cloverleaf (C5) Length: 3m (10ft)	vav.link/es/tc_3mukcvlf-bl
	Cable profesional blanco de alimentación y tipo 8 de 0,5 m (1,6 pies) para R.U.	TC 0.5MUKF8	Colour: White Connector: Figure-8 Power; UK Power Length: 0.5m (1.6ft)	vav.link/es/tc_0-5mukf8

Cable y Adaptadores Serial

Producto	Número de pieza	Información	Enlace
 Adaptador serie profesional negro para USB 2.0 a RS-232 de 9 pines	TC-USBSER	Colour: Black Connector: Serial (male); USB-B (male) Length: 85 mm (3.4")	vav.link/es/tc-usbser
 Adaptador serie profesional negro para USB-C 2.0 a RS-232 de 9 pines	TC-USBCSER/BL		vav.link/es/tc-usbcsr-bl

Cable y Adaptadores VGA

Producto	Número de pieza	Información	Enlace
 Cable blanco de 10 m (32,8 pies) de VGA a conector Phoenix	TC2 10MVGA	Colour: White Connector: VGA (male) Length: 10m (33ft)	vav.link/es/tc2_10mvga
 Cable blanco tipo VGA de 2 m (6,5 pies)	TC 2MVGAP	Colour: White Connector: VGA (male) Length: 2m (7ft)	vav.link/es/tc_2mvgap
 Cable profesional blanco tipo VGA de 3 m (9,8 pies)	TC 3MVGAP	Colour: White Connector: VGA (male) Length: 3m (10ft)	vav.link/es/tc_3mvgap
 Cable blanco tipo VGA de 5 m (16,4 pies)	TC 5MVGAP	Colour: White Connector: VGA (male) Length: 5m (16ft)	vav.link/es/tc_5mvgap
 Cable blanco tipo VGA de 10 m (32,8 pies)	TC 10MVGAP	Colour: White Connector: VGA (male) Length: 10m (33ft)	vav.link/es/tc_10mvgap
 Cable Negro de 2 m (6,5 pies) de HDMI a VGA	TC 2MHDMIVGA/BL	Colour: Black Connector: HDMI (male); VGA (male) Length: 2m (7ft)	vav.link/es/tc_2mhdmi-vga-bl
 Cable Negro tipo VGA de 10 m (32,8 pies)	TC 10MVGAP/BL	Colour: Black Connector: VGA (male) Length: 10m (33ft)	vav.link/es/tc_10mvgap-bl
 Adaptador profesional blanco de mini-DisplayPort a VGA	TC-MDPVGA	Colour: White Connector: MiniDisplayPort (male); VGA (female) Length: 220mm (8.7")	vav.link/es/tc-mdpvga
 Adaptador profesional blanco de DisplayPort a VGA	TC-DPVGA	Colour: White Connector: DisplayPort (male); VGA (female) Length: 220mm (8.7")	vav.link/es/tc-dpvga
 Adaptador blanco de HDMI a VGA	TC-HDMIVGA	Colour: White Connector: HDMI (male); VGA (female) Length: 230mm (9.1")	vav.link/es/tc-hdmivga
 Adaptador profesional Negro de DisplayPort a VGA	TC-DPVGA/BL	Colour: Black Connector: DisplayPort (male); VGA (female)	vav.link/es/tc-dpvga-bl

Cable y Adaptadores VGA

Producto		Número de pieza	Información	Enlace
	Adaptador Negro de HDMI a VGA	TC-HDMIVGA/BL	Length: 220mm (8.7")	
	Adaptador profesional Negro de mini-DisplayPort a VGA	TC-MDPVGA/BL	Colour: Black Connector: MiniDisplayPort (male); VGA (female) Length: 220mm (8.7")	vav.link/es/tc-mdpvga-bl
	Adaptador profesional Negro de USB-C a VGA	TC-USBCVGA/BL	Colour: Black Connector: USB-C (male); VGA (female) Length: 200mm (7.9")	vav.link/es/tc-usbcvga-bl
	Adaptador profesional negro de USB 3.0 a VGA	TC-USBVGA	Colour: Black Connector: USB-A (male); VGA (female) Length: 230mm (9.1")	vav.link/es/tc-usbvga



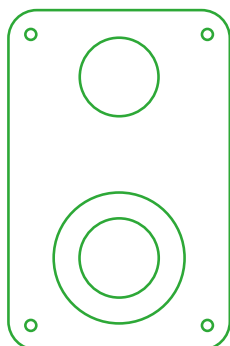
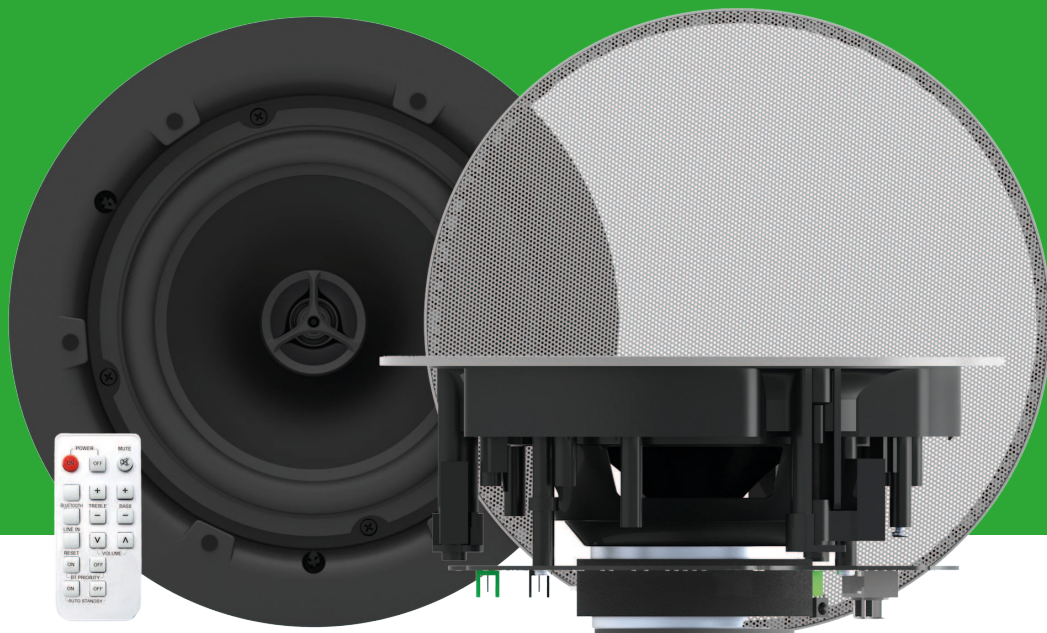

Audio

- > Amplificadores
- > Altavoces Activos
- > Altavoces Pasivos



2 x 25w Digital Amplifier

AV-1900 / SAP: 5557274

Amplificador de potencia digital de baja impedancia de 2 x 50 W RMS (a 8 ohmios)

Entrada 1: Micrófono (XLR) o estéreo de nivel de línea (RCA de audio doble)

Entrada 2: Micrófono (Phoenix) o estéreo de nivel de línea (RCA de audio doble)

Entrada 3: Bluetooth o micrófono (Phoenix)

Entrada 4: Micrófono (Phoenix) o estéreo de nivel de línea (miniconector)

1 salida previa de nivel de línea

Entradas de micrófono balanceadas con alimentación fantasma

Control por RS-232

vav.link/es/av-1900



Amplificador TC3 de 50 W

TC3-AMP / SAP: 3446595

Amplificador digital de tamaño reducido y 2 salidas de 25 W (RMS) a 8 ohmios

2 entradas estéreo (entrada 1 duplicada en los paneles delantero y trasero)

Incluye mando a distancia por infrarrojos

vav.link/es/tc3-amp



Amplificador TC3 de 50 W

TC3-AMP+ / SAP: 8468232

Extremadamente pequeño 2 x 25 W (RMS) a 8 ohmios Amplificador Digital
2 entradas estéreo (Entrada 1 duplicada en el frente y en la parte trasera)
Control remoto por infrarrojos incluido
Par de altavoces de 5,25" incluidos

vav.link/es/tc3-ampplus



Barra de sonido activa de 100 W

SB-1900P / SAP: 4801694



2 amplificadores integrados de 90 W (PICO)
HDMI (2 entradas y 1 salida)
1 entrada de miniconector
Entrada de Bluetooth (renombrable y con la posibilidad de cambiar el pin)
Incluye mando a distancia
RS-232
Entrada HDMI ARC (permite controlar el volumen con la pantalla)

vav.link/es/sb-1900p

2 altavoces de techo con Bluetooth activo de 70 W

CS-1900P / SAP: 4883105



2 amplificadores integrados de 35 vatios (RMS)
1 entrada mediante cable / 1 entrada mediante Bluetooth
Cambia entre el modo independiente y la conexión en cadena
Incluye mando a distancia por infrarrojos
Se puede desactivar el Bluetooth

vav.link/es/cs-1900p

SP-800P PAR DE ALTAVOCES ACTIVOS 24 W (Copy)

SP-900P / SAP: 4820817



Amplificador digital integrado de 2 x 27 vatios
Dos entradas sumadas (1 miniconector / 1 RCA de audio doble)
Fuente de alimentación interna
Soportes de fijación a pared ajustables incluidos

vav.link/es/sp-900p



SP-1800P Par 60W Altavoces Activos (Copy)

SP-1900P / SAP: 4991366

Amplificador integrado de 2 x 30 W
Entrada de nivel de línea mediante RCA de audio doble
Bluetooth 5.0 (puede deshabilitarse)
Control por RS-232
Control de tono (mediante RS-232)

vav.link/es/sp-1900p



Altavoces de pared 3-direccionales (par)

SP-1800 / SAP: 3635038

Altavoces de 50 W y woofer de 5,25"
Incluyen abrazaderas de pared con un margen de ajuste de inclinación de 60°

Blancos. Se venden por parejas

vav.link/es/sp-1800

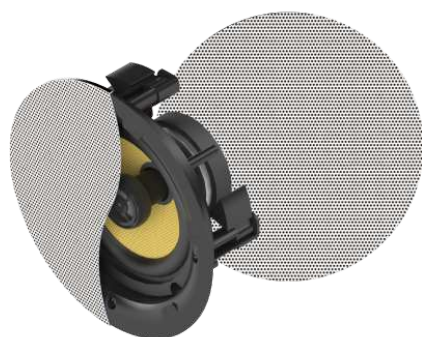





Par de altavoces de techo

CS-1900 / SAP: 4815044

Fina rejilla magnética sin bisel
Woofer de 6,5" de fiberglass woven de alta calidad
Gran tweeter de silk de 0,75"
Filtro de cruce pasivo

vav.link/es/cs-1900

Audio

Producto	Número de pieza	Enlace
 2 x 25w Digital Amplifier	AV-1900	vav.link/es/av-1900
 Barra de sonido activa de 100 W	SB-1900P	vav.link/es/sb-1900p
 SP-800P PAR DE ALTAVOCES ACTIVOS 24 W (Copy)	SP-900P	vav.link/es/sp-900p
 Altavoces de pared 3-direccionales (par)	SP-1800	vav.link/es/sp-1800
 SP-1800P Par 60W Altavoces Activos (Copy)	SP-1900P	vav.link/es/sp-1900p
 Par de altavoces de techo	CS-1900	vav.link/es/cs-1900
 2 altavoces de techo con Bluetooth activo de 70 W	CS-1900P	vav.link/es/cs-1900p
 Amplificador TC3 de 50 W	TC3-AMP	vav.link/es/tc3-amp
 Amplificador TC3 de 50 W	TC3-AMP+	vav.link/es/tc3-ampplus



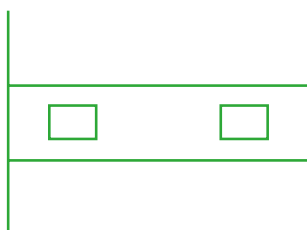
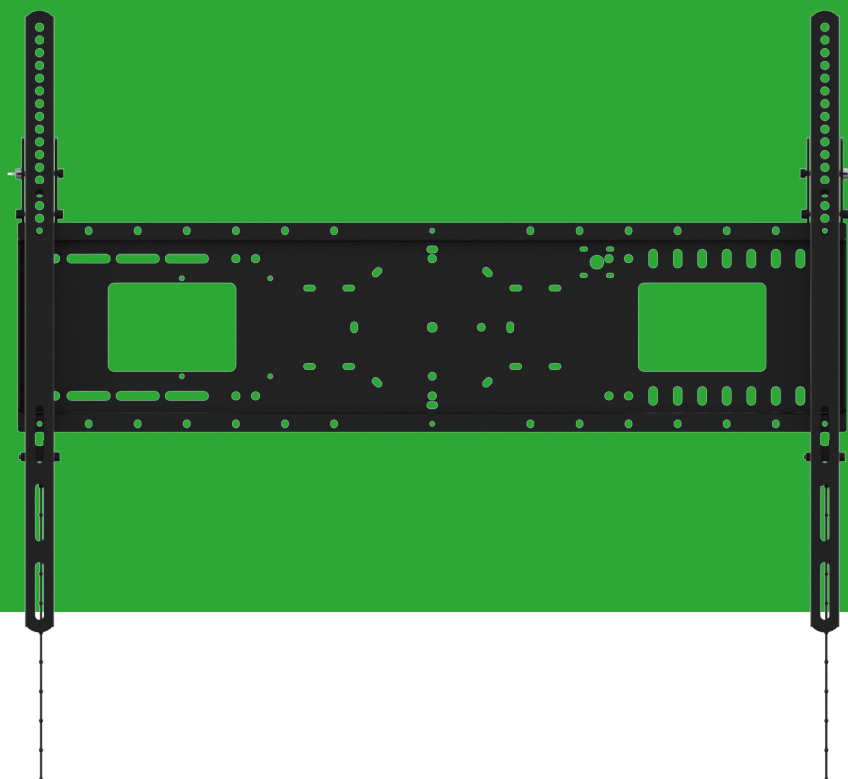

Soportes

- > Soportes para Proyector
- > Soportes para Monitores
- > Soportes para Monitores de Gran Pulgada
- > Mesa de Trabajo
- > Estantes para Ordenador Portátil
- > Logitech



Buscador de Soportes

Para encontrar el soporte correcto basta con que introduzca el número de modelo de su pantalla, monitor o dispositivo.

vav.link/es/mf



Montaje en techo de proyector universal

TM-1200 / SAP: 1562435

Soporte universal de techo para proyector con poste de 1,1m que se corta a la longitud adecuada in situ

(longitud total de montaje 1420 mm / 55,9")

Todas las partes incluidas: guía de perforación, mecanismo de techo de catedral, disco de recorte, etc.

Los cables pueden ser dirigidos libremente tras el ensamblaje

vav.link/es/tm-1200



Soporte telescópico de techo para proyector

TM-TELE / SAP: 2418655

Soporte universal de techo para proyector con polea telescópica.

Margen de longitud de 440-735mm (17,32" – 28,94").

Ajuste completo: inclinación en la parte superior para los techos que se inclinan/echada y rodillo en la parte inferior.

vav.link/es/tm-tele



Soporte telescópico de techo para cámara web

TM-WEBCAM / SAP: 5708369

Tornillo estándar de fijación a trípode apto para todo tipo de cámaras web

Compatible con la cámara web Brio de Logitech para Microsoft Whiteboard

Apto para cámaras Huddly

Posibilidad de montaje como brazo de pared

Longitud total de 440-735 mm / 17,3" – 28,9"

El poste puede retirarse para un montaje a la menor distancia posible del techo

Compatible con la Logitech MeetUp

Apto para cámaras Logitech Rally

vav.link/es/tm-webcam



Montaje en techo estrechamente acoplado

TM-CC / SAP: 1932372

Soporte de techo universal para proyector para una instalación cerca del techo
Todas las partes incluidas, y se suministra montado en un 95%, reduciendo el tiempo in situ
4 brazos de araña totalmente ajustables se adaptan al 99% de los proyectores

vav.link/es/tm-cc



Montaje en pared de corto alcance

TM-ST2 / SAP: 2775928

Soporte telescópico de 930-1530 mm (del centro del proyector a la pared)
El proyector se puede montar en cualquier punto del soporte
Inclinación del soporte ajustable

vav.link/es/tm-st2



Negro Brazo de mesa para pantalla plana 100 x 100

VFM-DA3B / SAP: 4850550

Soporte de mesa con doble articulación para pantallas planas de hasta 34"
Organización de cables y amortiguadores ajustables
Fabricación en aluminio, Negro mate
Abrazadera de rápida colocación

vav.link/es/vfm-da3b



Brazo de mesa en negro para monitor, 100 x 100

VFM-DA/4 / SAP: 5811699

Soporte de mesa con doble articulación para pantallas planas de hasta 27"
Idóneo también como estante para ordenador portátil o tableta
Incluye una cubierta para placas VESA
Organización de los cables
Incluye la posibilidad de fijación con abrazaderas y arandelas

vav.link/es/vfm-da-4



Brazo doble de mesa en negro para monitor, 100 x 100

VFM-DAD/4 / SAP: 5812011

Soporte de mesa con doble articulación para pantallas planas de hasta 27"
Idóneo también como estante para ordenador portátil o tableta
Incluye una cubierta para placas VESA
Organización de los cables
Incluye la posibilidad de fijación con abrazaderas y arandelas

vav.link/es/vfm-dad-4



Negro Poste de mesa para monitores 100 x 100

VFM-DP2B / SAP: 4740217

Soporte de mesa con doble articulación para pantallas de hasta 34"
Poste con un diseño actual en negro
Incluye piezas para la sujeción en mesa mediante arandela o abrazadera
Con opción de estante para ordenador portátil
Desenganche rápido de placa VESA
Tornillos de apriete manual para acelerar el montaje

vav.link/es/vfm-dp2b



Negro Poste de mesa doble para monitores 100 x 100

VFM-DPD2B / SAP: 4740219

Soporte doble de mesa con doble articulación para pantallas de hasta 27"
Poste con un diseño actual en negro
Incluye piezas para la sujeción en mesa mediante arandela o abrazadera
Con opción de estante para ordenador portátil
Desenganche rápido de placa VESA
Tornillos de apriete manual para acelerar el montaje
Ajuste de altura independiente y preciso

vav.link/es/vfm-dpd2b



Soporte de mesa para monitores 100 x 100

VFM-DSB / SAP: 4740100

Soporte de mesa independiente para pantallas de hasta 32"

Negro (único color)

Totalmente regulable en altura, rotación y giro

Desenganche rápido de placa VESA

Tornillos de apriete manual para acelerar el montaje

vav.link/es/vfm-dsb



Soporte de mesa doble para monitores 100 x 100

VFM-DSDB / SAP: 4740212

Soporte de mesa independiente para dos pantallas de hasta 32"

Negro (único color)

Totalmente regulable en altura, rotación y giro

Desenganche rápido de placa VESA

Tornillos de apriete manual para acelerar el montaje

Ajuste de altura independiente y preciso

vav.link/es/vfm-dsdb



Soporte de pared fijo VFM-W4X4V para pantallas planas de 400 x 400 (Copy)

VFM-W4X4V/2 / SAP: 6333305

Soporte de pared no inclinable para pantallas planas de gran formato de entre 32 y 65"

(dentro de los patrones VESA y límites de peso admitidos)

Puntos de montaje con una separación horizontal y vertical entre ellos de hasta 400 mm y 400 mm, respectivamente

CTS de 60 kg (132 lb) para servicio moderado

Bloqueable

vav.link/es/vfm-w4x4v-2



VFM-W4X4TV Soporte de pared inclinable para pantallas planas de 400 x 400 (Copy)

VFM-W4X4TV/2 / SAP: 6333311

Soporte de pared inclinable para pantallas planas de gran formato de entre 32 y 65"

(dentro de los patrones VESA y límites de peso admitidos)

Puntos de montaje con una separación horizontal y vertical entre ellos de hasta 400 mm y 400 mm, respectivamente

CTS de 60 kg (132 lb) para servicio moderado

Bloqueable

vav.link/es/vfm-w4x4tv-2

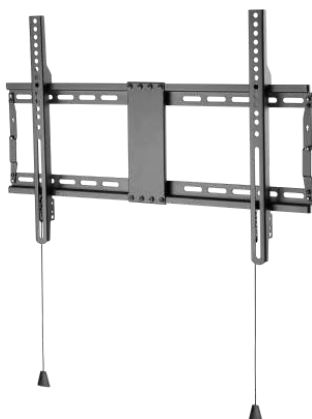

Display Wall Mount VESA 600x400

VFM-W6X4V/2 / SAP: 6333312

Soporte de pared no inclinable para pantallas planas de gran formato de entre 37 y 70"

(dentro de los patrones VESA y límites de peso admitidos)

Puntos de montaje con una separación horizontal y vertical entre ellos de hasta 600 mm y 400 mm, respectivamente

CTS de 60 kg (132 lb) para servicio moderado

Bloqueable

vav.link/es/vfm-w6x4v-2



VFM-W8X4V Soporte mural para pantallas planas de bajo coste 800 x 400 (Copy)

VFM-W8X4V/2 / SAP: 6333313

Soporte de pared no inclinable para pantallas planas de gran formato de 47 a 75"

(dentro de los patrones VESA y límites de peso admitidos)

Puntos de montaje con una separación horizontal y vertical entre ellos de hasta 800 mm y 400 mm, respectivamente

CTS de 60 kg (132 lb) para servicio moderado

Bloqueable

vav.link/es/vfm-w8x4v-2



Estante para videoconferencias para soportes de pared

VFM-F50_DL / SAP: 8271291

Funciona con los soportes de pared y los soportes de suelo profesionales de Vision

2400 mm (95") de largo

Puede fijarse directamente a la pared

Incluye estante central ajustable

vav.link/es/vfm-f50_dl



Estante para videoconferencias para soportes de pared

VFM-POST / SAP: 9749523

Perfil de aluminio arquitectónico

Funciona con los soportes de pared de servicio pesado de Vision (no incluidos)

2400 mm de altura

Canal de gestión de cables

vav.link/es/vfm-post



Soporte mural para pantallas planas de 200 x 200

VFM-W2X2V2 / SAP: 4754702

Soporte mural VESA para pantallas y televisores
Apto para pantallas con orificios de montaje de 75 x 75, 100 x 100, 200 x 100 y 200 x 200 mm
Para pantallas de 23 a 42"
Mecanismo de bloqueo antirrobo
Tornillos de apriete manual para fijar la pantalla
Orientación horizontal o vertical

vav.link/es/vfm-w2x2v2



Soporte mural inclinable para pantallas planas de 200 x 200

VFM-W2X2TV2 / SAP: 4754704

Soporte mural VESA para pantallas y televisores
Apto para pantallas con orificios de montaje de 75 x 75, 100 x 100, 200 x 100 y 200 x 200 mm
Para pantallas de 30 a 55"
Mecanismo de bloqueo antirrobo
Ajuste de la inclinación; hacia arriba: 3° / hacia abajo: 12°
Tornillos de apriete manual para fijar la pantalla
Orientación horizontal o vertical

vav.link/es/vfm-w2x2tv2



Soporte mural para pantalla plana de alta resistencia 400 x 400

VFM-W4X4 / SAP: 4934292

Soporte mural no inclinable para pantallas planas de gran formato de 32 a 75"
Puntos de montaje con una separación horizontal y vertical de hasta 400 mm y 400 mm, respectivamente
CTS de alta resistencia: 100 kg (220 lb)
La pantalla se encaja en el espacio correspondiente
Estantería opcional para cámara

vav.link/es/vfm-w4x4



Soporte mural inclinable para pantallas planas de alta resistencia 400 × 400

VFM-W4X4T / SAP: 4934293

Soporte mural inclinable para pantallas planas de gran formato de 32 a 75"
Puntos de montaje con una separación horizontal y vertical de hasta 400 mm y 400 mm, respectivamente
CTS de alta resistencia: 100 kg (220 lb)
La pantalla se encaja en el espacio correspondiente
Estertería opcional para cámara

vav.link/es/vfm-w4x4t

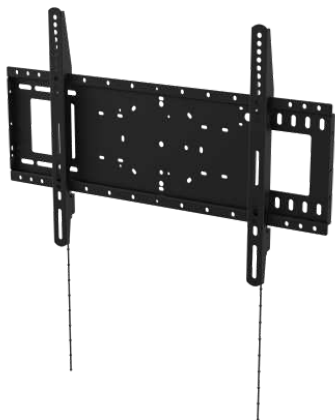

Soporte mural para pantallas planas de alta resistencia 600 × 400

VFM-W6X4 / SAP: 4996384

Soporte mural no inclinable para pantallas planas de gran formato de 37 a 85"
Puntos de montaje con una separación horizontal y vertical de hasta 600 mm y 400 mm, respectivamente
CTS de alta resistencia: 100 kg (220 lb)
La pantalla se encaja en el espacio correspondiente
Estertería opcional para cámara

vav.link/es/vfm-w6x4

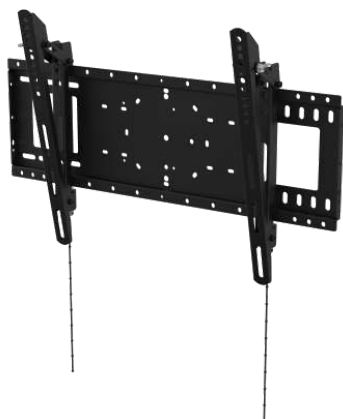

Soporte mural inclinable para pantallas planas de alta resistencia 600 × 400

VFM-W6X4T / SAP: 4996386

Soporte mural inclinable para pantallas planas de gran formato de 37 a 85"
Puntos de montaje con una separación horizontal y vertical de hasta 600 mm y 400 mm, respectivamente
CTS de alta resistencia: 100 kg (220 lb)
La pantalla se encaja en el espacio correspondiente
Estertería opcional para cámara

vav.link/es/vfm-w6x4t

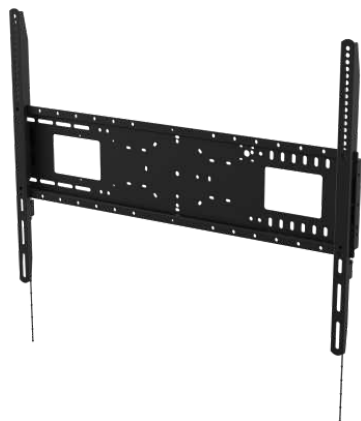

Soporte mural para pantallas planas de alta resistencia 800 × 600

VFM-W8X6 / SAP: 4934295

Soporte mural no inclinable para pantallas planas de gran formato de 47 a 100"

Puntos de montaje con una separación horizontal y vertical de hasta 800 mm y 600 mm, respectivamente

CTS de alta resistencia: 130 kg (287 lb)

La pantalla se encaja en el espacio correspondiente

Estantería opcional para cámara

vav.link/es/vfm-w8x6

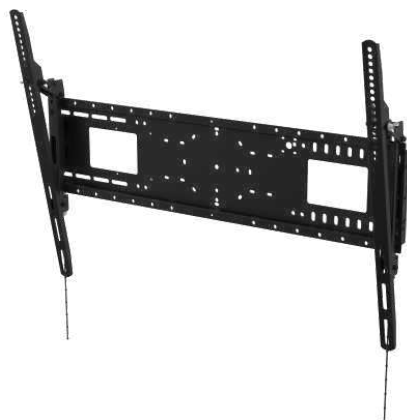

Soporte mural inclinable para pantallas planas de alta resistencia 800 × 600

VFM-W8X6T / SAP: 4934296

Soporte mural inclinable para pantallas planas de gran formato de 47 a 90" (dentro de los patrones VESA y límites de peso admitidos)

Puntos de montaje con una separación horizontal y vertical de hasta 800 mm y 600 mm, respectivamente

CTS de alta resistencia: 130 kg (287 lb)

La pantalla se encaja en el espacio correspondiente

Estantería opcional para cámara

vav.link/es/vfm-w8x6t

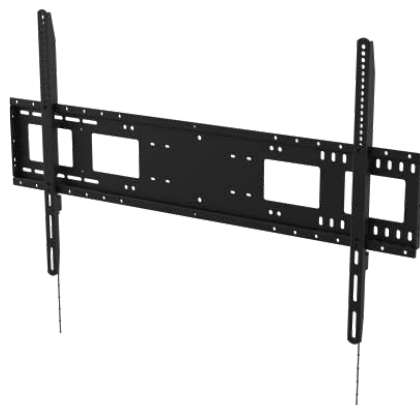

Soporte mural para pantalla plana de alta resistencia 1000 × 600

VFM-W10X6 / SAP: 4934297

Soporte mural no inclinable para pantallas planas de gran formato de 55 a 110"

Puntos de montaje con una separación horizontal y vertical de hasta 1000 mm y 600 mm, respectivamente

CTS de alta resistencia: 130 kg (287 lb)

La pantalla se encaja en el espacio correspondiente

Estantería opcional para cámara

vav.link/es/vfm-w10x6



Estante para videoconferencias para soportes de pared

VFM-WVC/2 / SAP: 8271288

Funciona con los soportes de pared de servicio pesado y soportes de suelo de Vision

Altamente ajustable

Plataforma 284 x 152 mm

vav.link/es/vfm-wvc-2

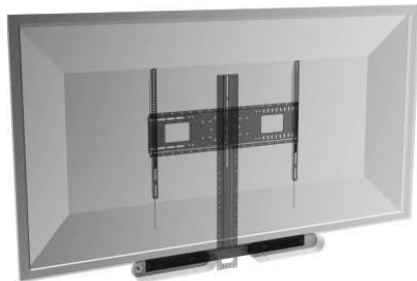

Pieza soporte para 2 altavoces Logitech Rally

VFM-WVC/RSB / SAP: 5822103

Accesorio del estante para videoconferencias VFM-WVC/2

Fija un par de altavoces Logitech Rally en el VFM-WVC/2.

Sujeta los altavoces por encima o por debajo de la pantalla.

vav.link/es/vfm-wvc-rsb

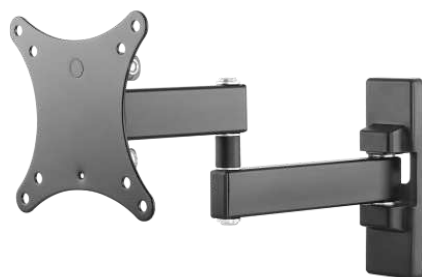

Brazo mural negro 100 x100

VFM-WA1X1B / SAP: 4963686

Soporte mural con doble articulación para monitores de 13" a 27"

Nivelación posinstalación

Alcance de 44-282 mm / 1,7-11,1"

Fijación de la pantalla mediante tornillos de apriete manual

vav.link/es/vfm-wa1x1b



Video Wall Mount VESA 600x400

VFM-VW6X4/2 / SAP: 7296546

Soporte mural para pantallas con una separación entre puntos de montaje de hasta 600 mm x 400 mm

Diseño retráctil para una mayor rapidez de acceso y ajuste

Ajuste de inclinación, rotación, profundidad y altura sin necesidad de herramientas

Admite pantallas de 45" a 86"

Bloqueable

vav.link/es/vfm-vw6x4-2



Soporte a suelo estilo rotafolios para espacios de reuniones

VFM-F10/WH / SAP: 5252503

Soporte a suelo portátil estilo rotafolios
Para pantallas de 50 a 65" y hasta 45 kg
(dentro de los patrones VESA y límites de peso admitidos)
Con rotación de la posición vertical a la horizontal
Homologado según la norma UL1678
Ruedas grandes de 10 cm / 4"
Color a juego con la Samsung Flip

vav.link/es/vfm-f10-wh



Garantía de por vida

Soporte a suelo con ruedas

Microsoft Hub 2



Rotación de la pantalla



2 enganches para cables



Organización de los cables



Estante abatible para ordenador portátil



4 grandes ruedas



Colores disponibles

¿Ofrece Vision algún soporte a suelo apto para el Hub 2?

¡Sí! El VFM-F10 ha sido diseñado para ser compatible con el Hub 2.

¿Se puede instalar el Hub 2 en el VFM-F10 estándar?

Sí, HUB usa un VESA 350x 350 que encaja perfectamente con el F10.

¿Puede rotar?

Sí. El soporte universal VESA permite la rotación. El mecanismo rotatorio puede deshabilitarse.

¿Es inclinable?

No en la versión estándar, pero los brazos del soporte VESA pueden sustituirse por los brazos del VFM-W4X4T de Vision para posibilitar la inclinación en caso necesario. En su versión estándar, este soporte a suelo sostiene la pantalla en un ángulo de 7°. Esto lo dota de más verticalidad que los 12° del soporte de Steelcase. En nuestra opinión, un ángulo de 7° es mejor para evitar los reflejos.

¿Incorpora algún sistema para organizar los cables?

Sí. Los cables pueden ocultarse en las patas y quedan sujetos de modo que no obstaculicen el desplazamiento de las ruedas al mover el soporte.

¿Puede instalarse una batería APC en este soporte a suelo?

Estamos trabajando en un adaptador compatible. Esperamos que esté disponible a principios de 2020.

¿Es abatible el estante?

Sí. Si el usuario no desea utilizarlo, basta con dejarlo plegado.

¿Ofrece Vision algún soporte de pared apto para el Hub 2?

Sí. El VFM-W4X4. Es el mismo soporte universal que el F10 incorpora de serie.



FINALISTS
AV AWARDS
2020



Carro para pantallas ajustable en altura para 45 kg

VFM-F20 / SAP: 4818836

Soporte de pie portátil para pantallas de hasta 45 kg (99,2 lb)
Apto para pantallas con tamaños VESA de hasta 600 x 400 mm
Para pantallas de 31 a 70"
La pantalla gira 90°
400mm Altura ajustable con manivela
Ruedas grandes de 10 cm
Se incluyen estantes

vav.link/es/vfm-f20



Carro para pantallas ajustable en altura para 80 kg

VFM-F25 / SAP: 4818528

Soporte de pie portátil para pantallas de hasta 80 kg (176 lb)
Apto para pantallas con tamaños VESA de hasta 1000 x 600 mm
Para pantallas de 60 a 100"
(dentro de los patrones VESA y límites de peso admitidos)
400mm Altura ajustable con manivela
Ruedas grandes de 10 cm
Se incluyen estantes

vav.link/es/vfm-f25

F40 Floorstands



Garantía
de por vida

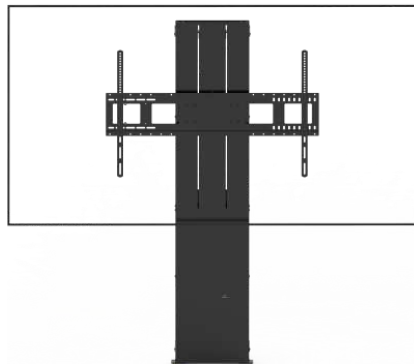

Soporte a suelo motorizado para pantallas planas destinadas a espacios de reuniones

VFM-F40 / SAP: 5062731

Levanta un máximo de 130 kg
Regulable en altura 700 mm
Rápido motor de accionamiento lineal
Se suministra montado en un 95 %
Sólido diseño de columna fija

Heavy Duty Flat-Panel Wall Mount 800x600

VFM-W8X6 / SAP: 4934295

vav.link/es/vfm-w8x6

VFM-F40 Frame and Motor Assembly

VFM-F40FRAME / SAP: 4981411

F50/F51 Floorstands



Garantía
de por vida

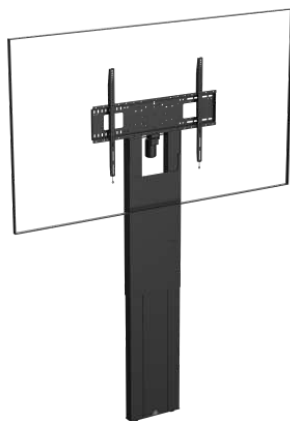

F50 Motorised Flat Panel Floor Stand

VFM-F50 / SAP: 6369811

Soporte de suelo resistente
Se fija a la pared, transfiere la carga al suelo
Para paneles planos de hasta 100"
Ajuste de altura de 800 mm, motorizado
Control mediante control remoto con cable o RS-232

vav.link/es/vfm-f50



F50T Motorised Trolley Floor stand

VFM-F50T / SAP: 6369810

Carrito móvil resistente y portátil
Para paneles planos de hasta 100"
Ajuste de altura de 800 mm, motorizado
Control mediante controlador con cable o RS-232
Soportes angulares para instalación opcional tipo quiosco
Ruedas desmontables para variante no portátil
Patas traseras desmontables para apoyarse en las paredes

vav.link/es/vfm-f50t

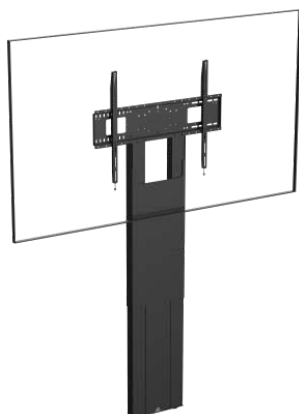

F51 Flat Panel Floor Stand

VFM-F51 / SAP: 6369808

Soporte de suelo resistente
Se fija a la pared, transfiere la carga al suelo
Soporta hasta 95 kg
Ajuste de altura de 800 mm, no motorizado
[Nota: una vez instalada, la altura no se puede ajustar]

vav.link/es/vfm-f51









F51T Flat Panel Trolley

VFM-F51T / SAP: 6369807

Carro móvil portátil resistente
Para paneles planos de gran formato de 47 a 100 pulgadas
Ajuste de altura de 800 mm, no motorizado
[Nota: una vez instalada, la altura no se puede ajustar]
Soportes angulares para instalación opcional en estilo quiosco
Ruedas desmontables para variación no portátil
Patas traseras desmontables para apoyarse contra las paredes

vav.link/es/vfm-f51t

Soportes para monitores

Producto	Número de pieza	Información	Enlace
 Negro Brazo de mesa para pantalla plana 100 x 100	VFM-DA3B	Diagonal: 10" - 34" SWL: 12kg Vesa: 75x75; 100x100	vav.link/es/vfm-da3b
 Brazo de mesa en negro para monitor, 100 x 100	VFM-DA/4	Diagonal: 10" - 27" SWL: 7kg Vesa: 75x75; 100x100	vav.link/es/vfm-da-4
 Brazo doble de mesa en negro para monitor, 100 x 100	VFM-DAD/4	Diagonal: 17" - 27" SWL: 14kg Vesa: 75x75; 100x100	vav.link/es/vfm-dad-4
 Negro Poste de mesa para monitores 100 x 100	VFM-DP2B	Diagonal: 13" - 34" SWL: 8kg Vesa: 75x75; 100x100	vav.link/es/vfm-dp2b
 Negro Poste de mesa doble para monitores 100 x 100	VFM-DPD2B	Diagonal: 13" - 27" SWL: 8kg Vesa: 75x75; 100x100	vav.link/es/vfm-dpd2b
 Soporte de mesa para monitores 100 x 100	VFM-DSB	Diagonal: 13" - 32" SWL: 18kg Vesa: 75x75; 100x100	vav.link/es/vfm-dsb
 Soporte de mesa doble para monitores 100 x 100	VFM-DSDB	Diagonal: 13" - 27" SWL: 8kg Vesa: 75x75; 100x100	vav.link/es/vfm-dsdb
 Soporte mural inclinable para monitor de 100 x 100	VFM-W1X1TV2	Diagonal: 10" - 34" SWL: 25kg Vesa: 75x75; 100x100	vav.link/es/vfm-w1x1tv2
 Brazo mural negro 100 x 100	VFM-WA1X1B	Diagonal: 13" - 27" SWL: 15kg Vesa: 75x75; 100x100	vav.link/es/vfm-wa1x1b

Soportes de pantallas gigantes

Producto	Número de pieza	Información	Enlace
 Brazo mural para pantallas planas 200 x 200	VFM-WA2X2/3	Diagonal: 20" - 50" SWL: 25kg Vesa: 100x100; 200x200; 200x100	vav.link/es/vfm-wa2x2-3
 Soporte de pared fijo VFM-W4X4V para pantallas planas de 400 x 400 (Copy)	VFM-W4X4V/2	Diagonal: 32" - 55" SWL: 60kg Vesa: 200x200; 300x300; 200x400; 400x200; 400x300; 300x400; 400x400; 200x300	vav.link/es/vfm-w4x4v-2
 VFM-W4X4TV Soporte de pared inclinable para pantallas planas de 400 x 400 (Copy)	VFM-W4X4TV/2	Diagonal: 32" - 55" SWL: 60kg Vesa: 200x200; 300x300; 200x400; 400x200; 400x300; 300x400; 400x400; 200x300	vav.link/es/vfm-w4x4tv-2
 Display Wall Mount VESA 600x400	VFM-W6X4V/2	Diagonal: 37" - 70" SWL: 60kg	vav.link/es/vfm-w6x4v-2

Soportes de pantallas gigantes

Producto	Número de pieza	Información	Enlace
		Vesa: 200x200; 300x300; 200x400; 400x200; 400x300; 600x400; 300x400; 800x400; 400x400; 500x400; 600x300; 500x300; 800x300	
	Negro Brazo mural para pantalla plana 600 x 400	VFM-WA6X4/3 Diagonal: 42" - 70" SWL: 30kg Vesa: 200x200; 300x300; 400x200; 600x400; 400x400; 200x100	vav.link/es/vfm-wa6x4-3
	VFM-W8X4V Soporte mural para pantallas planas de bajo coste 800 x 400 (Copy)	VFM-W8X4V/2 Diagonal: 47" - 75" SWL: 75kg Vesa: 200x200; 300x300; 200x400; 400x200; 400x300; 600x400; 300x400; 800x400; 400x400; 500x400; 600x300; 500x300; 800x300; 700x400	vav.link/es/vfm-w8x4v-2
	Estante para videoconferencias para soportes de pared	VFM-F50_DL	vav.link/es/vfm-f50_dl
	Estante para videoconferencias para soportes de pared	VFM-POST	vav.link/es/vfm-post
	Soporte de techo para pantalla plana VFM-C6X4/V2 de 600 x 400	VFM-C6X4/V2 Diagonal: 37" - 75" SWL: 50kg Vesa: 100x100; 200x200; 300x300; 400x300; 600x400; 300x400; 400x400; 200x100; 500x400; 200x200; 300x300; 200x400; 400x200; 400x300; 600x400; 300x400; 400x400; 500x400; 600x300; 500x300	vav.link/es/vfm-c6x4-v2
	Soporte mural para pantallas planas de 200 x 200	VFM-W2X2V2 Diagonal: 20" - 50" SWL: 25kg Vesa: 75x75; 100x100; 200x200; 200x100	vav.link/es/vfm-w2x2v2
	Soporte mural inclinable para pantallas planas de 200 x 200	VFM-W2X2TV2 Diagonal: 20" - 50" SWL: 25kg Vesa: 75x75; 100x100; 200x200; 200x100	vav.link/es/vfm-w2x2tv2
	Soporte mural para pantalla plana de alta resistencia 400 x 400	VFM-W4X4 Diagonal: 32" - 75" SWL: 100kg Vesa: 200x200; 300x300; 200x400; 400x200; 400x300; 350x350; 300x400; 400x400; 200x300	vav.link/es/vfm-w4x4
	Soporte mural inclinable para pantallas planas de alta resistencia 400 x 400	VFM-W4X4T Diagonal: 32" - 75" SWL: 100kg Vesa: 200x200; 300x300; 200x400; 400x200; 400x300; 350x350; 300x400; 400x400; 200x300	vav.link/es/vfm-w4x4t
	Soporte mural para pantallas planas de alta resistencia 600 x 400	VFM-W6X4 Diagonal: 37" - 85" SWL: 100kg Vesa: 200x200; 300x300; 200x400; 400x200; 400x300; 500x500; 600x400; 300x400; 400x400; 500x400; 600x300; 500x300	vav.link/es/vfm-w6x4

Soportes de pantallas gigantes

Producto	Número de pieza	Información	Enlace
 Soporte mural inclinable para pantallas planas de alta resistencia 600 x 400	VFM-W6X4T	Diagonal: 37" - 85" SWL: 100kg Vesa: 200x200; 300x300; 200x400; 400x200; 400x300; 500x500; 600x400; 300x400; 400x400; 500x400; 600x300; 500x300	vav.link/es/vfm-w6x4t
 Soporte mural para pantallas planas de alta resistencia 800 x 600	VFM-W8X6	Diagonal: 47" - 100" SWL: 130kg Vesa: 300x300; 400x200; 400x300; 500x500; 600x400; 300x400; 800x400; 800x600; 800x500; 600x600; 400x400; 500x400; 600x500; 400x600; 700x400	vav.link/es/vfm-w8x6
 Soporte mural inclinable para pantallas planas de alta resistencia 800 x 600	VFM-W8X6T	Diagonal: 47" - 90" SWL: 130kg Vesa: 300x300; 400x200; 400x300; 500x500; 600x400; 300x400; 800x400; 800x600; 800x500; 600x600; 400x400; 500x400; 600x500; 400x600; 700x400	vav.link/es/vfm-w8x6t
 Soporte mural para pantalla plana de alta resistencia 1000 x 600	VFM-W10X6	Diagonal: 55" - 110" SWL: 130kg Vesa: 300x300; 400x200; 400x300; 500x500; 600x400; 300x400; 800x400; 800x600; 800x500; 600x600; 1000x400; 1000x500; 1000x600; 400x400; 500x400; 600x500; 400x600; 700x400; 900x600; 850x400	vav.link/es/vfm-w10x6
 Estante para videoconferencias para soportes de pared	VFM-WVC/2		vav.link/es/vfm-wvc-2
 Pieza soporte para 2 altavoces Logitech Rally	VFM-WVC/RSB		vav.link/es/vfm-wvc-rsb
 Negro Brazo mural para pantalla plana 400 x 400	VFM-WA4X4/3	Diagonal: 37" - 60" SWL: 25kg Vesa: 100x100; 200x200; 300x300; 400x200; 400x300; 400x400; 200x100; 300x200	vav.link/es/vfm-wa4x4-3







Pared de vídeo

Producto	Número de pieza	Información	Enlace
 Video Wall Mount VESA 600x400	VFM-VW6X4/2	Diagonal: 45" - 86" SWL: 70kg Vesa: 200x200; 300x300; 200x400; 400x200; 400x300; 600x400; 300x400; 400x400; 500x400	vav.link/es/vfm-vw6x4-2





Soportes para proyectores

Producto	Número de pieza	Información	Enlace
 Montaje en techo de proyector universal	TM-1200		vav.link/es/tm-1200
 Soporte telescópico de techo para proyector	TM-TELE		vav.link/es/tm-tele
 Montaje en techo estrechamente acoplado	TM-CC		vav.link/es/tm-cc
 Montaje en pared de corto alcance	TM-ST2		vav.link/es/tm-st2

Soporte a suelo

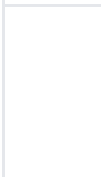
Producto	Número de pieza	Información	Enlace
 Soporte a suelo estilo rotafolios para espacios de reuniones	VFM-F10/WH	Diagonal: 50" - 55" SWL: 45kg Vesa: 200x200; 300x300; 200x400; 400x200; 400x300; 350x350; 300x400; 400x400	vav.link/es/vfm-f10-wh
 Soporte a suelo blanco para Microsoft Hub 2	VFM-F10/HB	Vesa: 200x200; 200x400; 350x350; 300x400; 300x200; 400x200; 400x300; 400x400	vav.link/es/vfm-f10-hb
 Carro para pantallas ajustable en altura para 45 kg	VFM-F20	Diagonal: 37" - 70" SWL: 50kg Vesa: 200x200; 300x300; 200x400; 400x200; 400x300; 600x400; 350x350; 300x400; 400x400	vav.link/es/vfm-f20
 Carro para pantallas ajustable en altura para 80 kg	VFM-F25	Diagonal: 60" - 100" SWL: 80kg Vesa: 200x200; 300x300; 200x400; 400x200; 400x300; 600x400; 300x400; 800x400; 800x600; 1000x400; 1000x600; 400x400; 500x400; 400x600; 850x400	vav.link/es/vfm-f25
 Carro para pantallas ajustable en altura para 80 kg	VFM-F25M	Diagonal: 47" - 98" SWL: 80kg Vesa: 200x200; 300x300; 200x400; 400x200; 400x300; 600x400; 300x400; 800x400; 800x600; 1000x400; 1000x600; 400x400; 500x400; 400x600	vav.link/es/vfm-f25m
 F50 Motorised Flat Panel Floor Stand	VFM-F50	Diagonal: 47" - 100" SWL: 95kg Vesa: 300x300; 400x200; 400x300; 500x500; 600x400; 300x400; 800x400; 800x600; 800x500; 600x600; 400x400; 500x400; 600x500; 400x600; 200x200; 100x100	vav.link/es/vfm-f50
 F50T Motorised Trolley Floor stand	VFM-F50T	Diagonal: 47" - 100" SWL: 110kg	vav.link/es/vfm-f50t

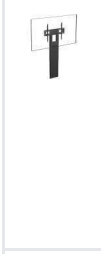
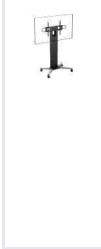
Supporte a suelo

Producto	Número de pieza	Información	Enlace
		Vesa: 300x300; 400x200; 400x300; 500x500; 600x400; 300x400; 800x400; 800x600; 800x500; 600x600; 400x400; 500x400; 600x500; 400x600; 200x200; 100x100	
	Estante para videoconferencias para soportes de pared	VFM-F50_DL	vav.link/es/vfm-f50_dl
	Estante para videoconferencias para soportes de pared	VFM-POST	vav.link/es/vfm-post
	F51 Flat Panel Floor Stand	VFM-F51 Diagonal: 47" - 100" SWL: 95kg Vesa: 300x300; 400x200; 400x300; 500x500; 600x400; 300x400; 800x400; 800x600; 800x500; 600x600; 400x400; 500x400; 600x500; 400x600; 100x100; 200x200	vav.link/es/vfm-f51
	F51T Flat Panel Trolley	VFM-F51T Diagonal: 47" - 100" SWL: 95kg Vesa: 300x300; 400x200; 400x300; 500x500; 600x400; 300x400; 800x400; 800x600; 800x500; 600x600; 400x400; 500x400; 600x500; 400x600; 100x100; 200x200	vav.link/es/vfm-f51t
	Estante para videoconferencias para soportes de pared	VFM-WVC/2	vav.link/es/vfm-wvc-2
	Pieza soporte para 2 altavoces Logitech Rally	VFM-WVC/RSB	vav.link/es/vfm-wvc-rsb



VISION

AV installation products

www.visionaudiovisual.com