

# Monteringsbeslag

---

- > Projektor
- > Skærm
- > Stor skærm
- > Bordholder
- > Hylder til bærbare computere
- > Logitech



---

## Beslagfinder

Du skal blot indtaste noget af eller hele modelnummeret for din skærm eller enhed for at finde det rigtige beslag.

[vav.link/da/mf](https://vav.link/da/mf)



## Universelt loftbeslag til projektor

TM-1200 / SAP: 1562435

Universel loftmontage til projektor med stang på 1,1 m, som tilskæres på stedet (samlet længde 1420 mm / 55,9")

Alle dele medfølger, f.eks. borelære, mekanisme til hvælvede lofter, kantdisk mv. Kabler kan frit føres efter samling

[vav.link/da/tm-1200](https://vav.link/da/tm-1200)



## Projektor teleskopisk loftmonteringsbeslag

TM-TELE / SAP: 2418655

Universelt projektor loftmonteringsbeslag med teleskopstang  
Længde 440 – 735 mm (17,32" – 28,94")

Fuld justerbar: tilt-funktion ved toppen til skrånende lofter / drej og juster ved bunden

[vav.link/da/tm-tele](https://vav.link/da/tm-tele)



## Teleskopisk loftsbeslag til webcam

TM-WEBCAM / SAP: 5708369

Standard monteringskrue til stativ, der passer til ethvert webcam

Passer til Logitech Brio-webcam til Microsoft Whiteboard

Passer til Huddly-kameraer

Kan fastgøres til væggen som en arm

Samlet længde 440-735 mm (17,3" – 28,9")

Stangen kan fjernes med henblik på montering så tæt på loftet som muligt

Passer til Logitech MeetUp

Passer til Logitech Rally-kameraer

[vav.link/da/tm-webcam](https://vav.link/da/tm-webcam)

## sammenkoblet loftbeslag

TM-CC / SAP: 1932372



Universel loftmontage til projektor til installation tæt på loftet  
Alle dele medfølger og leveres 95 % samlet, hvilket reducerer installationstiden  
Fire fuldt justerbare krydsarme passer til 99 % af projektorer

[vav.link/da/tm-cc](https://vav.link/da/tm-cc)

## Vægbeslag til kort projektionsafstand

TM-ST2 / SAP: 2775928



Teleskopbom 930-1530 mm (fra midten af projektor til væg)  
Projektoren kan monteres på et vilkårligt sted på bommen  
Justerbar bomhældning

[vav.link/da/tm-st2](https://vav.link/da/tm-st2)



## Sort Bordarm til fladskærm 100 x 100

VFM-DA3B / SAP: 4850550

Dobbelt-artikuleret bordbeslag til fladskærme op til 34"  
Kabelstyring og justerbare støddæmpere  
Konstruktion i aluminium, mat sort  
Klemme til hurtig fastgørelse

[vav.link/da/vfm-da3b](https://vav.link/da/vfm-da3b)



## Sort bordarm til skærm 100 x 100

VFM-DA/4 / SAP: 5811699

Dobbelt leddet bordholder til fladskærme op til 27"  
Kan omstilles til hylde til bærbar computer eller tablet  
VESA-platedæksel medfølger  
Kabelstyring  
Leveres med mulighed for fastgørelse med klemme og øje

[vav.link/da/vfm-da-4](https://vav.link/da/vfm-da-4)



## Sort bordarm til skærm 100 x 100 Dobbelt

VFM-DAD/4 / SAP: 5812011

Dobbelt leddet bordholder til fladskærme op til 27"  
Kan omstilles til hylde til bærbar computer eller tablet  
VESA-platedæksel medfølger  
Kabelstyring  
Leveres med mulighed for fastgørelse med klemme og øje

[vav.link/da/vfm-dad-4](https://vav.link/da/vfm-dad-4)



## Sort Bordstander til skærm 100x100

VFM-DP2B / SAP: 4740217

- Dobbelt-artikuleret bordbeslag til skærme op til 34"
- Populært standerdesign i sort
- Dele inkluderet til øje eller klemme til montering på bord
- Valgfri hylde til bærbar computer
- VESA-plade med hurtig frigivelse
- Fingerskruer til hurtig montering

[vav.link/da/vfm-dp2b](https://vav.link/da/vfm-dp2b)



## Sort Bordstander til skærm 100x100 Dobbelt

VFM-DPD2B / SAP: 4740219

- Dobbelt-artikuleret dobbelt bordbeslag til skærme op til 27"
- Populært standerdesign i sort
- Dele inkluderet til øje eller klemme til montering på bord
- Valgfri hylde til bærbar computer
- VESA-plade med hurtig frigivelse
- Fingerskruer til hurtig montering
- Uafhængig finjustering af højden

[vav.link/da/vfm-dpd2b](https://vav.link/da/vfm-dpd2b)



## Bordholder til skærm 100×100

VFM-DSB / SAP: 4740100

Fritstående bordholder til skærme op til 32"

Sort (kun)

Fuld justering: højde, rotation, drejelighed

VESA-plade med hurtig frigivelse

Fingerskruer til hurtig montering

[vav.link/da/vfm-dsb](https://vav.link/da/vfm-dsb)



## Bordholder til skærm 100×100 Dobbelt

VFM-DSDB / SAP: 4740212

Fritstående bordholder til to skærme op til 32"

Sort (kun)

Fuld justering: højde, rotation, drejelighed

VESA-plade med hurtig frigivelse

Fingerskruer til hurtig montering

Uafhængig finjustering af højden

[vav.link/da/vfm-dsdb](https://vav.link/da/vfm-dsdb)



## VFM-W4X4V Vægbeslag til fladskærm 400x400 (Copy)

VFM-W4X4V/2 / SAP: 6333305

Vægbeslag, der ikke kan vippe, til store fladskærme 32-65"  
(i henhold til VESA-mønster og vægtbegrænsning)  
Monteringspunkter op til 400 (bred) x 400 mm (høj) fra hinanden  
Let 60 kg / 132 lb SWL  
Låsbar

[vav.link/da/vfm-w4x4v-2](http://vav.link/da/vfm-w4x4v-2)



## VFM-W4X4TV Vægbeslag, der kan vippe, til fladskærm 400x400 (Copy)

VFM-W4X4TV/2 / SAP: 6333311

Vægbeslag, der kan vippe, til store fladskærme 32-65"  
(i henhold til VESA-mønster og vægtbegrænsning)  
Monteringspunkter op til 400 (bred) x 400 mm (høj) fra hinanden  
Let 60 kg/ 132 lb SWL  
Låsbar

[vav.link/da/vfm-w4x4tv-2](http://vav.link/da/vfm-w4x4tv-2)



## Display Wall Mount VESA 600x400

VFM-W6X4V/2 / SAP: 6333312

Vægbeslag, der ikke kan vippe, til store fladskærme 37-70"  
(i henhold til VESA-mønster og vægtbegrænsning)  
Monteringspunkter op til 600 (bred) x 400 mm (høj) fra hinanden  
Let 60 kg/ 132 lb SWL  
Låsbar

[vav.link/da/vfm-w6x4v-2](http://vav.link/da/vfm-w6x4v-2)

# Large Display Mounts



## VFM-W8X4V Billigt vægbeslag til fladskærm 800x400 (Copy)

VFM-W8X4V/2 / SAP: 6333313

Vægbeslag, der ikke kan vippe, til store fladskærme 47-75"  
(i henhold til VESA-mønster og vægtbegrænsning)  
Monteringspunkter op til 800 (bred) x 400 mm (høj) fra hinanden  
Let 60 kg / 132 lb SWL  
Låsbar

[vav.link/da/vfm-w8x4v-2](https://vav.link/da/vfm-w8x4v-2)



## Vægmonteret videokonferencehylde

VFM-F50\_DL / SAP: 8271291

Fungerer med Visions professionelle vægbeslag og gulvstande  
2400 mm (95") lang  
Kan fastgøres direkte til væggen  
Inkluderer justerbar midterskuffe

[vav.link/da/vfm-f50\\_dl](https://vav.link/da/vfm-f50_dl)



## Vægmonteret videokonferencehylde

VFM-POST / SAP: 9749523

Arkitektonisk aluminiumsprofil  
Fungerer med Visions kraftige vægbeslag (ikke inkluderet)  
2400 mm høj  
Kabelstyringskanal

[vav.link/da/vfm-post](https://vav.link/da/vfm-post)





## Vægbeslag til fladskærm 200x200

VFM-W2X2V2 / SAP: 4754702

VESA-vægbeslag til skærme og tv'er

Passer til skærme med monteringshuller på 75 x 75, 100 x 100, 200 x 100 og 200 x 200 mm

Til skærme på 30-55"

Skrue til låse- og antityverisikring

Fingerskruer til fastgørelse af skærm

Liggende eller stående

[vav.link/da/vfm-w2x2v2](http://vav.link/da/vfm-w2x2v2)



## Vægbeslag, der kan vippe, til fladskærme 200 x 200

VFM-W2X2TV2 / SAP: 4754704

VESA-vægbeslag til skærme og tv'er

Passer til skærme med monteringshuller på 75 x 75, 100 x 100, 200 x 100 og 200 x 200 mm

Til skærme på 30-55"

Skrue til låse- og antityverisikring

Justering af hældning: op: 3°/ned: 12°

Fingerskruer til fastgørelse af skærm

Liggende eller stående

[vav.link/da/vfm-w2x2tv2](http://vav.link/da/vfm-w2x2tv2)



## Tungt vægbeslag til fladskærm 400x400

VFM-W4X4 / SAP: 4934292

Vægbeslag, der ikke kan vippe, til store fladskærme 32-75"

Monteringspunkter op til 400 (bred) x 400 mm (høj) fra hinanden

Kraftig 100 kg SWL

Skærmen smækker på plads

Valgfri kamerahylde

[vav.link/da/vfm-w4x4](http://vav.link/da/vfm-w4x4)



## Tungt vægbeslag, der kan vippe, til fladskærm 400×400

VFM-W4X4T / SAP: 4934293

Vægbeslag, der kan vippe, til store fladskærme 32-75"  
Monteringspunkter op til 400 (bred) x 400 mm (høj) fra hinanden  
Kraftig 100 kg / 220 lb SWL  
Skærmen smækker på plads  
Valgfri kamerahylde

[vav.link/da/vfm-w4x4t](https://vav.link/da/vfm-w4x4t)

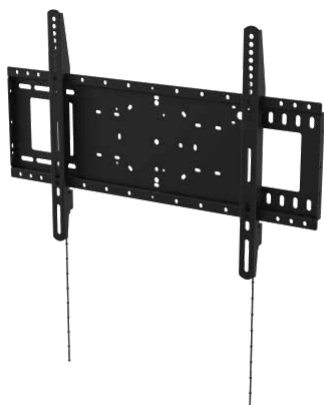

## Tungt vægbeslag til fladskærm 600×400

VFM-W6X4 / SAP: 4996384

Vægbeslag, der ikke kan vippe, til store fladskærme 37-85"  
Monteringspunkter op til 600 (bred) x 400 mm (høj) fra hinanden  
Kraftig 100 kg / 220 lb SWL  
Skærmen smækker på plads  
Valgfri kamerahylde

[vav.link/da/vfm-w6x4](https://vav.link/da/vfm-w6x4)

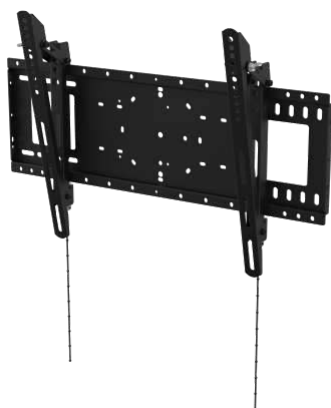

## Tungt vægbeslag, der kan vippe, til fladskærm 600×400

VFM-W6X4T / SAP: 4996386

Vægbeslag, der kan vippe, til store fladskærme 37-85"  
Monteringspunkter op til 600 (bred) x 400 mm (høj) fra hinanden  
Kraftig 100 kg / 220 lb SWL  
Skærmen smækker på plads  
Valgfri kamerahylde

[vav.link/da/vfm-w6x4t](https://vav.link/da/vfm-w6x4t)

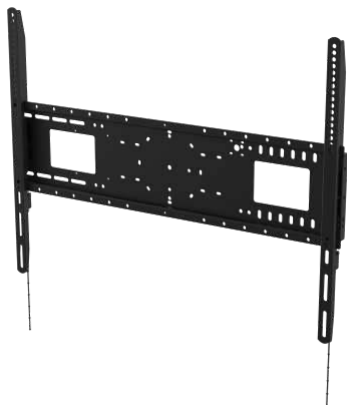

## Tungt vægbeslag til fladskærm 800×600

VFM-W8X6 / SAP: 4934295

Vægbeslag, der ikke kan vippe, til store fladskærme 47-100"  
Monteringspunkter op til 800 (bred) x 600 mm (høj) fra hinanden  
Kraftig 130 kg / 287 lb SWL  
Skærmen smækker på plads  
Valgfri kamerahylde

[vav.link/da/vfm-w8x6](https://vav.link/da/vfm-w8x6)



## Tungt vægbeslag, der kan vippe, til fladskærm 800×600

VFM-W8X6T / SAP: 4934296

Vægbeslag, der kan vippe, til store fladskærme 47-90"  
(i henhold til VESA-mønster og vægtbegrænsning)  
Monteringspunkter op til 800 (bred) x 600 mm (høj) fra hinanden  
Kraftig 130 kg / 287 lb SWL  
Skærmen smækker på plads  
Valgfri kamerahylde

[vav.link/da/vfm-w8x6t](https://vav.link/da/vfm-w8x6t)

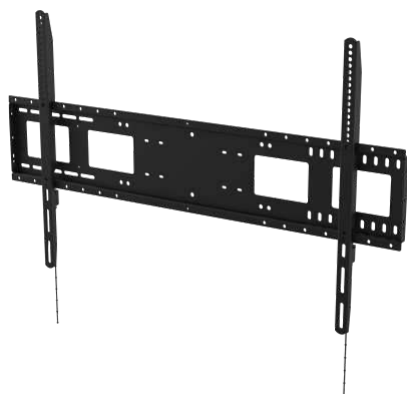

## Tungt vægbeslag til fladskærm 1000×600

VFM-W10X6 / SAP: 4934297

Vægbeslag, der ikke kan vippe, til store fladskærme 55-110"  
Monteringspunkter op til 1000 mm (bred) x 600 mm (høj) fra hinanden  
Kraftig 130 kg / 287 lb SWL  
Skærmen smækker på plads  
Valgfri kamerahylde

[vav.link/da/vfm-w10x6](https://vav.link/da/vfm-w10x6)



## Vægmonteret videokonferencehylde

VFM-WVC/2 / SAP: 8271288

Fungerer med Visions kraftige vægbeslag og gulvstande

Meget justerbar

Platform 284 x 152 mm

[vav.link/da/vfm-wvc-2](https://vav.link/da/vfm-wvc-2)

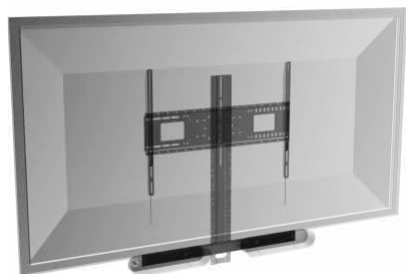

## Logitech Rally 2x højttalerbeslag

VFM-WVC/RSB / SAP: 5822103

Tilbehør til VFM-WVC/2 Video Conference-hylde

Fastgør et par Logitech Rally-højttalere til VFM-WVC/2

Understøtter højttalere over eller under skærmen

[vav.link/da/vfm-wvc-rsb](https://vav.link/da/vfm-wvc-rsb)

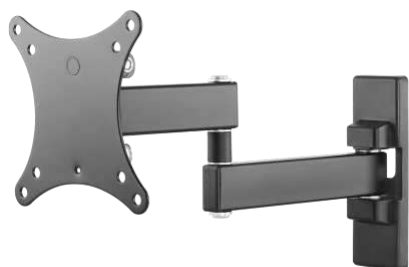

## Sort vægarm 100×100

VFM-WA1X1B / SAP: 4963686

Dobbelt leddet vægbeslag til skærme fra 13" til 27"

Nivellering efter installation

Rækkevidde 44-282 mm (1,7-11,1")

Fingerskruer til fastgørelse af skærm

[vav.link/da/vfm-wa1x1b](https://vav.link/da/vfm-wa1x1b)



## Video Wall Mount VESA 600x400

VFM-VW6X4/2 / SAP: 7296546

Vægbeslag til skærme med monteringspunkter med en afstand op til 600 x 400 mm

Udtrækningsfunktion giver hurtig adgang og justering

Værktøjsfri justering af hældning, rotation, dybde og højde

Skærme 45-86"

Låsbar

[vav.link/da/vfm-vw6x4-2](https://vav.link/da/vfm-vw6x4-2)

# F10 Floorstands



## Gulvstander til modelokale i flipchartstil

VFM-F10/WH / SAP: 5252503

Bærbar gulvstander i flipchartstil  
Til skærme fra 50-65" og op til 45 kg  
Kan roteres fra stående til liggende  
UL1678-godkendt  
Store hjul på 4"

[vav.link/da/vfm-f10-wh](https://vav.link/da/vfm-f10-wh)



Livslang  
garanti



# Gulvstander

## Microsoft Hub 2

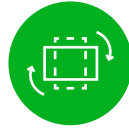

Skærmrotation



2 kabelkroge

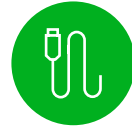

Kabelstyring



Aftagelig hylde  
til bærbar



4 store hjul



Tilgængelige  
farver



### Har Vision nogen gulvstandere til Hub 2?

Ja! VFM-F10 er udviklet til kompatibilitet med Hub 2.

### Passer standard VFM-F10 til Hub2?

Ja! Hub2 bruger et 350 x 350 mønster, som passer til universalbeslaget på F10.

### Kan det rotere?

Ja. Det universelle VESA-beslag kan roteres. Rotationsmekanismen kan fjernes.

### Kan det hældes?

Ikke som standard, men VESA-armene kan udskiftes med arme fra Visions VFM-W4X4T, så det kan hældes, hvis det er nødvendigt.

Som standard holdes skærmen ved en 7 graders vinkel med denne gulvstander. Det er mere opretstående end de 12 grader med stålstanderen. Vi mener, at 7 grader er bedre til at reducere lysskær.

### Har det kabelstyring?

Ja. Kabler kan skjules hele vejen ned langs benene, og kablerne kommer ikke i vejen for hjulene, når du flytter standeren.

### Kan APC-batteriet bruges med denne gulvstander?

Vi arbejder på en adapter, der understøtter dette. Forventes at komme i starten af 2020.

### Kan hylde tages af?

Ja. Hvis brugeren ikke ønsker hylde, behøver den ikke at blive monteret.

### Har Vision et vægbeslag til Hub 2?

Ja. VFM-W4X4. Det er det samme universalbeslag, der fås til F10 som standard.





## Højdejusterbar skærmvogn 45 kg

VFM-F20 / SAP: 4818836

Bærbart gulvholder til skærme op til 45 kg (99,2 lbs)  
Passer til skærme med VESA-størrelser op til 600 x 400 mm  
Til skærme på 31-70"  
Skærmen roteres til 90°  
400mm Kan højdejusteres med håndsving  
Store hjul på 4"  
Hylder inkluderet

[vav.link/da/vfm-f20](https://vav.link/da/vfm-f20)



## Højdejusterbar skærmvogn 80 kg

VFM-F25 / SAP: 4818528

Bærbart gulvholder til skærme op til 80 kg (176 lb)  
Passer til skærme med VESA-størrelser op til 1.000 x 600 mm  
Til 60-100" skærme  
(i henhold til VESA-mønster og vægtbegrænsning)  
400mm Kan højdejusteres med håndsving  
Store hjul på 4"  
Hylder inkluderet

[vav.link/da/vfm-f25](https://vav.link/da/vfm-f25)

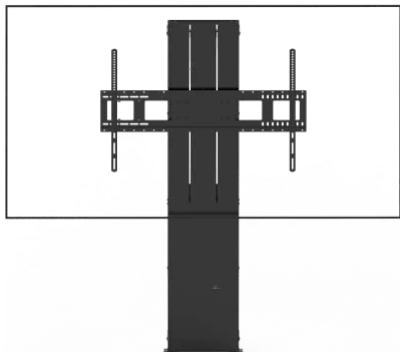

## Motoriseret gulvstander i flipchartstil til fladskærm i mødelokale

VFM-F40 / SAP: 5062731

Kan bære op til 130 kg  
700 mm højdejustering  
Hurtig lineær motor  
Leveres 95 % samlet  
Robust design med faste søjler

Heavy Duty Flat-Panel Wall Mount 800x600

VFM-W8X6 / SAP: 4934295

[vav.link/da/vfm-w8x6](https://vav.link/da/vfm-w8x6)

VFM-F40 Frame and Motor Assembly

VFM-F40FRAME / SAP: 4981411

# F50/F51 Floorstands

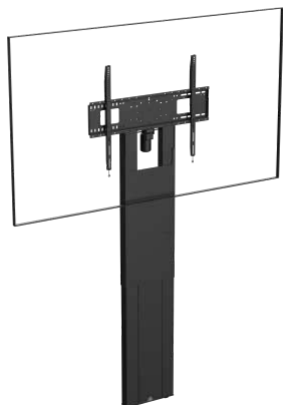

## F50 Motorised Flat Panel Floor Stand

VFM-F50 / SAP: 6369811

Robust gulvstander  
Fastgøres til væggen, overfører belastningen til gulvet  
Til fladskærme op til 100"  
800 mm højdejustering, motoriseret  
Betjenes med kablet fjernbetjening eller RS-232

[vav.link/da/vfm-f50](https://vav.link/da/vfm-f50)



## F50T Motorised Trolley Floor stand

VFM-F50T / SAP: 6369810

Transportabel tungtvejende mobilvogn  
Til fladskærme op til 100"  
800 mm højdejustering, motoriseret  
Styring via kablet controller eller RS-232  
Vinkelbeslag til valgfri installation i kiosk-stil  
Aftagelige hjul for en ikke-bærbar variant  
Aftagelige bageste ben til at lene mod vægge

[vav.link/da/vfm-f50t](https://vav.link/da/vfm-f50t)

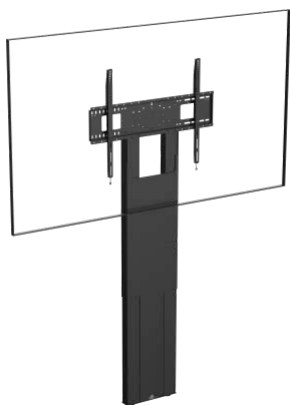

## F51 Flat Panel Floor Stand

VFM-F51 / SAP: 6369808

Robust gulvstander  
Fastgøres til væggen, overfører belastningen til gulvet  
Understøtter op til 95 kg  
800 mm højdejustering, ikke-motoriseret  
[Bemærk: Når først installeret kan højden ikke justeres]

[vav.link/da/vfm-f51](https://vav.link/da/vfm-f51)











## F51T Flat Panel Trolley

VFM-F51T / SAP: 6369807

Transportabel, kraftig mobil vogn  
Til fladskærme i stort format på 47-100"  
800 mm højdejustering, ikke-elektrisk  
[Bemærk: Når den er installeret, kan højden ikke justeres]  
Vinkelbeslag til valgfri installation i kioskstil  
Aftagelige hjul for en ikke-transportabel variation  
Aftagelige bagerste ben til at læne sig op ad vægge

[vav.link/da/vfm-f51t](https://vav.link/da/vfm-f51t)

## Skærmbeslag

Produkt	Varenummer	Info	Link
 Sort Bordarm til fladskærm 100 x 100	VFM-DA3B	<b>Diagonal:</b> 10" - 34" <b>SWL:</b> 12kg <b>Vesa:</b> 75x75; 100x100	<a href="vav.link/da/vfm-da3b">vav.link/da/vfm-da3b</a>
 Sort bordarm til skærm 100 x 100	VFM-DA/4	<b>Diagonal:</b> 10" - 27" <b>SWL:</b> 7kg <b>Vesa:</b> 75x75; 100x100	<a href="vav.link/da/vfm-da-4">vav.link/da/vfm-da-4</a>
 Sort bordarm til skærm 100 x 100 Dobbelt	VFM-DAD/4	<b>Diagonal:</b> 17" - 27" <b>SWL:</b> 14kg <b>Vesa:</b> 75x75; 100x100	<a href="vav.link/da/vfm-dad-4">vav.link/da/vfm-dad-4</a>
 Sort Bordstander til skærm 100x100	VFM-DP2B	<b>Diagonal:</b> 13" - 34" <b>SWL:</b> 8kg <b>Vesa:</b> 75x75; 100x100	<a href="vav.link/da/vfm-dp2b">vav.link/da/vfm-dp2b</a>
 Sort Bordstander til skærm 100x100 Dobbelt	VFM-DPD2B	<b>Diagonal:</b> 13" - 27" <b>SWL:</b> 8kg <b>Vesa:</b> 75x75; 100x100	<a href="vav.link/da/vfm-dpd2b">vav.link/da/vfm-dpd2b</a>
 Bordholder til skærm 100x100	VFM-DSB	<b>Diagonal:</b> 13" - 32" <b>SWL:</b> 18kg <b>Vesa:</b> 75x75; 100x100	<a href="vav.link/da/vfm-dsb">vav.link/da/vfm-dsb</a>
 Bordholder til skærm 100x100 Dobbelt	VFM-DSDB	<b>Diagonal:</b> 13" - 27" <b>SWL:</b> 8kg <b>Vesa:</b> 75x75; 100x100	<a href="vav.link/da/vfm-dsdb">vav.link/da/vfm-dsdb</a>
 Vægbeslag til skærm, der kan hældes 100 x 100	VFM-WIX1TV2	<b>Diagonal:</b> 10" - 34" <b>SWL:</b> 25kg <b>Vesa:</b> 75x75; 100x100	<a href="vav.link/da/vfm-wix1tv2">vav.link/da/vfm-wix1tv2</a>
 Sort vægarm 100x100	VFM-WA1X1B	<b>Diagonal:</b> 13" - 27" <b>SWL:</b> 15kg <b>Vesa:</b> 75x75; 100x100	<a href="vav.link/da/vfm-wa1x1b">vav.link/da/vfm-wa1x1b</a>







## Store Skærmbeslag

Produkt	Varenummer	Info	Link
 Vægarm til fladskærm 200x200	VFM-WA2X2/3	<b>Diagonal:</b> 20" - 50" <b>SWL:</b> 25kg <b>Vesa:</b> 100x100; 200x200; 200x100	<a href="vav.link/da/vfm-wa2x2-3">vav.link/da/vfm-wa2x2-3</a>
 VFM-W4X4V Vægbeslag til fladskærm 400x400 (Copy)	VFM-W4X4V/2	<b>Diagonal:</b> 32" - 55" <b>SWL:</b> 60kg <b>Vesa:</b> 200x200; 300x300; 200x400; 400x200; 400x300; 300x400; 400x400; 200x300	<a href="vav.link/da/vfm-w4x4v-2">vav.link/da/vfm-w4x4v-2</a>
 VFM-W4X4TV Vægbeslag, der kan vippes, til fladskærm 400x400 (Copy)	VFM-W4X4TV/2	<b>Diagonal:</b> 32" - 55" <b>SWL:</b> 60kg <b>Vesa:</b> 200x200; 300x300; 200x400; 400x200; 400x300; 300x400; 400x400; 200x300	<a href="vav.link/da/vfm-w4x4tv-2">vav.link/da/vfm-w4x4tv-2</a>
 Display Wall Mount VESA 600x400	VFM-W6X4V/2	<b>Diagonal:</b> 37" - 70" <b>SWL:</b> 60kg <b>Vesa:</b> 200x200; 300x300; 200x400; 400x200; 400x300; 600x400; 300x400;	<a href="vav.link/da/vfm-w6x4v-2">vav.link/da/vfm-w6x4v-2</a>

# Store Skærmbeslag

Produkt	Varenummer	Info	Link
		800x400; 400x400; 500x400; 600x300; 500x300; 800x300	
 Sort Vægarm til fladskærm 600 x 400	VFM-WA6X4/3	<b>Diagonal:</b> 42" - 70" <b>SWL:</b> 30kg <b>Vesa:</b> 200x200; 300x300; 400x200; 600x400; 400x400; 200x100	<a href="http://vav.link/da/vfm-wa6x4-3">vav.link/da/vfm-wa6x4-3</a>
 VFM-W8X4V Billigt vægbeslag til fladskærm 800x400 (Copy)	VFM-W8X4V/2	<b>Diagonal:</b> 47" - 75" <b>SWL:</b> 75kg <b>Vesa:</b> 200x200; 300x300; 200x400; 400x200; 400x300; 600x400; 300x400; 800x400; 400x400; 500x400; 600x300; 500x300; 800x300; 700x400	<a href="http://vav.link/da/vfm-w8x4v-2">vav.link/da/vfm-w8x4v-2</a>
 Vægmonteret videokonferencehylde	VFM-F50_DL		<a href="http://vav.link/da/vfm-f50_dl">vav.link/da/vfm-f50_dl</a>
 Vægmonteret videokonferencehylde	VFM-POST		<a href="http://vav.link/da/vfm-post">vav.link/da/vfm-post</a>
 Loftsbeslag til fladskærm 600x400	VFM-C6X4/V2	<b>Diagonal:</b> 37" - 75" <b>SWL:</b> 50kg <b>Vesa:</b> 100x100; 200x200; 300x300; 400x300; 600x400; 300x400; 400x400; 200x100; 500x400; 200x200; 300x300; 200x400; 400x200; 400x300; 600x400; 300x400; 400x400; 500x400; 600x300; 500x300	<a href="http://vav.link/da/vfm-c6x4-v2">vav.link/da/vfm-c6x4-v2</a>
 Vægbeslag til fladskærm 200x200	VFM-W2X2V2	<b>Diagonal:</b> 20" - 50" <b>SWL:</b> 25kg <b>Vesa:</b> 75x75; 100x100; 200x200; 200x100	<a href="http://vav.link/da/vfm-w2x2v2">vav.link/da/vfm-w2x2v2</a>
 Vægbeslag, der kan vippe, til fladskærme 200 x 200	VFM-W2X2TV2	<b>Diagonal:</b> 20" - 50" <b>SWL:</b> 25kg <b>Vesa:</b> 75x75; 100x100; 200x200; 200x100	<a href="http://vav.link/da/vfm-w2x2tv2">vav.link/da/vfm-w2x2tv2</a>
 Tungt vægbeslag til fladskærm 400x400	VFM-W4X4	<b>Diagonal:</b> 32" - 75" <b>SWL:</b> 100kg <b>Vesa:</b> 200x200; 300x300; 200x400; 400x200; 400x300; 350x350; 300x400; 400x400; 200x300	<a href="http://vav.link/da/vfm-w4x4">vav.link/da/vfm-w4x4</a>
 Tungt vægbeslag, der kan vippe, til fladskærm 400x400	VFM-W4X4T	<b>Diagonal:</b> 32" - 75" <b>SWL:</b> 100kg <b>Vesa:</b> 200x200; 300x300; 200x400; 400x200; 400x300; 350x350; 300x400; 400x400; 200x300	<a href="http://vav.link/da/vfm-w4x4t">vav.link/da/vfm-w4x4t</a>
 Tungt vægbeslag til fladskærm 600x400	VFM-W6X4	<b>Diagonal:</b> 37" - 85" <b>SWL:</b> 100kg <b>Vesa:</b> 200x200; 300x300; 200x400; 400x200; 400x300; 500x500; 600x400; 300x400; 400x400; 500x400; 600x300; 500x300	<a href="http://vav.link/da/vfm-w6x4">vav.link/da/vfm-w6x4</a>
 Tungt vægbeslag, der kan vippe, til fladskærm 600x400	VFM-W6X4T	<b>Diagonal:</b> 37" - 85" <b>SWL:</b> 100kg	<a href="http://vav.link/da/vfm-w6x4t">vav.link/da/vfm-w6x4t</a>

## Store Skærmbeslag

Produkt	Varenummer	Info	Link	
	Tungt vægbeslag til fladskærm 800x600	VFM-W8X6	<b>Vesa:</b> 200x200; 300x300; 200x400; 400x200; 400x300; 500x500; 600x400; 300x400; 400x400; 500x400; 600x300; 500x300	
	Tungt vægbeslag, der kan vippe, til fladskærm 800x600	VFM-W8X6T	<b>Diagonal:</b> 47" - 100" <b>SWL:</b> 130kg <b>Vesa:</b> 300x300; 400x200; 400x300; 500x500; 600x400; 300x400; 800x400; 800x600; 800x500; 600x600; 400x400; 500x400; 600x500; 400x600; 700x400	<a href="vav.link/da/vfm-w8x6">vav.link/da/vfm-w8x6</a>
	Tungt vægbeslag til fladskærm 1000x600	VFM-W10X6	<b>Diagonal:</b> 47" - 90" <b>SWL:</b> 130kg <b>Vesa:</b> 300x300; 400x200; 400x300; 500x500; 600x400; 300x400; 800x400; 800x600; 800x500; 600x600; 400x400; 500x400; 600x500; 400x600; 700x400	<a href="vav.link/da/vfm-w8x6t">vav.link/da/vfm-w8x6t</a>
	Tungt vægbeslag til fladskærm 1000x600	VFM-W10X6	<b>Diagonal:</b> 55" - 110" <b>SWL:</b> 130kg <b>Vesa:</b> 300x300; 400x200; 400x300; 500x500; 600x400; 300x400; 800x400; 800x600; 800x500; 600x600; 1000x400; 1000x500; 1000x600; 400x400; 500x400; 600x500; 400x600; 700x400; 900x600; 850x400	<a href="vav.link/da/vfm-w10x6">vav.link/da/vfm-w10x6</a>
	Vægmonteret videokonferencehylde	VFM-WVC/2		<a href="vav.link/da/vfm-wvc-2">vav.link/da/vfm-wvc-2</a>
	Logitech Rally 2x højttalerbeslag	VFM-WVC/RSB		<a href="vav.link/da/vfm-wvc-rsb">vav.link/da/vfm-wvc-rsb</a>
	Sort Vægarm til fladskærm 400 x 400	VFM-WA4X4/3	<b>Diagonal:</b> 37" - 60" <b>SWL:</b> 25kg <b>Vesa:</b> 100x100; 200x200; 300x300; 400x200; 400x300; 400x400; 200x100; 300x200	<a href="vav.link/da/vfm-wa4x4-3">vav.link/da/vfm-wa4x4-3</a>

## Videovæg

Produkt	Varenummer	Info	Link	
	Video Wall Mount VESA 600x400	VFM-VW6X4/2	<b>Diagonal:</b> 45" - 86" <b>SWL:</b> 70kg <b>Vesa:</b> 200x200; 300x300; 200x400; 400x200; 400x300; 600x400; 300x400; 400x400; 500x400	<a href="vav.link/da/vfm-vw6x4-2">vav.link/da/vfm-vw6x4-2</a>

## Projektbeslag

Produkt	Varenummer	Info	Link	
	Universelt loftbeslag til projektor	TM-1200		<a href="vav.link/da/tm-1200">vav.link/da/tm-1200</a>

# Projektbeslag

Produkt	Varenummer	Info	Link
 Projektor teleskopisk loftmonteringsbeslag	TM-TELE		<a href="vav.link/da/tm-tele">vav.link/da/tm-tele</a>
 sammenkoblet loftbeslag	TM-CC		<a href="vav.link/da/tm-cc">vav.link/da/tm-cc</a>
 Vægbeslag til kort projektionsafstand	TM-ST2		<a href="vav.link/da/tm-st2">vav.link/da/tm-st2</a>

# Projektbeslag

Produkt	Varenummer	Info	Link
 Gulvstander til mødelokale i flipchartstil	VFM-F10/WH	<b>Diagonal:</b> 50" - 55" <b>SWL:</b> 45kg <b>Vesa:</b> 200x200; 300x300; 200x400; 400x200; 400x300; 350x350; 300x400; 400x400	<a href="vav.link/da/vfm-f10-wh">vav.link/da/vfm-f10-wh</a>
 Hvid gulvstander til Microsoft Hub2	VFM-F10/HB	<b>Vesa:</b> 200x200; 200x400; 350x350; 300x400; 300x200; 400x200; 400x300; 400x400	<a href="vav.link/da/vfm-f10-hb">vav.link/da/vfm-f10-hb</a>
 Højdejusterbar skærmvogn 45 kg	VFM-F20	<b>Diagonal:</b> 37" - 70" <b>SWL:</b> 50kg <b>Vesa:</b> 200x200; 300x300; 200x400; 400x200; 400x300; 600x400; 350x350; 300x400; 400x400	<a href="vav.link/da/vfm-f20">vav.link/da/vfm-f20</a>
 Højdejusterbar skærmvogn 80 kg	VFM-F25	<b>Diagonal:</b> 60" - 100" <b>SWL:</b> 80kg <b>Vesa:</b> 200x200; 300x300; 200x400; 400x200; 400x300; 600x400; 300x400; 800x400; 800x600; 1000x400; 1000x600; 400x400; 500x400; 400x600; 850x400	<a href="vav.link/da/vfm-f25">vav.link/da/vfm-f25</a>
 Højdejusterbar skærmvogn 80 kg	VFM-F25M	<b>Diagonal:</b> 47" - 98" <b>SWL:</b> 80kg <b>Vesa:</b> 200x200; 300x300; 200x400; 400x200; 400x300; 600x400; 300x400; 800x400; 800x600; 1000x400; 1000x600; 400x400; 500x400; 400x600	<a href="vav.link/da/vfm-f25m">vav.link/da/vfm-f25m</a>
 F50 Motorised Flat Panel Floor Stand	VFM-F50	<b>Diagonal:</b> 47" - 100" <b>SWL:</b> 95kg <b>Vesa:</b> 300x300; 400x200; 400x300; 500x500; 600x400; 300x400; 800x400; 800x600; 800x500; 600x600; 400x400; 500x400; 600x500; 400x600; 200x200; 100x100	<a href="vav.link/da/vfm-f50">vav.link/da/vfm-f50</a>
 F50T Motorised Trolley Floor stand	VFM-F50T	<b>Diagonal:</b> 47" - 100" <b>SWL:</b> 110kg <b>Vesa:</b> 300x300; 400x200; 400x300; 500x500; 600x400; 300x400; 800x400; 800x600; 800x500; 600x600; 400x400; 500x400; 600x500; 400x600; 200x200; 100x100	<a href="vav.link/da/vfm-f50t">vav.link/da/vfm-f50t</a>



# Projektbeslag

Produkt	Varenummer	Info	Link
 Vægmonteret videokonferencehylde	VFM-F50_DL		<a href="vav.link/da/vfm-f50_dl">vav.link/da/vfm-f50_dl</a>
 Vægmonteret videokonferencehylde	VFM-POST		<a href="vav.link/da/vfm-post">vav.link/da/vfm-post</a>
 F51 Flat Panel Floor Stand	VFM-F51	<b>Diagonal:</b> 47" - 100" <b>SWL:</b> 95kg <b>Vesa:</b> 300x300; 400x200; 400x300; 500x500; 600x400; 300x400; 800x400; 800x600; 800x500; 600x600; 400x400; 500x400; 600x500; 400x600; 100x100; 200x200	<a href="vav.link/da/vfm-f51">vav.link/da/vfm-f51</a>
 F51T Flat Panel Trolley	VFM-F51T	<b>Diagonal:</b> 47" - 100" <b>SWL:</b> 95kg <b>Vesa:</b> 300x300; 400x200; 400x300; 500x500; 600x400; 300x400; 800x400; 800x600; 800x500; 600x600; 400x400; 500x400; 600x500; 400x600; 100x100; 200x200	<a href="vav.link/da/vfm-f51t">vav.link/da/vfm-f51t</a>
 Vægmonteret videokonferencehylde	VFM-WVC/2		<a href="vav.link/da/vfm-wvc-2">vav.link/da/vfm-wvc-2</a>
 Logitech Rally 2x højttalerbeslag	VFM-WVC/RSB		<a href="vav.link/da/vfm-wvc-rsb">vav.link/da/vfm-wvc-rsb</a>